

CHERUBINI

PRODUCT BOOK ACIONAMENTO ELETRÓNICO

PRODUCT BOOK

PT



70.3

ACIONAMENTO ELETRÓNICO

PRODUCT BOOK



70.3



Da produção à distribuição,
soluções feitas na Cherubini.
Para oferecer a excelência italiana àqueles que
nos escolhem, concebemos e desenvolvemos
os nossos produtos internamente, selecionando
cuidadosamente as matérias-primas a processar.
O ciclo de produção é todo realizado em
departamentos especializados e o núcleo
tecnológico avançado dos nossos produtos torna-os
fáceis e intuitivos de programar e utilizar.



CHERUBINI
tocco italiano dal 1947



GIRO e

A melhor escolha
é o estilo.



Duas linhas completas e funcionais, expressões
de duas personalidades distintas.
GIRO, o emissor inovador, elegante e sofisticado.
POP, prático e animado, personalizável em 6 cores.



HOME EVOLUÇÃO DA AUTOMAÇÃO DOMÉSTICA

Novas soluções para um mundo mais conectado.

UM NOVO CONCEITO DE MOTOR, MÚLTIPLAS OPORTUNIDADES.

A nossa nova geração de motores de rádio duplos integra os protocolos de rádio CRC RX e Z-Wave de controlo remoto Cherubini.

OPEN ZRX para persianas de enrolar, ORA ZRX para toldos e REBIS ZRX para persianas técnicas e telas baseiam-se na nossa dupla patente de rádio com o objetivo de criar sistemas cada vez mais abertos, ligados e inteligentes de Home Building Automation.

MAIS DO QUE UMA PORTA DE ENTRADA: UM ECOSISTEMA ABERTO.

METAHome é o portal concebido como um multi-padrão: hoje baseado nos protocolos de rádio Cherubini CRC RX e Z-Wave, mas desenvolvido para gerir também o EnOcean ou ZigBee.

METAHome é uma solução versátil para criar um ecossistema capaz de integrar dispositivos através de diferentes protocolos, que podem ser facilmente geridos através da aplicação dedicada ou dos assistentes de voz Google Home e Alexa.



UM EDIFÍCIO CADA VEZ MAIS INTELIGENTE.

A nossa Home Automation está aberta a infinitas possibilidades: para além da nossa gama de dispositivos inteligentes META, é também compatível com vários dispositivos Z-Wave disponíveis no mercado, capazes de gerir novas funções de construção.

O UTILIZADOR NO CENTRO.

Todas as nossas soluções são concebidas para facilitar cada tipo de utilizador: máxima liberdade e simplicidade de instalação e configuração para o instalador, modularidade e personalização para o cliente final.



UN MOTOR, DOIS PROTOCOLOS INTEGRADOS

Rádios Cherubini CRC_{RX} e Z-Wave
duplos num único dispositivo.

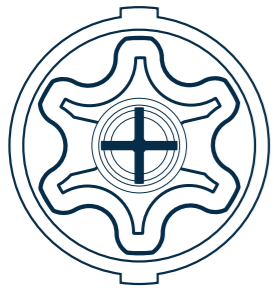

A nova série de motores ZRX com rádio duplo combina a comodidade de instalação e utilização através dos emissores tradicionais rádio Cherubini com a perfeita integração do motor nos sistemas Z-Wave.

OPEN ZRX para persianas, ORA ZRX para toldos e REBIS ZRX para persianas e telas técnicas abrem a nossa evolução para uma casa cada vez mais inteligente, através de uma automatização fácil e intuitiva e ao serviço da qualidade de vida.

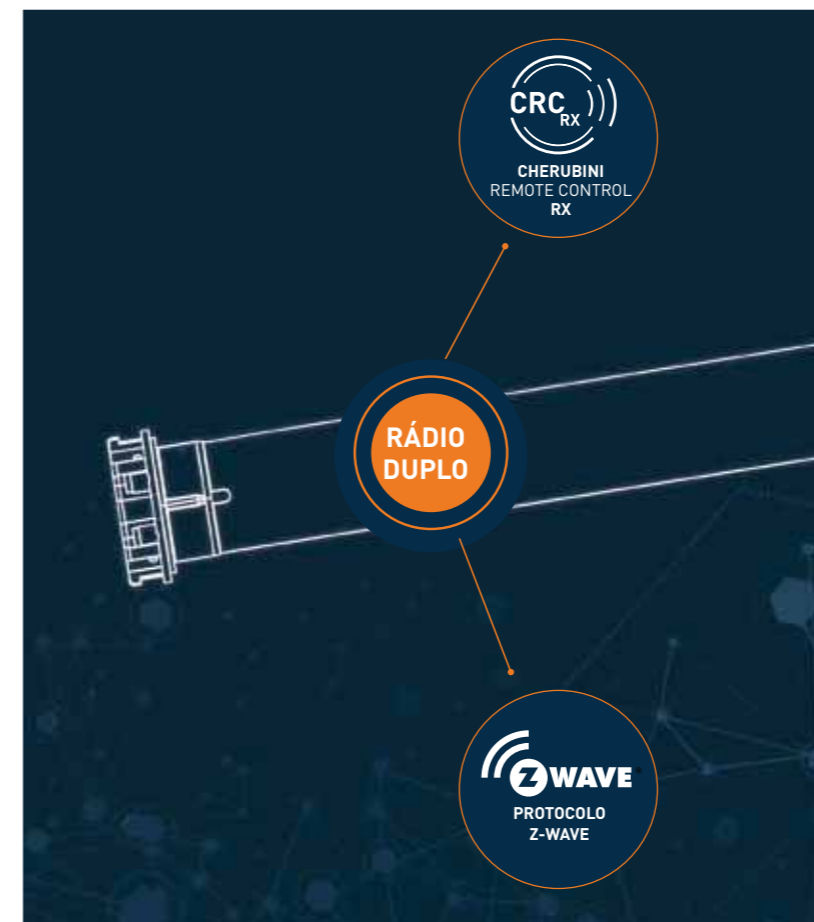

CONECTOR EASY

A ligação rápida e compacta, ideal para estaleiros de construção.



O conector Easy torna a instalação do motor rápida e fácil, facilitando o trabalho no local.

Liga-se imediatamente e proporciona uma conexão estável.

Conector de tamanho compacto: apenas 18 mm de diâmetro.

Compatível com a unidade de controlo de rádio OPTime Easy dedicada.

Instalado de série nos motores Plug&Play Safe Easy e Plug&Play Ocean Easy, o conector Easy também está disponível a pedido noutros modelos: descubra todos os detalhes com o seu agente.

O CABO DEVE SER ENCOMENDADO SEPARADAMENTE

CONECTOR PRETO (CONEXÃO PADRÃO)

Código	A4503_0333	A4503_0311	A4503_0314	A4503_0369
Comprimento	1 m	2 m	4 m	8 m



CONECTOR BRANCO

Código	A4503_0M69	A4503_0M70	A4503_0M71	A4503_0M72
Comprimento	1 m	2 m	4 m	8 m

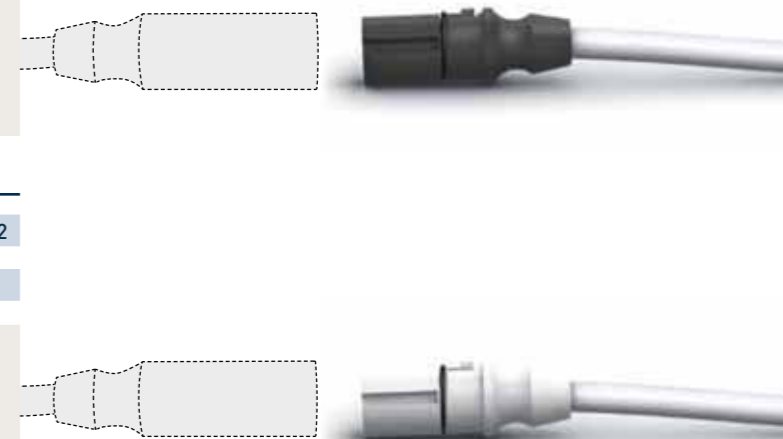

MOTORES

Ø 45

Cabeça universal, placa eletrônica mais eficiente e compacta, cores Cherubini.

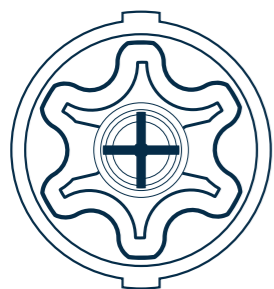

A gama de motores Ø 45 foi completamente renovada com a introdução das cores Burgundy e Cherubini Blue, bem como de uma placa eletrônica mais eficiente e compacta.

A cabeça universal, tanto na versão mecânica como eletrônica, pode ser instalada em todos os principais suportes no mercado. E graças aos ombros amovíveis fornecidos, é compatível com qualquer suporte Cherubini.



PLACA ELETRÔNICA NOVA, MAIS FIÁVEL, EFICIENTE E COMPACTA.





TABELAS DE SELEÇÃO

pág. 19

MOTORES TUBULARES

pág. 33

AUTOMAÇÃO DOMÉSTICA E COMANDOS À DISTÂNCIA

pág. 109

ACESSÓRIOS

pág. 149

CONDIÇÕES DE VENDA E GARANTIA

pág. 165 - 167

TECNOLOGIA



Rádio duplo

O rádio duplo permite que o motor seja programado e controlado através de dois protocolos diferentes: Controlo Remoto Cherubini RX e Z-Wave. O protocolo CRC RX permite que o motor seja instalado da forma tradicional utilizando emissores Cherubini, através da execução de sequências de comando específicas. Usando o protocolo Z-Wave, é possível configurar o motor através de um portal Z-Wave, integrando-o numa rede de domótica com feedback constante.



Motores rápidos

Motores de grande velocidade. Indicados sobretudo para sistemas verticais de grande desdobramento, em pérgolas grandes ou para telas de projeção.



Controlo remoto Cherubini (Motores RX)

O sistema de rádio integrado em todos os motores RX permite a transmissão codificada do comando entre o motor e o comando à distância. A programação e o manejo do motor são extremamente simples: todos os passos são confirmados pelo motor por meio de pequenas rotações.



Conector Easy

Torna a instalação do motor rápida e fácil.

LEGENDA DOS SÍMBOLOS



Toldo



Screen

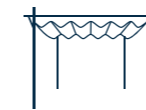

Pérgola



Persiana orientável



Persiana



Brisas solares

SERVIÇOS



Formação

Apostamos pela formação como base de uma correta assessoria e instalação dos nossos produtos. Através de cursos de formação para instaladores profissionais, formamos tecnicamente e assessoramos comercialmente os nossos clientes e os seus instaladores.



Serviço de assistência técnica

Assistência na instalação, tratando diretamente com um técnico da equipa da Cherubini, ou resolução de dúvidas pré-instalação.



Equipa comercial-técnica

A equipa comercial técnica irá ajudar a identificar as suas necessidades para oferecer-lhes o produto mais adequado para os seus requisitos. Assessoria e apoio técnico comercial em projetos e orçamentos. Contato direto com o cliente e a Instalação para a resolução in situ de qualquer eventualidade ou questão.

"O serviço eficiente baseia-se na escuta dos clientes e na compreensão das suas necessidades. É aqui que começa o nosso conselho para fornecer a melhor solução."

*Marco Podavini
Serviço de Assistência Técnica*



TABELAS DE SELEÇÃO



MOTORES PARA TOLDO
pág. 20



MOTORES PARA PERSIANA
pág. 26



MOTORES PARA CORTINA ENROLÁVEL E MOSQUITEIRAS
pág. 30

MOTORES PARA TOLDO



A CHERUBINI põe à sua disposição este guia muito prático para determinar o modelo de motor necessário, na instalação do nosso toldo. Para tal, necessitamos conhecer algumas características do toldo a motorizar:

- DIÂMETRO DO EIXO DE ENROLAMENTO

Quanto maior for o eixo de enrolamento vamos precisar de uma potência maior da motor.

- LINHA DO TOLDO

Comprimento do eixo de enrolamento.

- NÚMERO DE BRAÇOS

Os braços são os que realizam a força no toldo, por isso é importante conhecer este dado.

- SAÍDA DO TOLDO

É o comprimento de saída dos braços do toldo, quanto maior for a saída maior a potência necessária do motor.

Uma vez conhecidos estes dados vamos continuar a procurar o nosso motor nas tabelas de seleção.

Exemplo:

- Diâmetro de Enrolamento: 70 mm
- Número de braços: 2
- Saída de toldo: 2 m
- Linha de toldo: 6 m

Nº DE BRAÇOS		2	3	4	5
LINHA DO TOLDO		Até 6 m.	Até 9 m.	Até 12 m.	Até 15 m.
SAÍDA	1,5 m.	25 Nm	40 Nm	65 Nm*	85 Nm*
	2 m.	32 Nm	40 Nm	65 Nm*	85 Nm*
	2,5 m.	40 Nm	65 Nm*	85 Nm*	100 Nm*
	3 m.	40 Nm	85 Nm*	85 Nm*	100 Nm*
	3,5 m.	50 Nm	85 Nm*	100 Nm*	120 Nm*
	4 m.	65 Nm*	85 Nm*	100 Nm*	120 Nm*
	5 m.	85 Nm*	100 Nm*	120 Nm*	

* Os motores 058 (65/85/100/120 Nm) não podem ser motorizados em 70 ogiva e se em 70 redondo.

MOTORES PARA TOLDO

Qual é o motor que melhor se adapta aos meus requisitos?

TABELAS DE SELEÇÃO

PUNTO RECTO SEM TENSÃO

Motorização compatível

Série	Tipo accionamiento
ROLL	
OCEAN	
WAVE	
WAVE WIRE	

Tubos de enrolamento Ø60 Ø70

Nº DE BRAÇOS		2	3	4
LINHA DO TOLDO		Até 6 m.	Até 9 m.	Até 12 m.
SAÍDA	1 m.	10 Nm	10 Nm	15 Nm
	1,5 m.	10 Nm	15 Nm	25 Nm
	2 m.	10 Nm	15 Nm	25 Nm

PUNTO RECTO COFRE COM TENSÃO

Motorização compatível

Série	Tipo accionamiento
ROLL	
OCEAN	
WAVE	
WAVE WIRE	

Tubos de enrolamento Ø60 Ø70

Nº DE BRAÇOS		2	3	4
LINHA DO TOLDO		Até 6 m.	Até 9 m.	Até 12 m.
SAÍDA	1 m.	15 Nm	25 Nm	25 Nm
	1,5 m.	15 Nm	25 Nm	25 Nm
	2 m.	15 Nm	25 Nm	25 Nm

MOTORES PARA TOLDO



TABELAS DE SELEÇÃO

PUNTO RECTO COFRE SEM TENSÃO

Motorização compatível

Série	Tipo accionamiento
WAVE	
WAVE WIRE	

Tubos de enrolamento Ø60 Ø70

N° DE BRAÇOS		2	3	4
LINHA DO TOLDO		Até 6 m.	Até 9 m.	Até 12 m.
SAÍDA	1 m.	10 Nm	10 Nm	15 Nm
	1,5 m.	10 Nm	15 Nm	25 Nm
	2 m.	10 Nm	15 Nm	25 Nm

PUNTO RECTO COFRE COM TENSÃO

Motorização compatível

Série	Tipo accionamiento
WAVE	
WAVE WIRE	

Ejes de enrollamiento Ø60 Ø70

N° DE BRAÇOS		2	3	4
LINHA DO TOLDO		Até 6 m.	Até 9 m.	Até 12 m.
SAÍDA	1 m.	15 Nm	25 Nm	25 Nm
	1,5 m.	15 Nm	25 Nm	25 Nm
	2 m.	15 Nm	25 Nm	25 Nm

MOTORES PARA TOLDO

Qual é o motor que melhor se adapta aos meus requisitos?

TABELAS DE SELEÇÃO

TOLDO BRAÇO INVISÍVEL Ø70

Motorização compatível

Série	Tipo accionamiento
GARDA / ROLL	
OCEAN	
WAVE	
WAVE WIRE	

N° DE BRAÇOS		2	3	4	5
LINHA DO TOLDO		Até 6 m.	Até 9 m.	Até 12 m.	Até 15 m.
SAÍDA	1,5 m.	25 Nm	40 Nm	65 Nm*	85 Nm*
	2 m.	32 Nm	40 Nm	65 Nm*	85 Nm*
	2,5 m.	40 Nm	65 Nm*	85 Nm*	100 Nm*
	3 m.	40 Nm	85 Nm*	85 Nm*	100 Nm*
	3,5 m.	50 Nm	85 Nm*	100 Nm*	120 Nm*
	4 m.	65 Nm*	85 Nm*	100 Nm*	120 Nm*
5 m.	85 Nm*	100 Nm*	120 Nm*		

* Os motores 058 (65/85/100/120 Nm) não podem ser motorizados em 70 ogiva e se em 70 redondo.

TOLDO BRAÇO INVISÍVEL Ø80

Motorização compatível

Série	Tipo accionamiento
GARDA / ROLL	
OCEAN	
WAVE	
WAVE WIRE	

N° DE BRAÇOS		2	3	4	5
LINHA DO TOLDO		Até 6 m.	Até 9 m.	Até 12 m.	Até 15 m.
SAÍDA	1,5 m.	32 Nm	65 Nm	85 Nm	85 Nm
	2 m.	40 Nm	65 Nm	85 Nm	85 Nm
	2,5 m.	40 Nm	85 Nm	85 Nm	100 Nm
	3 m.	50 Nm	85 Nm	100 Nm	120 Nm
	3,5 m.	50 Nm	85 Nm	100 Nm	120 Nm
	4 m.	65 Nm	85 Nm	100 Nm	120 Nm
5 m.	85 Nm	100 Nm	120 Nm		

MOTORES PARA TOLDO



TABELAS DE SELEÇÃO

TOLDO BRAZO INVISIBLE COFRE Ø70

Motorização compatível

Série	Tipo accionamiento
WAVE	<input type="checkbox"/> <input type="checkbox"/> <input type="checkbox"/>
WAVE WIRE	<input type="checkbox"/> <input type="checkbox"/>

Nº DE BRAÇOS		2	3	4	5
LINHA DO TOLDO		Até 6 m.	Até 9 m.	Até 12 m.	Até 15 m.
SAÍDA	1,5 m.	25 Nm	40 Nm	65 Nm*	85 Nm*
	2 m.	32 Nm	40 Nm	65 Nm*	85 Nm*
	2,5 m.	40 Nm	65 Nm*	85 Nm*	85 Nm*
	3 m.	40 Nm	85 Nm*	85 Nm*	100 Nm*
	3,5 m.	50 Nm	85 Nm*	100 Nm*	120 Nm*
	4 m.	65 Nm*	85 Nm*	100 Nm*	120 Nm*

* Os motores 058 (65/85/100/120 Nm) não podem ser motorizados em 70 ogiva e se em 70 redondo.

TOLDO BRAZO INVISIBLE COFRE Ø80

Motorização compatível

Série	Tipo accionamiento
WAVE	<input type="checkbox"/> <input type="checkbox"/> <input type="checkbox"/>
WAVE WIRE	<input type="checkbox"/> <input type="checkbox"/>

Nº DE BRAÇOS		2	3	4	5
LINHA DO TOLDO		Até 6 m.	Até 9 m.	Até 12 m.	Até 15 m.
SAÍDA	1,5 m.	32 Nm	65 Nm	85 Nm	85 Nm
	2 m.	40 Nm	65 Nm	85 Nm	100 Nm
	2,5 m.	40 Nm	85 Nm	85 Nm	100 Nm
	3 m.	50 Nm	85 Nm	100 Nm	120 Nm
	3,5 m.	65 Nm	85 Nm	100 Nm	120 Nm
	4 m.	85 Nm	100 Nm	100 Nm	120 Nm



MOTORES PARA PERSIANA



A Cherubini põe à sua disposição este guia muito prático para o ajudar a definir o modelo de motor necessário para a instalação. Para determinar o modelo de motor adequado para uma instalação, devemos conhecer alguns dados sobre a persiana enrolável a motorizar:

- PESO DA PERSIANA

Uma vez conhecida a superfície da persiana e o peso do metro quadrado do material utilizado, teremos a possibilidade de calcular o peso total da persiana.

$$\text{PESO DA PERSIANA} = \text{PESO 1 M}^2 \times \text{SUPERFÍCIE}$$

- DIÂMETRO DO EIXO DE ENROLAMENTO

Quanto maior for o diâmetro de enrolamento vamos precisar de uma potência maior do motor.

- ESPESSURA DA LÂMINA

A espessura da lâmina é determinante para conhecer o diâmetro de enrolamento existente na nossa instalação.

Quanto maior for o diâmetro de enrolamento vamos precisar de uma potência maior do motor.

Uma vez conhecidos estes dados vamos continuar a procurar o nosso motor nas tabelas de seleção.

Exemplo:

- Tipo de lâmina: Alumínio laminado 3 kg/m²
- Altura da persiana: 2 m
- Largura da persiana: 1,5 m
- Eixo de enrolamento: 60 mm

SUPERFÍCIE DA PERSIANA

$$2 \text{ m} \times 1,5 \text{ m} = 3 \text{ m}^2$$

PESO DA PERSIANA

$$3 \text{ kg/m}^2 \times 3 \text{ m}^2 = 9 \text{ kg}$$

SÉRIE Ø45

Ø EIXO		6 Nm	10 Nm	15 Nm	20 Nm	25 Nm	32 Nm*	40 Nm	50 Nm
Ø50/55	Sem tirantes de segurança	13 kg	21 kg	33 kg	40 kg	46 kg			
	Com tirantes de segurança	11 kg	18 kg	29 kg	36 kg	41 kg			
Ø60/65	Sem tirantes de segurança	12 kg	19 kg	28 kg	36 kg	42 kg	54 kg	68 kg	85 kg
	Com tirantes de segurança	10 kg	15 kg	23 kg	30 kg	36 kg	47 kg	58 kg	73 kg
Ø70/80	Sem tirantes de segurança	10 kg	15 kg	22 kg	27 kg	36 kg	47 kg	58 kg	73 kg
	Com tirantes de segurança	7 kg	11 kg	17 kg	21 kg	31 kg	38 kg	48 kg	59 kg

Nas tabelas já foi tido em consideração o coeficiente de segurança por fricção. Estas tabelas são meramente orientativas, podem variar de acordo com as condições particulares da instalação. Para mais informações dirigir-se ao nosso serviço técnico.

* Roll: 30 Nm

MOTORES PARA PERSIANA

Qual é o motor que melhor se adapta aos meus requisitos?

TABELAS DE SELEÇÃO

SÉRIE Ø35

PERSIANAS LÂMINA de até 10 mm de espessura - Sem tirantes de segurança

ALTURA MÁX PERSIANA 2500 mm			
Ø EIXO	3 Nm	5 Nm	9 Nm
Ø40	8 kg	13 kg	24 kg
Ø45	7 kg	12 kg	21 kg
Ø50	6 kg	10 kg	19 kg

ALTURA MÁX PERSIANA 3500 mm			
Ø EIXO	3 Nm	5 Nm	9 Nm
Ø40	7 kg	11 kg	20 kg
Ø45	6 kg	11 kg	18 kg
Ø50	5 kg	9 kg	17 kg

SÉRIE Ø45

PERSIANAS LÂMINA de até 10 mm de espessura

ALTURA MÁX PERSIANA 2500 mm									
Ø EIXO		6 Nm	10 Nm	15 Nm	20 Nm	25 Nm	32 Nm*	40 Nm	50 Nm
Ø50	Sem tirantes de segurança	15 kg	25 kg	40 kg	50 kg	55 kg			
	Com tirantes de segurança	13 kg	21 kg	35 kg	46 kg	49 kg			
Ø60	Sem tirantes de segurança	14 kg	23 kg	33 kg	44 kg	50 kg	65 kg	81 kg	102 kg
	Com tirantes de segurança	11 kg	18 kg	27 kg	36 kg	43 kg	56 kg	70 kg	87 kg
Ø70	Sem tirantes de segurança	11 kg	18 kg	26 kg	33 kg	43 kg	56 kg	70 kg	87 kg
	Com tirantes de segurança	8 kg	13 kg	20 kg	26 kg	37 kg	46 kg	58 kg	71 kg

ALTURA MÁX PERSIANA 3500 mm									
Ø EIXO		6 Nm	10 Nm	15 Nm	20 Nm	25 Nm	32 Nm*	40 Nm	50 Nm
Ø50	Sem tirantes de segurança	13 kg	21 kg	33 kg	40 kg	46 kg			
	Com tirantes de segurança	11 kg	18 kg	29 kg	36 kg	41 kg			
Ø60	Sem tirantes de segurança	12 kg	19 kg	28 kg	36 kg	42 kg	54 kg	68 kg	85 kg
	Com tirantes de segurança	10 kg	15 kg	23 kg	30 kg	36 kg	47 kg	58 kg	73 kg
Ø70/80	Sem tirantes de segurança	10 kg	15 kg	22 kg	27 kg	36 kg	47 kg	58 kg	73 kg
	Com tirantes de segurança	7 kg	11 kg	17 kg	21 kg	31 kg	38 kg	48 kg	59 kg

*Roll: 30 Nm

MOTORES PARA PERSIANA

TABELAS DE SELEÇÃO

SÉRIE Ø45

ESPESSURA DA LÂMINA de 11 mm até 15 mm

ALTURA MÁX PERSIANA 2500 mm									
Ø EIXO		6 Nm	10 Nm	15 Nm	20 Nm	25 Nm	32 Nm*	40 Nm	50 Nm
Ø50	Sem tirantes de segurança	13 kg	21 kg	32 kg	42 kg	48 kg			
	Com tirantes de segurança	10 kg	17 kg	27 kg	35 kg	42 kg			
Ø60	Sem tirantes de segurança	11 kg	18 kg	27 kg	35 kg	44 kg	57 kg	71 kg	88 kg
	Com tirantes de segurança	8 kg	14 kg	23 kg	30 kg	38 kg	47 kg	61 kg	75 kg
Ø70/80	Sem tirantes de segurança	10 kg	15 kg	23 kg	30 kg	38 kg	48 kg	61 kg	75 kg
	Com tirantes de segurança	7 kg	11 kg	18 kg	24 kg	31 kg	38 kg	51 kg	60 kg

ALTURA MÁX PERSIANA 3500 mm									
Ø EIXO		6 Nm	10 Nm	15 Nm	20 Nm	25 Nm	32 Nm*	40 Nm	50 Nm
Ø50	Sem tirantes de segurança	11 kg	18 kg	27 kg	35 kg	40 kg			
	Com tirantes de segurança	8 kg	14 kg	23 kg	30 kg	35 kg			
Ø60	Sem tirantes de segurança	10 kg	15 kg	23 kg	30 kg	37 kg	48 kg	59 kg	73 kg
	Com tirantes de segurança	7 kg	12 kg	19 kg	25 kg	32 kg	39 kg	51 kg	63 kg
Ø70/80	Sem tirantes de segurança	8 kg	13 kg	19 kg	25 kg	32 kg	40 kg	50 kg	63 kg
	Com tirantes de segurança	6 kg	9 kg	15 kg	20 kg	26 kg	32 kg	43 kg	50 kg

* Roll: 30 Nm

Nas tabelas já foi tido em consideração o coeficiente de segurança por fricção. Estas tabelas são meramente orientativos, podem variar de acordo com as condições particulares da instalação. Para mais informações dirigir-se ao nosso serviço técnico.

MOTORES PARA PERSIANA

Qual é o motor que melhor se adapta aos meus requisitos?

SÉRIE Ø58

ALTURA MÁX PERSIANA 2500 mm				
Ø EIXO	65 Nm	85 Nm	100 Nm	120 Nm
Ø70	100 kg	125 kg	145 kg	170 kg
Ø90	85 kg	105 kg	125 kg	155 kg
Ø102	75 kg	95 kg	115 kg	130 kg
Ø133	50 kg	70 kg	80 kg	100 kg

ALTURA MÁX PERSIANA 3500 mm				
Ø EIXO	65 Nm	85 Nm	100 Nm	120 Nm
Ø70	85 kg	104 kg	121 kg	142 kg
Ø90	70 kg	88 kg	104 kg	129 kg
Ø102	65 kg	79 kg	96 kg	108 kg
Ø133	45 kg	58 kg	67 kg	83 kg

ÁBACO DE SELEÇÃO PARA MOTORES PLUG&PLAY OCEAN EASY E PLUG&PLAY SAFE EASY

SÉRIE Ø45

PERSIANAS LÂMINA de até 10 mm de espessura - Com tirantes de segurança

ALTURA MÁX PERSIANA 1500 mm			
Ø EIXO	6 Nm	10 Nm	20 Nm
Ø50	14 kg	24 kg	45 kg
Ø60	12 kg	20 kg	40 kg
Ø70	9 kg	15 kg	31 kg

ALTURA MÁX PERSIANA 2500 mm			
Ø EIXO	6 Nm	10 Nm	20 Nm
Ø50	13 kg	21 kg	40 kg
Ø60	11 kg	18 kg	35 kg
Ø70	8 kg	13 kg	27 kg

SÉRIE Ø45

ESPESSURA DA LÂMINA de 11 mm até 15 mm - Com tirantes de segurança

ALTURA MÁX PERSIANA 1500 mm			
Ø EIXO	6 Nm	10 Nm	20 Nm
Ø50	11 kg	19 kg	39 kg
Ø60	9 kg	16 kg	33 kg
Ø70	8 kg	13 kg	26 kg

ALTURA MÁX PERSIANA 2500 mm			
Ø EIXO	6 Nm	10 Nm	20 Nm
Ø50	10 kg	17 kg	34 kg
Ø60	8 kg	14 kg	29 kg
Ø70	7 kg	11 kg	23 kg

MOTORES PARA CORTINA ENROLÁVEL E MOSQUITEIRAS



A Cherubini põe à sua disposição este guia muito prático para o ajudar a definir o modelo de motor necessário para a instalação. Para determinar o modelo de motor adequado para uma instalação, será necessário conhecer alguns dados sobre o sistema a motorizar:

- DIÂMETRO DO EIXO DE ENROLAMENTO

Quanto maior for o eixo de enrolamento vamos precisar de uma potência maior do motor.

- PESO 1 m² DE TECIDO UTILIZADO

- SUPERFÍCIE
(largura x altura)

- PESO DA BARRA DE CARGA DO MATERIAL

Uma vez conhecidos estes dados vamos continuar a procurar o nosso motor nas tabelas de seleção.

Exemplo:

- Tecido = 0,5 kg/m²
- Altura = 5 m
- Largura = 4 m
- Barra de carga terminal = 4 kg
- Diâmetro do eixo de enrolamento = 78 mm

SUPERFÍCIE = LARGURA x ALTURA = 4x5 = 20 m²

PESO DO SISTEMA = SUPERFÍCIE X PESO DO TECIDO = 20 m² x 0,5 kg/m² = 10 kg

PESO TOTAL = PESO DO SISTEMA + PESO BARRA CARGA TERMINAL = 10 + 4 kg = 14 kg

SÉRIE Ø45

Ø EIXO	6 Nm	7 Nm	10 Nm	15 Nm	20 Nm	25 Nm
	17 voltas	30 voltas	17 voltas	17/30 voltas	17 voltas	17 voltas
Ø50	18 kg	18 kg	30 kg	45 kg	57 kg	65 kg
Ø60	15 kg	15 kg	24 kg	40 kg	50 kg	57 kg
Ø70	-	-	21 kg	33 kg	42 kg	51 kg
Ø78	-	-	17 kg	27 kg	34 kg	45 kg

Estas tabelas são meramente orientativas, podem variar de acordo com as condições particulares da instalação. Para mais informações dirigir-se ao nosso serviço técnico.

MOTORES PARA CORTINA ENROLÁVEL E MOSQUITEIRAS

Qual é o motor que melhor se adapta aos meus requisitos?

TABELAS DE SELEÇÃO

SÉRIE Ø35

Ø EIXO	3 Nm	5 Nm	9 Nm
	30 voltas	30/21 voltas	16 voltas
Ø40	11 kg	15 kg	28 kg
Ø50	7 kg	12 kg	23 kg
Ø60	-	9 kg	18 kg

SÉRIE Ø45

Ø EIXO	6 Nm	7 Nm	10 Nm	15 Nm	20 Nm	25 Nm
	17 voltas	30 voltas	17 voltas	17/30 voltas	17 voltas	17 voltas
Ø50	18 kg	18 kg	30 kg	45 kg	57 kg	65 kg
Ø60	15 kg	15 kg	24 kg	40 kg	50 kg	57 kg
Ø70	-	-	21 kg	33 kg	42 kg	51 kg
Ø78	-	-	17 kg	27 kg	34 kg	45 kg

Nas tabelas já foi tido em consideração o coeficiente de segurança por fricção. Estas tabelas são meramente orientativas, podem variar de acordo com as condições particulares da instalação. Para mais informações dirigir-se ao nosso serviço técnico.

"Estamos sempre à procura de soluções mais fiáveis e avançadas, concebidas para tornar a vida diária das pessoas mais confortável.

Produtos muitas vezes escondidos da vista, que transformam ações complexas em gestos simples".

*Massimo Viganò
Gabinete técnico motor*



MOTORES TUBULARES

guia para a escolha do motor

p. 34

motores Ø 35

Cablagem - FC mecânico
Cablagem - FC eletrônico
Cablagem - FC eletrônico
Rádio - FC eletrônico
Rádio - FC eletrônico

ROLL
PLUG&PLAY PLUS
SENSO WIRE
TRONIC RX
SENSO RX

p. 36

p. 38

p. 40

p. 42

p. 44

motores Ø 45

Cablagem - FC mecânico
Cablagem - FC mecânico
Cablagem - FC mecânico
Rádio - FC mecânico
Cablagem manobra de emergência - FC mecânico
Com rádio integrado - operação de salvamento - FC mecânico
Cablagem - FC eletrônico
Cablagem - FC eletrônico
Cablagem manobra de emergência - FC eletrônico
Cablagem manobra de emergência - FC eletrônico
Cablagem - FC eletrônico
Rádio - FC eletrônico
Cablagem - FC eletrônico
Cablagem - FC eletrônico
Rádio - FC eletrônico
Rádio - FC eletrônico
Com rádio CRC RX e Z-Wave integrado - FC eletrônico
Rádio - FC eletrônico
Rádio - FC eletrônico
Com rádio CRC RX e Z-Wave integrado - FC eletrônico
Rádio - FC eletrônico
Rádio - FC eletrônico
Com rádio CRC RX e Z-Wave integrado - FC eletrônico

ROLL
MICRO
GARDA
GARDA RX
OCEAN
OCEAN RX

p. 46

p. 48

p. 50

p. 52

p. 54

p. 56

PLUG&PLAY PLUS
PLUG&PLAY
PLUG&PLAY OCEAN EASY
PLUG&PLAY SAFE EASY
PLUG&PLAY SHORT
PLUG&PLAY SHORT RX
WAVE WIRE
SENSO WIRE
ROLL RX
TRONIC RX
OPEN ZRX
CLIMA PLUS RX
WAVE RX
ORA ZRX
WAVE LOCK RX
SENSO RX
REBIS ZRX

p. 58

p. 60

p. 62

p. 64

p. 66

p. 68

p. 70

p. 72

p. 74

p. 76

p. 78

p. 80

p. 82

p. 84

p. 86

p. 88

p. 90

motores Ø 58

Cablagem - FC mecânico
Cablagem manobra de emergência - FC mecânico
Cablagem - FC eletrônico
Rádio - FC eletrônico
Rádio - FC eletrônico
Rádio - FC eletrônico
Rádio - FC eletrônico

GARDA
OCEAN
WAVE WIRE
TRONIC RX
CLIMA PLUS RX
WAVE RX
WAVE LOCK RX

p. 92

p. 94

p. 96

p. 98

p. 100

p. 102

p. 104

motores rápidos

p. 106

GUIA PARA A ESCOLHA DO MOTOR



		MOTOR ELETRÔNICO RÁDIO INTEGRADO										MOTOR ELETRÔNICO COM CABOS						MOTOR ELETRÔNICO CURTO		RECEPTORES*					MOTOR DE INTERRUPTOR DE LIMITE MECÂNICO DE RÁDIO INTEGRADO		MOTOR STANDARD FIM DE CURSO MECÂNICO*					
		SENSO RX 35/45 mm	REBIS ZRX 45 mm	MODO RX 45 mm	TRONIC RX 35 mm	TRONIC RX 45/58 mm	OPEN ZRX 45 mm	CLIMA PLUS RX 45/58 mm	WAVE RX 45/58 mm	ORA ZRX 45 mm	WAVE LOCK RX 45/58 mm	PLUG&PLAY PLUS 35/45 mm	PLUG&PLAY 45 mm	WAVE WIRE 45/58 mm	SENSO WIRE 35/45 mm	PLUG&PLAY OCEAN EASY 45 mm	PLUG&PLAY SAFE EASY 45 mm	PLUG&PLAY SHORT 45 mm	PLUG&PLAY SHORT RX 45 mm	TDS COMPACT	TDS GOLD	TDS SILVER	OPTIME / COMPACT ROLL	MYROLL	MINI	GARDA RX 45 mm	OCEAN RX 45 mm	GARDA 45/58 mm	ROLL 35/45 mm	MICRO 45 mm	OCEAN 45/58 mm	
APLICAÇÃO	Screen	•	•						•	•	•	•		•	•					•	•	•	•	•	•				•			
	Toldo								•	•	•			•						•	•	•			•	•						•
	Pérgola								•	•	•			•						•	•	•			•	•						•
	Persiana			•	•	•	•			•	•	•	•			•	•			•	•	•	•	•	•	•	•	•	•	•	•	•
	Persiana orientável							•																								
EMISSOR		•	•	•	•	•	•	•	•	•	•									•	•		•	•	•	•	•					
Z-WAVE			•																													
ACIONAMENTO COM CABOS		•	•	•	•	•	•	•	•	•	•	•	•	•	•	•	•	•	•	•	•	•	•	•	•	•	•	•	•	•	•	•
PROGRAMAÇÃO MEDIANTE BOTÃO DE PRESSÃO		•	•																													
DETECÇÃO DE OBSTÁCULO NA SUBIDA		•	•	•	•	•	•	•	•	•	•	•	•	•	•	•	•	•	•	•							•					
DETECÇÃO DE OBSTÁCULO NA DESCIDA	Tirantes flexíveis																															
	Tirantes de segurança			•	•	•	•	•				•	•							•	•											
DEVOLUÇÃO/LIBERTAÇÃO EM OBSTÁCULO				•	•	•	•	•				•																				
DESLIGAÇÃO AO ATINGIR O BATENTE SUPERIOR				•	•	•	•	•				•				•	•															
SUPERSENSIBILIDADE		•	•		•				○	○	○			○	•					•				•								
TENSÃO OTIMIZADA DA LONA		•	•						•	•	•																					
REGULAÇÃO DA FORÇA DE FECHO		•	•	•	•	•	•	•	•	•	•				•					•							•					
POSIÇÃO INTERMÉDIA		•	•	•	•	•	•	•	•	•	•									•												
ENGATE/DEENGATE AUTOMÁTICOS														•																		
GESTÃO LÂMINAS ORIENTÁVEIS								•																								
SENSORES CLIMÁTICOS		•	•						•	•	•									•	•	•			•	•	•					
MANOBRA DE EMERGÊNCIA																•	•										•					•
COMPRIMENTO REDUZIDO																			•	•											•	
LIGAÇÃO RÁPIDA																•	•															

Consulte a tabela «compatibilidade automatismos» (Pág. 110) para as combinações de motor com fim de curso mecânico + centralina.

* Consulte a tabela «compatibilidade automatismos» (Pág. 110) para as combinações de motor com fim de curso mecânico + centralina.
○ Até 25 Nm

ROLL Ø35

o motor ideal para persiana e screen



Fim de curso mecânico

Regulação fiável e intuitiva dos fins de curso.
Posição dos fins de curso constante no tempo.

Robustez e segurança

Perno redutor em estrela de grande diâmetro, o qual dota o motor de uma grande fiabilidade.



MOTOR COM CABOS

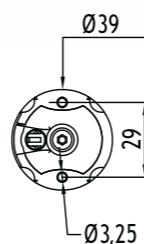
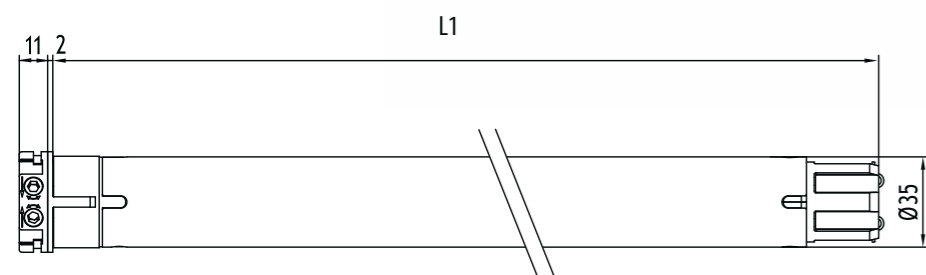

ROLL Ø35

CARACTERÍSTICAS PRINCIPAIS

CARACTERÍSTICAS TÉCNICAS

Potência do Motor (Nm)			
Velocidade (Rpm)			
Voltas fim de curso			
Potência (W)			
Alimentação (V/Hz)			
Consumo (A)			
Cabo 4 x 0,75 (m)			
Tempo de funcionamento contínuo (min.)			
Grau de proteção			
Peso (Kg)			
L1 (mm)			

APLICAÇÃO

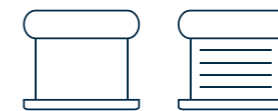

TECNOLOGIA



Código	Cabeça	Potência motor	Velocidade
CMP35033000	Resina	3 Nm	30 rpm
CMP35053000	Resina	5 Nm	30 rpm
CMP35052100*	Resina	5 Nm	21 rpm
CMP35091600	Resina	9 Nm	16 rpm

*Disponível apenas a pedido. Contacte-nos para mais informações sobre prazos de entrega e encomenda mínima.
Certificações disponíveis no site cherubini.pt

3/30	5/30	5/21	9/16
3	5	5	9
30	30	21	16
32	32	32	32
105	120	105	120
230/50	230/50	230/50	230/50
0,40	0,50	0,40	0,50
lg. 2,5	lg. 2,5	lg. 2,5	lg. 2,5
4	4	4	4
IP44	IP44	IP44	IP44
1,6	1,6	1,6	1,6
460	460	460	460

SISTEMAS COMPATÍVEIS

Para a gama completa de sistemas compatíveis ver "Tabela de compatibilidade" na pág. 110

Skipper Senso

Emissor monocanal com sensor luz e temperatura integrado ajuda a manter os níveis de luz e temperatura desejados, tanto no verão quanto no inverno.

Emissores Cherubini

Emissores monocanal, multicanal e de parede.

Receptores rádio Compact Roll e OPTime

Receptores rádio de pequenas dimensões. Compatível com os emissores Cherubini.

Blue Bus

Permite o acionamento e a centralização de vários motores.

PLUG&PLAY PLUS Ø35

mais do que um motor, um sistema!

Fim de curso eletrônico com acionamento com cabos e encoder.

Indicado para o acionamento de persianas com caixa de recolha, quer seja interna quer externa, toldos enroláveis e screens.

Fácil de instalar

Insere-se o motor no eixo, ligamos à corrente e pronto. Usando bloqueios mecânicos não exige regulação.

Versátil

Se não tem bloqueios mecânicos na subida e/ou descida, é possível fixar um ou ambos os fins de curso através do inversor.

NÃO PRECISA DE UM INVERSOR ESPECÍFICO!

Proteção anti-gelo

O motor não atua em caso de congelação das calhas de guia e/ou lâminas.

Funções específicas

- Regulação automática o manual dos fins de curso.
- Detecção de obstáculos quer na subida quer na descida, com retorno de segurança.
- Possibilidade de ligação em paralelo.

MOTOR COM CABOS

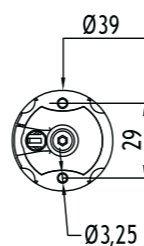
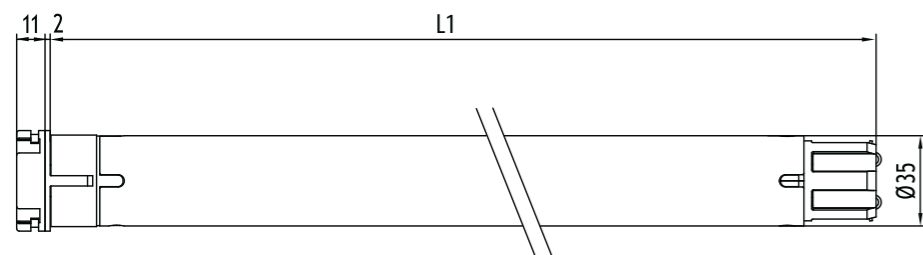

PLUG&PLAY PLUS Ø35

CARACTERÍSTICAS PRINCIPAIS

CARACTERÍSTICAS TÉCNICAS

Potência do Motor (Nm)	5	9
Velocidade (Rpm)	30	16
Potência (W)	130	130
Alimentação (V/Hz)	230/50	230/50
Consumo (A)	0,60	0,60
Cabo 4 x 0,75 (m)	lg. 3	lg. 3
Tempo de funcionamento contínuo (min.)	4	4
Grau de proteção	IP44	IP44
Peso (Kg)	1,7	1,7
L1 (mm)	547	547

BLOQUEIOS MECÂNICOS

SISTEMAS COMPATÍVEIS

Para a gama completa de sistemas compatíveis ver "Tabela de compatibilidade" na pág. 110

APLICAÇÃO

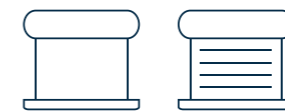

TECNOLOGIA



Código	Cabeça	Potência motor	Velocidade
CEQ35053000	Resina	5 Nm	30 rpm
CEQ35091600	Resina	9 Nm	16 rpm

Certificações disponíveis no site cherubini.pt

5/30	9/16
5	9
30	16
130	130
230/50	230/50
0,60	0,60
lg. 3	lg. 3
4	4
IP44	IP44
1,7	1,7
547	547

Os acessórios **A** e **B** são necessários para o funcionamento.

A tirantes rígidos ou de segurança

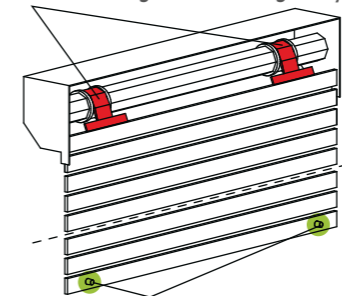

B topos à vista ou invisíveis



Blue Bus

Permite o acionamento e a centralização de vários motores.

SENSO WIRE Ø35

ideal para cortina enrolável

Fim de curso eletrônico com acionamento com cabos e encoder.

FÁCIL DE INSTALAR, FÁCIL DE PROGRAMAR!

Regulação dos fins de curso através do inversor

- Não é necessário aceder à cabeça do motor para realizar a regulação.

NÃO PRECISA DE UM INVERSOR ESPECÍFICO!

Funções específicas

- Função "Supersensibilidade" nos obstáculos na descida regulável em 3 níveis.
- Possibilidade de ligação em paralelo.



SENSO WIRE Ø35

CARACTERÍSTICAS PRINCIPAIS

CARACTERÍSTICAS TÉCNICAS

Potência do Motor (Nm)	5
Velocidade (Rpm)	30
Potência (W)	130
Alimentação (V/Hz)	230/50
Consumo (A)	0,60
Cabo 4 x 0,75 (m)	lg. 3
Tempo de funcionamento contínuo (min.)	4
Grau de proteção	IP44
Peso (Kg)	1,7
L1 (mm)	547

APLICAÇÃO

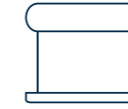

TECNOLOGIA



Código	Cabeça	Potência motor	Velocidade
CEG35053000	Resina	5 Nm	30 rpm

Certificações disponíveis no site cherubini.pt

5/30

5
30
130
230/50
0,60
lg. 3
4
IP44
1,7
547

MOTOR COM CABOS

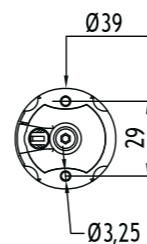
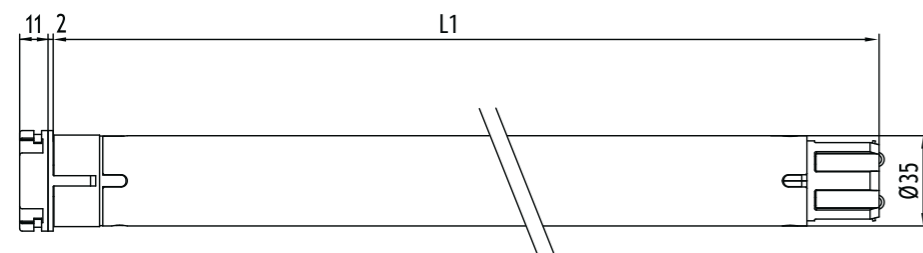

SISTEMAS COMPATÍVEIS

Para a gama completa de sistemas compatíveis ver "Tabela de compatibilidade" na pág. 110



Blue Bus

Permite o acionamento e a centralização de vários motores.

TRONIC RX Ø35

ideal para persiana mini



Fim de curso eletrônico com rádio integrada

Regulação simples e intuitiva dos fins de curso no emissor.

A tecnologia 'encoder' garante absoluta precisão e fiabilidade na manutenção das posições de fins de curso.

Segurança e simplicidade

Sistema de codificação de alta segurança Rolling Code.

Simplicidade de programação e manejo; todos os passos são confirmados pelo motor através de pequenas rotações.

Funções específicas

- Regulação dos fins de curso manual e semiautomática.
- Proteção anti-gelo e deteção de obstáculos tanto na subida como na descida com regulação da sensibilidade em três níveis.
- Função "Supersensibilidade" na deteção de obstáculos ativável a partir do emissor e regulável em três níveis.
- Possibilidade de memorizar uma posição intermédia.
- Possibilidade de programação no emissor e no inversor.

Ligação opcional

Acionamento com cabos.

MOTOR COM RÁDIO INTEGRADA



CASTANHO - FASE
BRANCO - ACIONAMENTO COM CABOS
AZUL - NEUTRO
AMARELO - VERDE ⊕

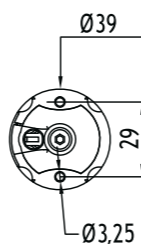
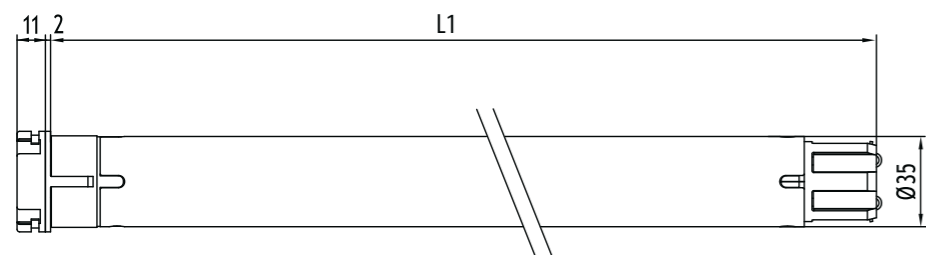

TRONIC RX Ø35

CARACTERÍSTICAS PRINCIPAIS

CARACTERÍSTICAS TÉCNICAS

Potência do Motor (Nm)	9
Velocidade (Rpm)	16
Potência (W)	130
Alimentação (V/Hz)	230/50
Frequência rádio (MHz)	433,92
Consumo (A)	0,60
Cabo 4 x 0,75 (m)	lg. 2,5
Tempo de funcionamento contínuo (min.)	4
Grau de proteção	IP44
Capacidade de memória do receptor (nº emissores)	15
Peso (Kg)	1,7
L1 (mm)	547

APLICAÇÃO



TECNOLOGIA



Código	Cabeça	Potência motor	Velocidade
CER35091600	Resina	9 Nm	16 rpm

Certificações disponíveis no site cherubini.pt

9/16

9
16
130
230/50
433,92
0,60
lg. 2,5
4
IP44
15
1,7
547

SISTEMAS COMPATÍVEIS

Para a gama completa de sistemas compatíveis ver "Tabela de compatibilidade" na pág. 110

Skipper Senso

Emissor monocanal com sensor luz e temperatura integrado ajuda a manter os níveis de luz e temperatura desejados, tanto no verão quanto no inverno.

Emissores Cherubini

Emissores monocanal, multicanal e de parede.

Emissor Domótico

Permite adaptar os motores via rádio ao sistema domótico da habitação.



SENSO RX Ø35

ideal para cortina enrolável



Fim de curso eletrônico com rádio integrada

Regulação simples e intuitiva dos fins de curso no emissor.
A tecnologia 'encoder' garante absoluta precisão e fiabilidade na manutenção das posições de fins de curso.

Segurança e simplicidade

Sistema de codificação de alta segurança Rolling Code.
Simplicidade de programação e manejo; todos os passos são confirmados pelo motor através de pequenas rotações.

Funções específicas

- Função "supersensibilidade" na detecção de obstáculos com inversão de sentido de rotação, ativável a partir do emissor e regulável em 3 níveis, ideal para estores de rolo enrolável e mosquiteiras.
- Possibilidade de memorizar uma posição intermédia.
- Possibilidade de programação no emissor e no inversor.

Ligação opcional

Acionamento com cabos.
Ligação via rádio com os controlos climáticos WindTec e Rugiada.



MOTOR COM RÁDIO INTEGRADA

- CASTANHO - FASE
- BRANCO - ACIONAMENTO COM CABOS
- AZUL - NEUTRO
- AMARELO - VERDE ⊕

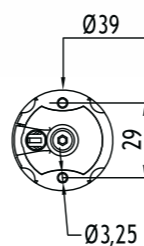
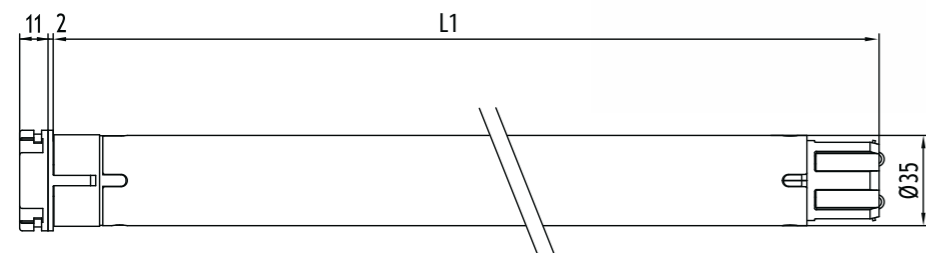

SENSO RX Ø35

CARACTERÍSTICAS PRINCIPAIS

CARACTERÍSTICAS TÉCNICAS

Potência do Motor (Nm)		
Velocidade (Rpm)		
Potência (W)		
Alimentação (V/Hz)		
Frequência rádio (MHz)		
Consumo (A)		
Cabo 4 x 0,75 (m)		
Tempo de funcionamento contínuo (min.)		
Grau de proteção		
Capacidade de memória do receptor (nº emissores)		
Peso (Kg)		
L1 (mm)		

APLICAÇÃO



TECNOLOGIA



Código	Cabeça	Potência motor	Velocidade
CEA35033000	Resina	3 Nm	30 rpm
CEA35053000	Resina	5 Nm	30 rpm
CEA35091600*	Resina	9 Nm	16 rpm

*Disponível apenas a pedido. Contacte-nos para mais informações sobre prazos de entrega e encomenda mínima.
Certificações disponíveis no site cherubini.pt

3/30	5/30	9/16
3	5	9
30	30	16
110	130	130
230/50	230/50	230/50
433,92	433,92	433,92
0,50	0,60	0,60
lg. 2,5	lg. 2,5	lg. 2,5
4	4	4
IP44	IP44	IP44
15	15	15
1,7	1,7	1,7
547	547	547

SISTEMAS COMPATÍVEIS

Para a gama completa de sistemas compatíveis ver "Tabela de compatibilidade" na pág. 110

Skipper Senso

Emissor monocal com sensor luz e temperatura integrado ajuda a manter os níveis de luz e temperatura desejados, tanto no verão quanto no inverno.

Emissores Cherubini

Emissores monocal, multicanal e de parede.

Emissor Domótico

Permite adaptar os motores via rádio ao sistema domótico da habitação.

Controlos climáticos WindTec

Sensores vento e sol - vento, com ligação via rádio entre motor e automatismos (wireless).

ROLL Ø45

o motor ideal para a motorização de persianas e toldos verticais



Fim de curso mecânico

Regulação fiável e intuitiva dos fins de curso.
Posição dos fins de curso constante no tempo.

Robustez e segurança

O perno redutor sob a forma de estrela em tecnopolímero (10-30 Nm) ou em Zamak (40-50 Nm) confere ao motor uma grande fiabilidade.



MOTOR COM CABOS

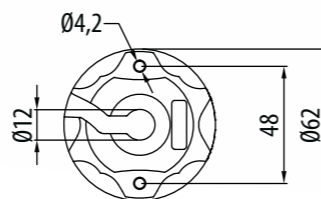
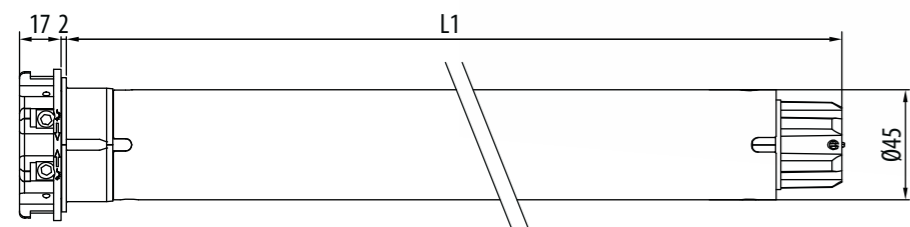

ROLL Ø45

CARACTERÍSTICAS PRINCIPAIS

CARACTERÍSTICAS TÉCNICAS

Potência do Motor (Nm)	10	20	30	40	50	7	15
Velocidade (Rpm)	17	17	17	17	12	30	30
Volts fim de curso*	25	25	25	25	25	37	37
Potência (W)	135	195	250	275	275	170	240
Alimentação (V/Hz)	230/50	230/50	230/50	230/50	230/50	230/50	230/50
Consumo (A)	0,60	0,85	1,10	1,25	1,25	0,80	1,10
Cabo** 4 x 0,75 (m)	lg. 2,5	lg. 2,5	lg. 2,5	lg. 2,5	lg. 2,5	lg. 2,5	lg. 2,5
Tempo de funcionamento contínuo (min.)	4	4	4	4	4	4	4
Grau de proteção	IP44	IP44	IP44	IP44	IP44	IP44	IP44
Peso (Kg)	2,3	2,5	3,0	3,0	3,0	2,5	3,0
L1 (mm)	496	546	546	546	546	546	546

APLICAÇÃO

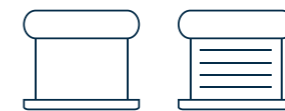

TECNOLOGIA



Código	Cabeça	Potência motor	Velocidade
CMP45101700	Resina	10 Nm	17 rpm
CMP45201700	Resina	20 Nm	17 rpm
CMP45301700	Resina	30 Nm	17 rpm
CMP45401700	Resina	40 Nm	17 rpm
CMP45501200	Resina	50 Nm	12 rpm
CMP45073000	Resina	7 Nm	30 rpm
CMP45153000	Resina	15 Nm	30 rpm

Certificações disponíveis no site cherubini.pt

motor compatível com o sistema de fixação **OPTime**

	10/17	20/17	30/17	40/17	50/12	7/30	15/30
Potência do Motor (Nm)	10	20	30	40	50	7	15
Velocidade (Rpm)	17	17	17	17	12	30	30
Volts fim de curso*	25	25	25	25	25	37	37
Potência (W)	135	195	250	275	275	170	240
Alimentação (V/Hz)	230/50	230/50	230/50	230/50	230/50	230/50	230/50
Consumo (A)	0,60	0,85	1,10	1,25	1,25	0,80	1,10
Cabo** 4 x 0,75 (m)	lg. 2,5	lg. 2,5	lg. 2,5	lg. 2,5	lg. 2,5	lg. 2,5	lg. 2,5
Tempo de funcionamento contínuo (min.)	4	4	4	4	4	4	4
Grau de proteção	IP44	IP44	IP44	IP44	IP44	IP44	IP44
Peso (Kg)	2,3	2,5	3,0	3,0	3,0	2,5	3,0
L1 (mm)	496	546	546	546	546	546	546

*Disponível com 37 volts fim de curso, sob encomenda.

**Possibilidade de cabo com ficha Hirschmann STAS3.



Receptores rádio Compact Roll e OPTime

Receptores rádio de pequenas dimensões.
Compatível com os emissores Cherubini.



Blue Bus

Permite o acionamento e a centralização de vários motores.

SISTEMAS COMPATÍVEIS

Para a gama completa de sistemas compatíveis ver "Tabela de compatibilidade" na pág. 110

MICRO Ø45

o motor ideal para espaços reduzidos

Fim de curso mecânico

Regulação fiável e intuitiva dos fins de curso.

Robustez e segurança

O perno redutor sob a forma de estrela em tecnopolímero confere ao motor uma grande fiabilidade.

MOTOR DE DIMENSÕES REDUZIDAS (44 cm)

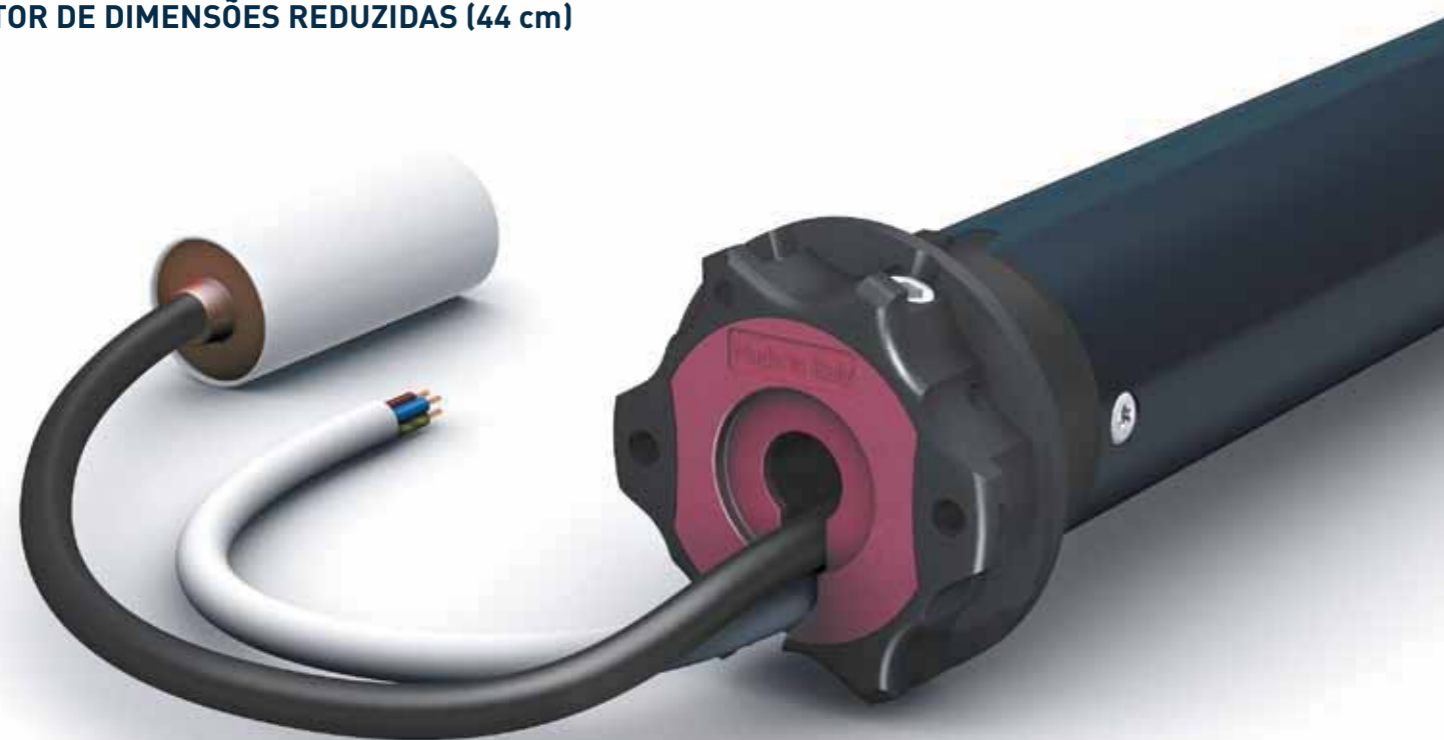

MOTOR COM CABOS

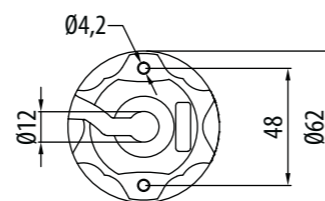
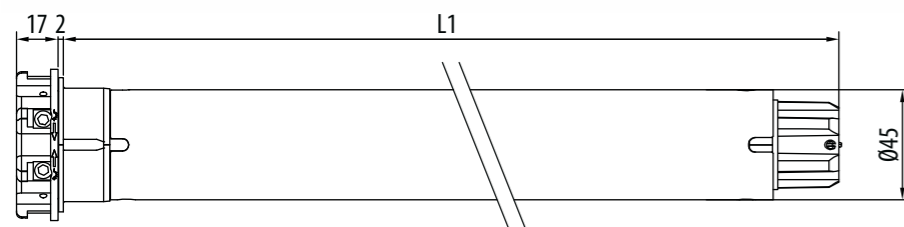

MICRO Ø45

CARACTERÍSTICAS PRINCIPAIS

APLICAÇÃO



Código	Cabeça	Potência motor	Velocidade
CMC45101700	Resina	10 Nm	17 rpm

Certificações disponíveis no site cherubini.pt

motor compatível com o sistema de fixação **OPTime**

CARACTERÍSTICAS TÉCNICAS

Potência do Motor (Nm)	10
Velocidade (Rpm)	17
Voltas fim de curso	25
Potência (W)	135
Alimentação (V/Hz)	230/50
Consumo (A)	0,60
Cabo 4 x 0,75 (m)	lg. 2,5
Tempo de funcionamento contínuo (min.)	4
Grau de proteção	IP44
Peso (Kg)	1,9
L1 (mm)	421

10/17

10
17
25
135
230/50
0,60
lg. 2,5
4
IP44
1,9
421



Receptores rádio Compact Roll e OPTime

Receptores rádio de pequenas dimensões. Compatível com os emissores Cherubini.



Blue Bus

Permite o acionamento e a centralização de vários motores.

SISTEMAS COMPATÍVEIS

Para a gama completa de sistemas compatíveis ver "Tabela de compatibilidade" na pág. 110

GARDA Ø45



Fim de curso mecânico

Regulação fiável e intuitiva dos fins de curso.

Fixação sem suportes

Graças à cabeça metálica, o motor pode ser fixado diretamente aos suportes da proteção solar.

Robustez e segurança

Perno redutor em estrela de grande diâmetro, o qual dota o motor de uma grande fiabilidade.



MOTOR COM CABOS

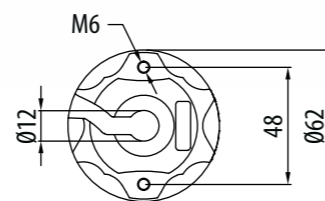
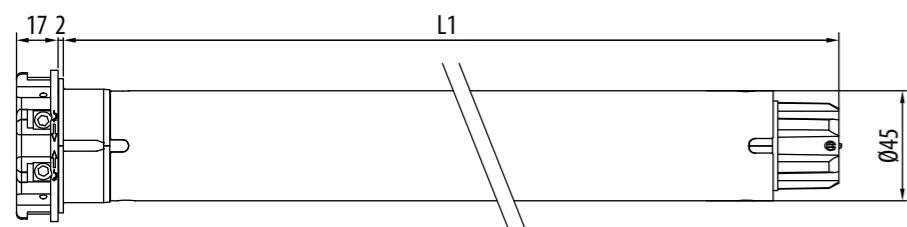

GARDA Ø45

APLICAÇÃO



CARACTERÍSTICAS PRINCIPAIS

Código	Cabeça	Potência motor	Velocidade
CME45101700*	Zamak	10 Nm	17 rpm
CME45151700*	Zamak	15 Nm	17 rpm
CME45251700*	Zamak	25 Nm	17 rpm
CME45321700*	Zamak	32 Nm	17 rpm
CME45401700*	Zamak	40 Nm	17 rpm
CME45501200*	Zamak	50 Nm	12 rpm
CME45400400*	Zamak	40 Nm	4 rpm

*Disponível apenas a pedido. Contacte-nos para mais informações sobre prazos de entrega e encomenda mínima.

Certificações disponíveis no site cherubini.pt

CARACTERÍSTICAS TÉCNICAS

	10/17	15/17	25/17	32/17	40/17	50/12	40/4
Potência do Motor (Nm)	10	15	25	32	40	50	40
Velocidade (Rpm)	17	17	17	17	17	12	4
Volts fim de curso*	25	25	25	25	25	25	25
Potência (W)	150	170	225	250	275	275	215
Alimentação (V/Hz)	230/50	230/50	230/50	230/50	230/50	230/50	230/50
Consumo (A)	0,70	0,80	1,00	1,10	1,25	1,25	0,90
Cabo** 4 x 0,75 (m)	lg. 2,5	lg. 2,5	lg. 2,5	lg. 2,5	lg. 2,5	lg. 2,5	lg. 2,5
Tempo de funcionamento contínuo (min.)	4	4	4	4	4	4	4
Grau de proteção	IP44	IP44	IP44	IP44	IP44	IP44	IP44
Peso (Kg)	2,7	2,7	3,0	3,0	3,0	3,0	3,2
L1 (mm)	546	546	546	546	546	546	587

*Disponível com 37 voltas fim de curso, sob encomenda.

**Possibilidade de cabo com ficha Hirschmann STAS3.



Receptores rádio para toldo

Com estes receptores é possível acionar os motores mecânicos no modo automático.



Receptores rádio para persiana

Receptores rádio de pequenas dimensões. Compatível com os emissores Cherubini.

SISTEMAS COMPATÍVEIS

Para a gama completa de sistemas compatíveis ver "Tabela de compatibilidade" na pág. 110

GARDA RX Ø45



Fim de curso mecânico com receptor rádio integrado

Regulação fiável e intuitiva dos fins de curso.

Fixação sem suportes

Graças à cabeça metálica, o motor pode ser fixado diretamente aos suportes da proteção solar.

Robustez e segurança

Perno redutor em estrela de grande diâmetro, o qual dota o motor de uma grande fiabilidade.

Segurança e simplicidade

Sistema de codificação de alta segurança Rolling Code. Simplicidade de programação e manejo; todos os passos são confirmados pelo motor através de pequenas rotações.

Ligação opcional

Acionamento com cabos.

Ligação via rádio com os controlos climáticos WindTec, Mistral e Rugiada.



MOTOR COM RÁDIO INTEGRADA

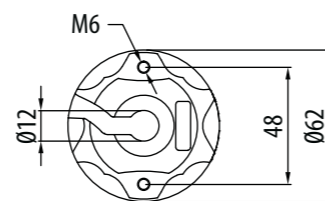
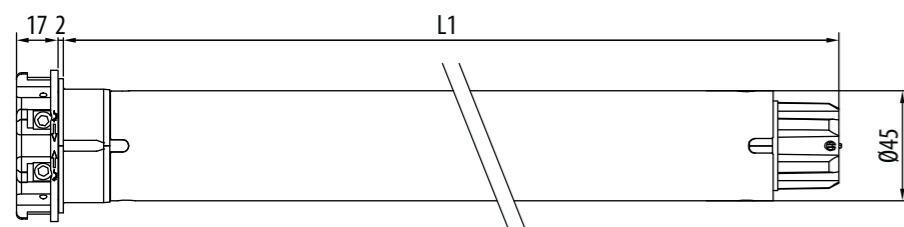

GARDA RX Ø45

CARACTERÍSTICAS PRINCIPAIS

APLICAÇÃO



TECNOLOGIA



Código	Cabeça	Potência motor	Velocidade
CMT45101700*	Zamak	10 Nm	17 rpm
CMT45151700*	Zamak	15 Nm	17 rpm
CMT45251700*	Zamak	25 Nm	17 rpm
CMT45321700*	Zamak	32 Nm	17 rpm
CMT45401700*	Zamak	40 Nm	17 rpm
CMT45501200*	Zamak	50 Nm	12 rpm

*Disponível apenas a pedido. Contacte-nos para mais informações sobre prazos de entrega e encomenda mínima.

Certificações disponíveis no site cherubini.pt

CARACTERÍSTICAS TÉCNICAS

	10/17	15/17	25/17	32/17	40/17	50/12
Potência do Motor (Nm)	10	15	25	32	40	50
Velocidade (Rpm)	17	17	17	17	17	12
Volts fim de curso	25	25	25	25	25	25
Potência (W)	150	170	225	250	275	275
Alimentação (V/Hz)	230/50	230/50	230/50	230/50	230/50	230/50
Frequência rádio (MHz)	433,92	433,92	433,92	433,92	433,92	433,92
Consumo (A)	0,70	0,80	1,00	1,10	1,25	1,25
Cabo 4 x 0,75 (m)	lg. 2,5	lg. 2,5	lg. 2,5	lg. 2,5	lg. 2,5	lg. 2,5
Tempo de funcionamento contínuo (min.)	4	4	4	4	4	4
Grau de proteção	IP44	IP44	IP44	IP44	IP44	IP44
Capacidade de memória do receptor (nº emissores)	15	15	15	15	15	15
Peso (Kg)	3,2	3,2	3,6	3,6	3,6	3,6
L1 (mm)	646	646	646	646	646	646

SISTEMAS COMPATÍVEIS

Para a gama completa de sistemas compatíveis ver "Tabela de compatibilidade" na pág. 110



Emissores Cherubini

Emissores monocal, multicanal e de parede.



Rugiada Sensor chuva CRC

Sensor chuva ligado a um emissor doméstico CRC.



Controlos climáticos WindTec e Mistral

Sensores vento, sol/vento e sensor vento por vibração com ligação via rádio entre motor e automatismos (wireless).

OCEAN Ø45



Fim de curso mecânico

Regulação fiável e intuitiva dos fins de curso.
Duplo acesso aos parafusos de regulação.

Manobra de emergência compacta

As dimensões reduzidas permitem a sua instalação em espaços reduzidos.

A relação de redução é 1:24.

Fixação sem suportes

Graças à cabeça metálica, o motor pode ser fixado diretamente aos suportes da proteção solar.

Robustez e segurança

Perno redutor em estrela de grande diâmetro, o qual dota o motor de uma grande fiabilidade.



MOTOR COM MANOBRA DE EMERGÊNCIA

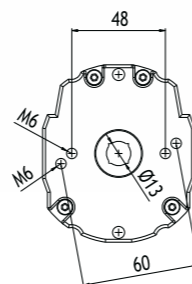
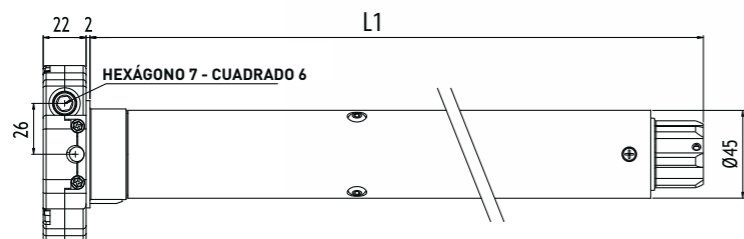
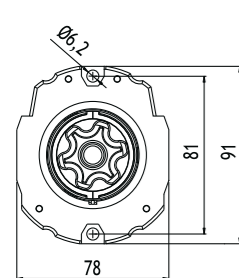

OCEAN Ø45

APLICAÇÃO



CARACTERÍSTICAS PRINCIPAIS

Código	Cabeça	Potência motor	Velocidade
CMS45151700	Zamak	15 Nm	17 rpm
CMS45251700	Zamak	25 Nm	17 rpm
CMS45321700	Zamak	32 Nm	17 rpm
CMS45401700	Zamak	40 Nm	17 rpm
CMS45501200	Zamak	50 Nm	12 rpm

Certificações disponíveis no site cherubini.pt

CARACTERÍSTICAS TÉCNICAS

	15/17	25/17	32/17	40/17	50/12
Potência do Motor (Nm)	15	25	32	40	50
Velocidade (Rpm)	17	17	17	17	12
Volts fim de curso	32	32	32	32	32
Potência (W)	170	225	250	275	275
Alimentação (V/Hz)	230/50	230/50	230/50	230/50	230/50
Consumo (A)	0,80	1,00	1,10	1,25	1,25
Cabo* 4 x 0,75 (m)	lg. 2,5	lg. 2,5	lg. 2,5	lg. 2,5	lg. 2,5
Tempo de funcionamento contínuo (min.)	4	4	4	4	4
Grau de proteção	IP44	IP44	IP44	IP44	IP44
Peso (Kg)	3,7	4,0	4,0	4,0	4,0
L1 (mm)	646	646	646	646	646

* Possibilidade de cabo com ficha Hirschmann STAS3.

ACESSÓRIOS PARA MANOBRA MANUAL

Para a gama completa ver "Acessórios para operação manual" na pág. 162



Manivela articulada
com gancho L 150 cm
Ref. 7463 150G 2101



Manivela aço lacada
lg. 150 cm
Ref. 9100 150L CH02



Haste com cavilha hexágono
7 x 86 mm
Ref. 6010 7008 CH16

SISTEMAS COMPATÍVEIS

Para a gama completa de sistemas compatíveis ver "Tabela de compatibilidade" na pág. 110

O MOTOR COM MANOBRA DE EMERGÊNCIA AUTOMATIZADO

Ocean em combinação com os receptores **TDS Compact** e **Compact Roll** além de se tornar em um motor rádio, adquire novas funções.

Após uma utilização eventual com a manobra de emergência não é necessário nenhum procedimento de reprogramação.



OCEAN + TDS Compact

- Detecção de obstáculos durante o enrolamento.
- Possibilidade de regular a força de fechamento em três níveis.
- Primeira posição intermédia programável no emissor.
- Segunda posição intermédia programável no emissor e acionada no sensor luz da WindTec Lux.



OCEAN + Compact ROLL

- Detecção de obstáculos quer na subida quer na descida, com possibilidade de regular a sensibilidade em três níveis.
- Duas posições intermédias programáveis e maneáveis no emissor.

OCEAN RX

Ø45



Fim de curso mecânico

Rádio integrada e manobra de emergência

A relação de redução é 1:24.

Segurança e simplicidade

Sistema de codificação de alta segurança Rolling Code.

Simplicidade de programação e manejo; todos os passos são confirmados pelo motor através de pequenas rotações.

Funções específicas

- Ajuste preciso para toldos de cassete: paragem mecânica e ajuste da força de fecho permitem o fecho perfeito do toldo, evitando o perigo de puxar excessivamente o tecido.
- Detecção de obstáculos durante o enrolamento com regulação de sensibilidade de 3 níveis através de emissor.
- Fixação direta ao suporte sem a utilização de apoios.

Ligação opcional

Acionamento com cabos.

Ligação via rádio com os controlos climáticos WindTec, Mistral e Rugiada.

MOTOR COM RÁDIO INTEGRADA E MANOBRA DE EMERGÊNCIA



CASTANHO - FASE
BRANCO - ACIONAMENTO COM CABOS
AZUL - NEUTRO
AMARELO - VERDE ⊕

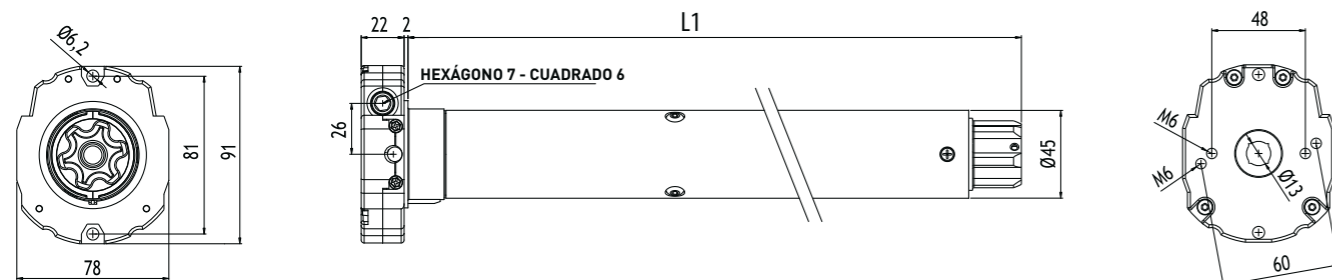

OCEAN RX

Ø45

CARACTERÍSTICAS PRINCIPAIS

APLICAÇÃO



TECNOLOGIA



Código	Cabeça	Potência motor	Velocidade
CMX45321700	Zamak	32 Nm	17 rpm
CMX45401700	Zamak	40 Nm	17 rpm
CMX45501200	Zamak	50 Nm	12 rpm

Certificações disponíveis no site cherubini.pt

CARACTERÍSTICAS TÉCNICAS

Potência do Motor (Nm)	32	40	50
Velocidade (Rpm)	17	17	12
Voltas fim de curso	32	32	32
Potência (W)	250	275	275
Alimentação (V/Hz)	230/50	230/50	230/50
Consumo (A)	1,10	1,25	1,25
Cabo* 4 x 0,75 (m)	lg. 3	lg. 3	lg. 3
Tempo de funcionamento contínuo (min.)	4	4	4
Grau de proteção	IP44	IP44	IP44
Capacidade de memória do receptor (nº emissores)	15	15	15
Peso (Kg)	4,2	4,2	4,2
L1 (mm)	725	725	725

32/17	40/17	50/12
32	40	50
17	17	12
32	32	32
250	275	275
230/50	230/50	230/50
1,10	1,25	1,25
lg. 3	lg. 3	lg. 3
4	4	4
IP44	IP44	IP44
15	15	15
4,2	4,2	4,2
725	725	725

* Possibilidade de cabo com ficha Hirschmann STAS3.

ACESSÓRIOS PARA MANOBRA MANUAL

Para a gama completa ver "Acessórios para operação manual" na pág. 162



Manivela articulada
com gancho L 150 cm
Ref. 7463 150G 2101



Manivela aço lacada
lg. 150 cm
Ref. 9100 150L CH02



Haste com cavilha hexágono
7 x 86 mm
Ref. 6010 7008 CH16

SISTEMAS COMPATÍVEIS

Para a gama completa de sistemas compatíveis ver "Tabela de compatibilidade" na pág. 110



Emissores Cherubini
Emissores monocal, multicanal e de parede.



Rugiada Sensor chuva CRC
Sensor chuva ligado a um emissor doméstico CRC.



Controlos climáticos WindTec e Mistral
Sensores vento, sol/vento e sensor vento por vibração com ligação via rádio entre motor e automatismos (wireless).

PLUG&PLAY PLUS Ø45

mais do que um motor, um sistema!

Fim de curso eletrônico com acionamento com cabos e encoder.

Indicado para o acionamento de persianas com caixa de recolha, quer seja interna quer externa, toldos enroláveis e screens.

Fácil de instalar

Insere-se o motor no eixo, ligamos à corrente e pronto. Usando bloqueios mecânicos não exige regulação.

Versátil

Se não tem bloqueios mecânicos na subida e/ou descida, é possível fixar um ou ambos os fins de curso através do inversor.

NÃO PRECISA DE UM INVERSOR ESPECÍFICO!

Proteção anti-gelo

O motor não atua em caso de congelação das calhas de guia e/ou lâminas.

Funções específicas

- Regulação automática o manual dos fins de curso.
- Detecção de obstáculos tanto na subida como na descida com movimento de paragem e relaxamento inverso.
- Movimento de relaxamento periódico na paragem.
- Possibilidade de ligação em paralelo.

MOTOR COM CABOS

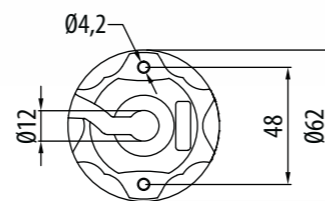
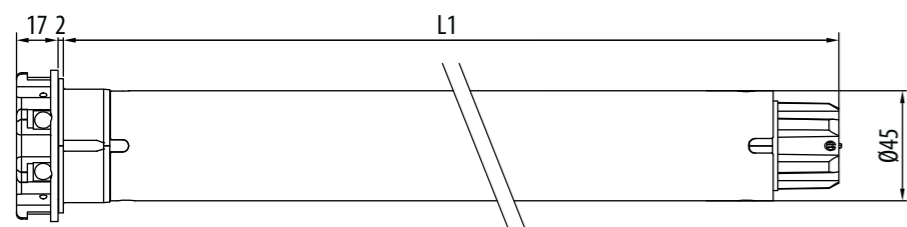

PLUG&PLAY PLUS Ø45

CARACTERÍSTICAS PRINCIPAIS

CARACTERÍSTICAS TÉCNICAS

Potência do Motor (Nm)						
Velocidade (Rpm)						
Potência (W)						
Alimentação (V/Hz)						
Consumo (A)						
Cabo 4 x 0,75 (m)						
Tempo de funcionamento contínuo (min.)						
Grau de proteção						
Peso (Kg)						
L1 (mm)						

BLOQUEIOS MECÂNICOS

SISTEMAS COMPATÍVEIS

Para a gama completa de sistemas compatíveis ver "Tabela de compatibilidade" na pág. 110

APLICAÇÃO

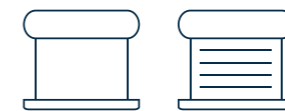

Código	Cabeça	Potência motor	Velocidade
CEQ45061700*	Resina	6 Nm	17 rpm
CEQ45101700	Resina	10 Nm	17 rpm
CEQ45151700	Resina	15 Nm	17 rpm
CEQ45251700	Resina	25 Nm	17 rpm
CEQ45321700	Resina	32 Nm	17 rpm
CEQ45401700	Resina	40 Nm	17 rpm
CEQ45501200	Resina	50 Nm	12 rpm

*Disponível apenas a pedido. Contacte-nos para mais informações sobre prazos de entrega e encomenda mínima.

Certificações disponíveis no site cherubini.pt

	6/17	10/17	15/17	25/17	32/17	40/17	50/12
Potência do Motor (Nm)	6	10	15	25	32	40	50
Velocidade (Rpm)	17	17	17	17	17	17	12
Potência (W)	110	135	170	225	250	275	275
Alimentação (V/Hz)	230/50	230/50	230/50	230/50	230/50	230/50	230/50
Consumo (A)	0,50	0,60	0,80	1,00	1,10	1,25	1,25
Cabo 4 x 0,75 (m)	lg. 3	lg. 3	lg. 3	lg. 3	lg. 3	lg. 3	lg. 3
Tempo de funcionamento contínuo (min.)	4	4	4	4	4	4	4
Grau de proteção	IP44	IP44	IP44	IP44	IP44	IP44	IP44
Peso (Kg)	2,3	2,5	2,5	3,2	3,2	3,2	3,2
L1 (mm)	546	546	546	586	586	586	586

Os acessórios **A** e **B** são necessários para o ajuste automático do interruptor final.

A tirantes rígidos ou de segurança

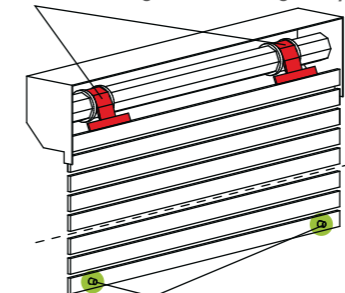

B topos à vista ou invisíveis

Blue Bus

Permite o acionamento e a centralização de vários motores.



PLUG&PLAY Ø45

mais do que um motor, um sistema!

Fim de curso eletrônico acionamento com cabos

Indicado para o acionamento de persianas com caixa, quer seja interna quer externa.

Fácil de instalar

Insere-se o motor no eixo, ligamos à corrente e pronto. NÃO NECESSITA AJUSTES.

Autoaprendizagem constante

Fins de curso sempre otimizados, graças à leitura constante do binário motor durante todo o percurso da persiana.

Funções específicas

- Regulação automática dos fins de curso.
- Proteção anti-gelo e detecção de obstáculos tanto na subida como na descida.
- Possibilidade de ligação em paralelo.
- Movimento de relaxamento periódico na paragem.
- Detecção de obstáculos em subida e descida com movimento de paragem e relaxamento inverso.

MOTOR COM CABOS

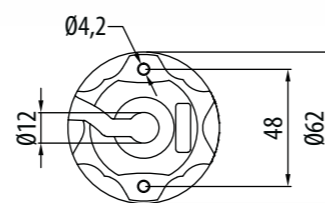
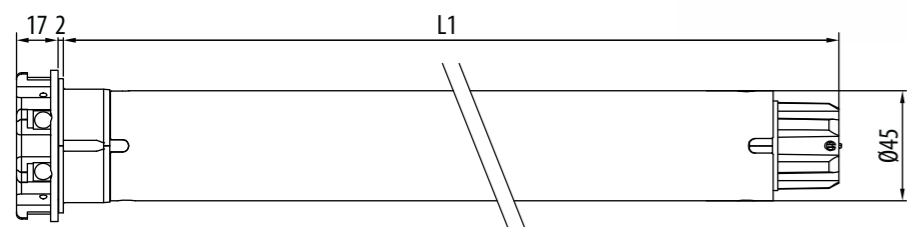

PLUG&PLAY Ø45

CARACTERÍSTICAS PRINCIPAIS

APLICAÇÃO



Código	Cabeça	Potência motor	Velocidade
CEP45061700*	Resina	6 Nm	17 rpm
CEP45101700*	Resina	10 Nm	17 rpm
CEP45151700*	Resina	15 Nm	17 rpm
CEP45251700*	Resina	25 Nm	17 rpm

*Disponível apenas a pedido. Contacte-nos para mais informações sobre prazos de entrega e encomenda mínima.

Certificações disponíveis no site cherubini.pt

Para potências superiores ver Plug & Play Plus na pág. 58

CARACTERÍSTICAS TÉCNICAS

Potência do Motor (Nm)	6	10	15	25
Velocidade (Rpm)	17	17	17	17
Potência (W)	110	135	170	225
Alimentação (V/Hz)	230/50	230/50	230/50	230/50
Consumo (A)	0,50	0,60	0,80	1,00
Cabo 4 x 0,75 (m)	lg. 3	lg. 3	lg. 3	lg. 3
Tempo de funcionamento contínuo (min.)	4	4	4	4
Grau de proteção	IP44	IP44	IP44	IP44
Peso (Kg)	2,3	2,4	2,5	3,2
L1 (mm)	473	488	503	543

6/17	10/17	15/17	25/17
6	10	15	25
17	17	17	17
110	135	170	225
230/50	230/50	230/50	230/50
0,50	0,60	0,80	1,00
lg. 3	lg. 3	lg. 3	lg. 3
4	4	4	4
IP44	IP44	IP44	IP44
2,3	2,4	2,5	3,2
473	488	503	543

BLOQUEIOS MECÂNICOS

Os acessórios **A** e **B** são necessários para o funcionamento.

A tirantes rígidos ou de segurança

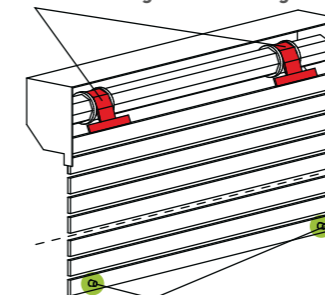

B topos à vista ou invisíveis

A instalação é muito fácil: após a sua instalação na persiana é regulada automaticamente.

SISTEMAS COMPATÍVEIS

Para a gama completa de sistemas compatíveis ver "Tabela de compatibilidade" na pág. 110



Blue Bus

Permite o acionamento e a centralização de vários motores.

PLUG&PLAY OCEAN EASY Ø45

compacto, resistente, automático!



Fim de curso eletrônico e manobra de emergência

Apto para instalação em persianas dotadas de tirantes rígidos e batentes na lâmina final.

Manobra de emergência compacta

A relação de redução é 1:18.

Fácil de instalar

Inserir-se o motor no eixo, ligamos à corrente e pronto.
NÃO NECESSITA AJUSTES.

Funções específicas

- Regulação automática dos fins de curso.
- Restabelecimento automático em caso de movimento manual com manobra de emergência.
- Proteção anti-gelo e detecção de obstáculos tanto na subida como na descida.
- Possibilidade de ligação em paralelo.



MOTOR COM MANOBRA DE EMERGÊNCIA

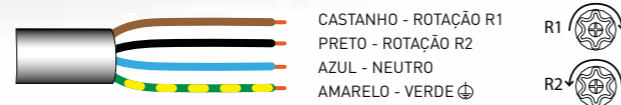

CASTANHO - ROTAÇÃO R1 R1
PRETO - ROTAÇÃO R2 R2
AZUL - NEUTRO
AMARELO - VERDE ⊕

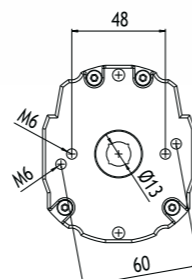
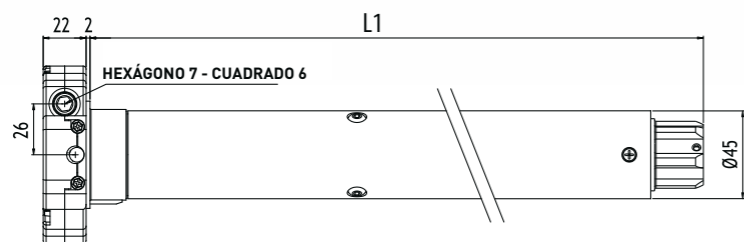
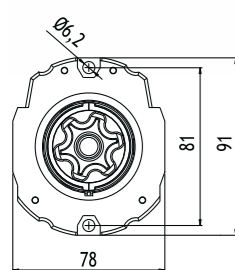

PLUG&PLAY OCEAN EASY Ø45

CARACTERÍSTICAS PRINCIPAIS

APLICAÇÃO



Código	Cabeça	Potência motor	Velocidade
CEN45101700*	Zamak	10 Nm	17 rpm
CEN45201700*	Zamak	20 Nm	17 rpm

* Disponível apenas a pedido. Contacte-nos para mais informações sobre prazos de entrega e encomenda mínima.

Certificações disponíveis no site cherubini.pt

CARACTERÍSTICAS TÉCNICAS

Potência do Motor (Nm)	10	20
Velocidade (Rpm)	17	17
Potência (W)	150	170
Alimentação (V/Hz)	230/50	230/50
Consumo (A)	0,70	0,80
Cabo* 4 x 0,75	lg. 14 cm (Conector incluído)	lg. 14 cm (Conector incluído)
Tempo de funcionamento contínuo (min.)	4	4
Grau de proteção	IP44	IP44
Peso (Kg)	3,5	3,5
L1 (mm)	646	646

10/17

20/17

* Cabo preto de neoprene fornecido separadamente do motor.

Escolha o comprimento de cabo desejado.

A4503_0J02 comprimento 1 m
A4503_0J03 comprimento 2 m
A4503_0D66 comprimento 3 m

A4503_0D67 comprimento 5 m
A4503_0D68 comprimento 10 m

BLOQUEIOS MECÂNICOS

ACESSÓRIOS MANUAIS

Para a gama completa ver "Acessórios para operação manual" na pág. 162

A tirantes rígidos ou de segurança

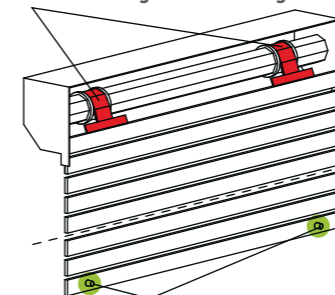

B topos à vista ou invisíveis

Os acessórios A e B são necessários para o funcionamento.



Receptor rádio OPTime

Receptor rádio de pequenas dimensões de ligação rápida. Compatível com os emissores Cherubini.



Blue Bus

Permite o acionamento e a centralização de vários motores.

SISTEMAS COMPATÍVEIS

Para a gama completa de sistemas compatíveis ver "Tabela de compatibilidade" na pág. 110

PLUG&PLAY SAFE EASY Ø45

o motor compacto para segunda via de fuga



Fim de curso eletrônico e manobra de emergência

Apto para instalação em persianas dotadas de tirantes rígidos e batentes na lâmina final.

Manobra de emergência compacta

As dimensões reduzidas permitem a sua instalação em espaços reduzidos. A relação de redução é 1:15.

Fácil de instalar

Basta inserir o motor no tubo e ligar o conector.

Funções específicas

- Regulação automática dos fins de curso.
- Restabelecimento automático em caso de movimento manual com manobra de emergência.
- Proteção anti-gelo e detecção de obstáculos tanto na subida como na descida.
- Possibilidade de ligação em paralelo.

Conector Easy com cabo de neoprene preto

Para a máxima velocidade de instalação no local.

MOTOR COM MANOBRA DE EMERGÊNCIA

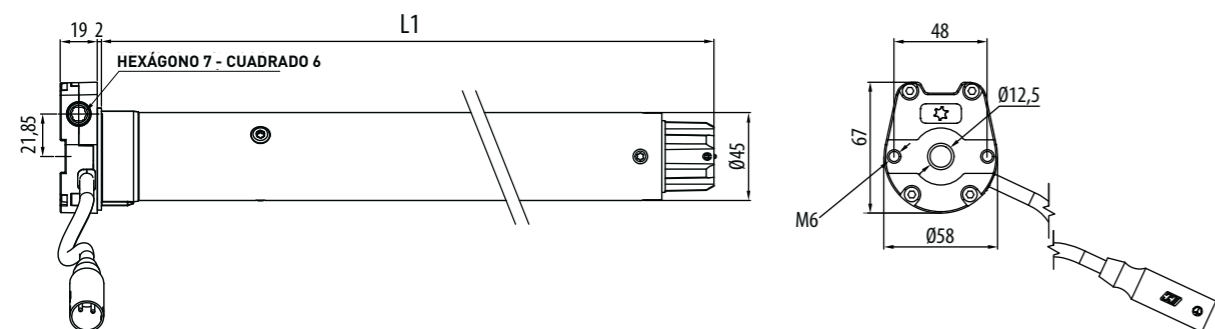

PLUG&PLAY SAFE EASY Ø45

CARACTERÍSTICAS PRINCIPAIS

CARACTERÍSTICAS TÉCNICAS

Potência do Motor (Nm)	6	10	15
Velocidade (Rpm)	17	17	17
Potência (W)	110	135	170
Alimentação (V/Hz)	230/50	230/50	230/50
Consumo (A)	0,50	0,60	0,80
Cabo* 4 x 0,75	lg. 20 cm (Conector incluído)	lg. 20 cm (Conector incluído)	lg. 20 cm (Conector incluído)
Tempo de funcionamento contínuo (min.)	4	4	4
Grau de proteção	IP44	IP44	IP44
Peso (Kg)	2,5	2,6	2,8
L1 (mm)	531	546	561

APLICAÇÃO



Código	Cabeça	Potência motor	Velocidade
CEK45061700*	Zamak	6 Nm	17 rpm
CEK45101700*	Zamak	10 Nm	17 rpm
CEK45151700*	Zamak	15 Nm	17 rpm

*Disponível apenas a pedido. Contacte-nos para mais informações sobre prazos de entrega e encomenda mínima.

Certificações disponíveis no site cherubini.pt

6/17	10/17	15/17
6	10	15
17	17	17
110	135	170
230/50	230/50	230/50
0,50	0,60	0,80
lg. 20 cm (Conector incluído)	lg. 20 cm (Conector incluído)	lg. 20 cm (Conector incluído)
4	4	4
IP44	IP44	IP44
2,5	2,6	2,8
531	546	561

*Cabo preto de neoprene fornecido separadamente do motor.

Escolha o comprimento de cabo desejado.

A4503_0J02 comprimento 1 m
A4503_0J03 comprimento 2 m
A4503_0D66 comprimento 3 m

A4503_0D67 comprimento 5 m
A4503_0D68 comprimento 10 m

BLOQUEIOS MECÂNICOS

ACESSÓRIOS MANUAIS

Para a gama completa ver "Acessórios para operação manual" na pág. 162

SISTEMAS COMPATÍVEIS

Para a gama completa de sistemas compatíveis ver "Tabela de compatibilidade" na pág. 110

A tirantes rígidos ou de segurança

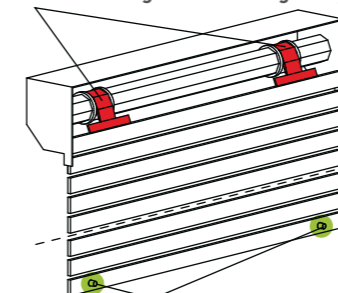

B topos à vista ou invisíveis

Os acessórios A e B são necessários para o funcionamento.



Receptor rádio OPTime

Receptor rádio de pequenas dimensões de ligação rápida. Compatível com os emissores Cherubini.



Blue Bus

Permite o acionamento e a centralização de vários motores.

PLUG&PLAY SHORT Ø45

todas as funções plug&play em apenas 36 cm!



Fim de curso eletrônico acionamento com cabos

Indicado para o acionamento de persianas com caixa, quer seja interna quer externa.

Fácil de instalar

Inserir-se o motor no eixo, ligamos à corrente e pronto.
NÃO NECESSITA AJUSTES.

Funções específicas

- Regulação automática dos fins de curso.
- Proteção anti-gelo e detecção de obstáculos tanto na subida como na descida.
- Possibilidade de ligação em paralelo.



MOTOR COM CABOS

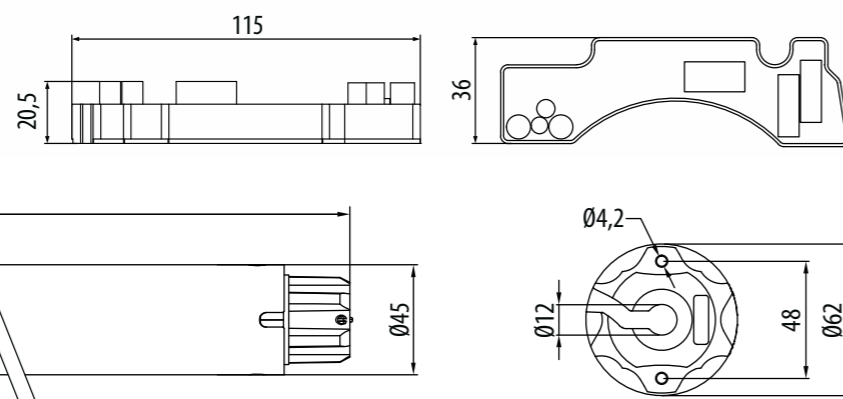

PLUG&PLAY SHORT Ø45

APLICAÇÃO



CARACTERÍSTICAS PRINCIPAIS

Código	Cabeça	Potência motor	Velocidade
CES45061700	Resina	6 Nm	17 rpm

Certificações disponíveis no site cherubini.pt

CARACTERÍSTICAS TÉCNICAS

Potência do Motor (Nm)	6
Velocidade (Rpm)	17
Potência (W)	110
Alimentação (V/Hz)	230/50
Consumo (A)	0,50
Cabo 4 x 0,75 (m)	lg. 2,6
Tempo de funcionamento contínuo (min.)	4
Grau de proteção	IP44
Peso (Kg)	1,7*
L1 (mm)	343

6/17

6

17

110

230/50

0,50

lg. 2,6

4

IP44

1,7*

343

* Receptor incluído

BLOQUEIOS MECÂNICOS

Os acessórios **A** e **B** são necessários para o funcionamento.

A tirantes rígidos ou de segurança

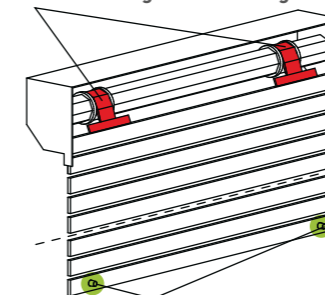

B topos à vista ou invisíveis

A instalação é muito fácil: após a sua instalação na persiana é regulada automaticamente.

SISTEMAS COMPATÍVEIS

Para a gama completa de sistemas compatíveis ver "Tabela de compatibilidade" na pág. 110



Blue Bus

Permite o acionamento e a centralização de vários motores.

PLUG&PLAY SHORT RX Ø45

todas as funções plug&play,
mais acionamento rádio, em apenas 36 cm!



Fim de curso eletrônico com acionamento rádio

Indicado para o acionamento de persianas com caixa, quer seja interna quer externa.

Fácil de instalar

Inserir-se o motor no eixo, ligamos à corrente e pronto.

Ligação opcional

Acionamento com cabos.

Funções específicas

- Regulação automática dos fins de curso.
- Proteção anti-gelo e detecção de obstáculos tanto na subida como na descida, com retorno de segurança.
- Possibilidade de memorizar duas posições intermédias, ativáveis no emissor e no botão de pressão.
- Regulação da força de fechamento.
- Função "Supersensibilidade" nos obstáculos na descida (ativável no emissor ou no botão de pressão), a qual evita o empilhamento das lâminas.

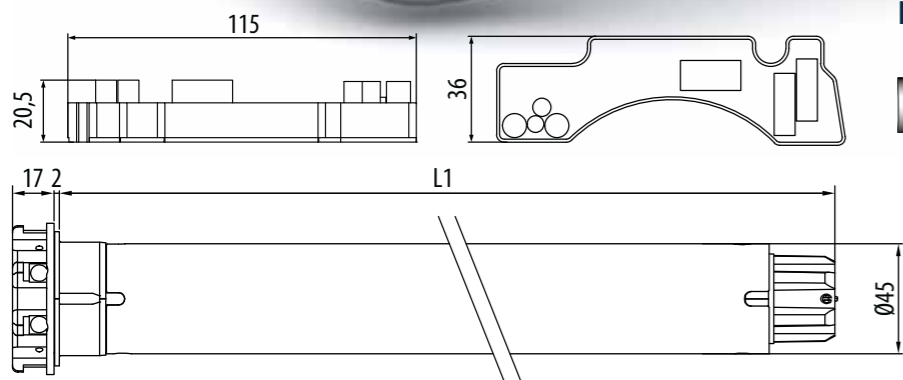
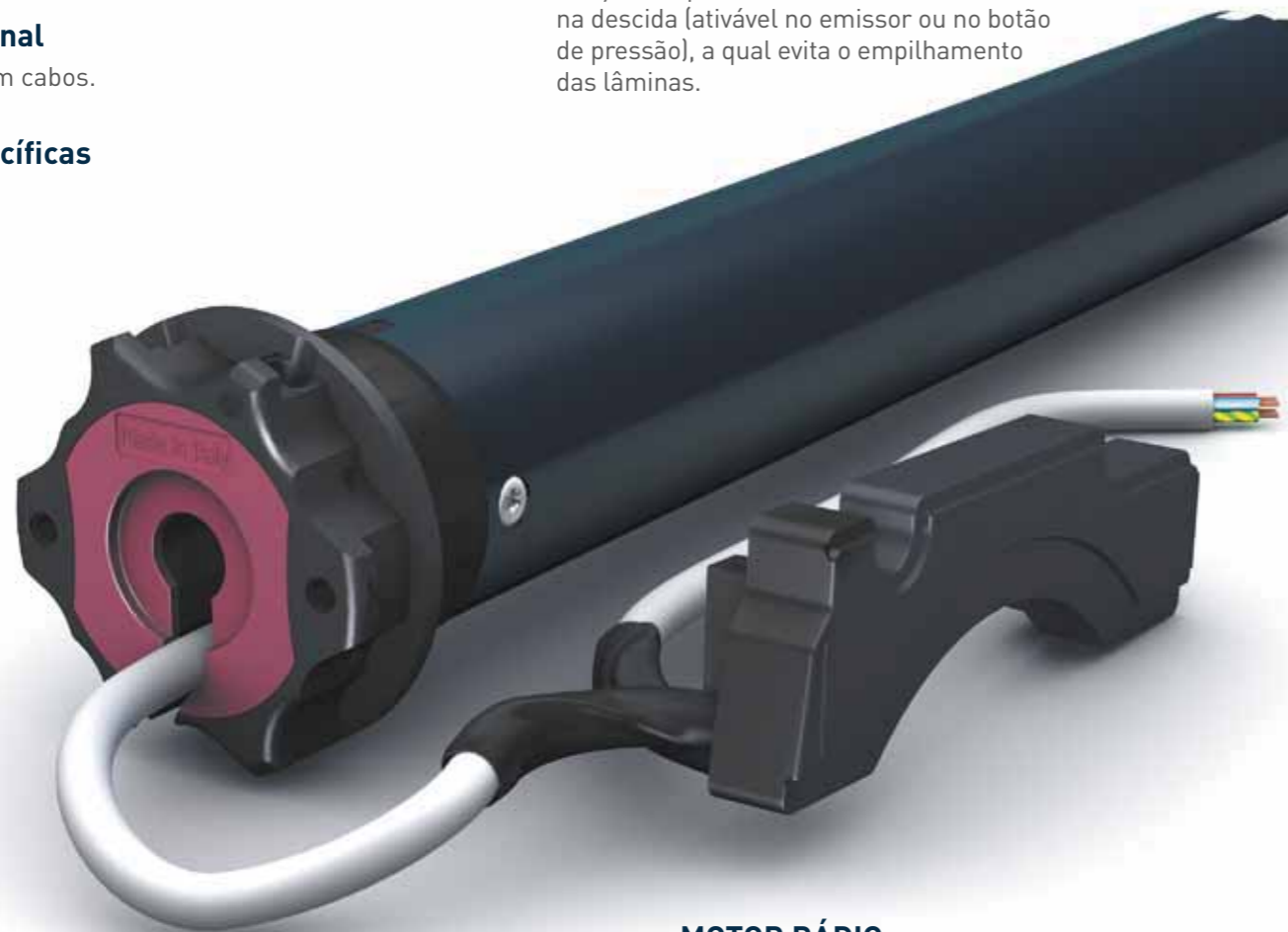

MOTOR RÁDIO

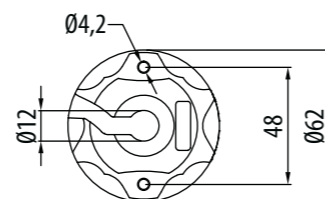

PLUG&PLAY SHORT RX Ø45

CARACTERÍSTICAS PRINCIPAIS

CARACTERÍSTICAS TÉCNICAS

Potência do Motor (Nm)	6
Velocidade (Rpm)	17
Potência (W)	110
Alimentação (V/Hz)	230/50
Frequência rádio (MHz)	433,92
Consumo (A)	0,50
Cabo 4 x 0,75 (m)	lg. 2,6
Tempo de funcionamento contínuo (min.)	4
Grau de proteção	IP44
Capacidade de memória do receptor (nº emissores)	15
Peso (Kg)	1,7*
L1 (mm)	343

BLOQUEIOS MECÂNICOS

SISTEMAS COMPATÍVEIS

Para a gama completa de sistemas compatíveis ver "Tabela de compatibilidade" na pág. 110

APLICAÇÃO



TECNOLOGIA



Código	Cabeça	Potência motor	Velocidade
CEX45061700	Resina	6 Nm	17 rpm

Certificações disponíveis no site cherubini.pt

6/17

6
17
110
230/50
433,92
0,50
lg. 2,6
4
IP44
15
1,7*
343

* Receptor incluído

Os acessórios **A** e **B** são necessários para o funcionamento.

A tirantes rígidos ou de segurança

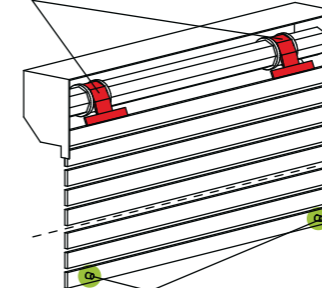

B topos à vista ou invisíveis

A instalação é muito fácil: após a sua instalação na persiana é regulada automaticamente.



Skipper Senso

Emissor monocal com sensor luz e temperatura integrado ajuda a manter os níveis de luz e temperatura desejados, tanto no verão quanto no inverno.



Emissores Cherubini

Emissores monocal, multocal e de parede.



Emissor Domótico

Permite adaptar os motores via rádio ao sistema domótico da habitação.

WAVE WIRE

Ø45

plug&play para proteção solar

Fim de curso eletrônico com acionamento com cabos e encoder.

FÁCIL DE INSTALAR, FÁCIL DE PROGRAMAR!

Regulação dos fins de curso através do inversor

- Não é necessário aceder à cabeça do motor para realizar a regulação.

NÃO PRECISA DE UM INVERSOR ESPECÍFICO!

Funções específicas

- Função "Supersensibilidade" nos obstáculos na descida regulável em 3 níveis (apenas para 15 Nm).
- Nos toldos tipo 'cofre' permite a regulação automática do fim de curso de fecho (a partir de 32 Nm).
- Para os outros tipos de toldo a regulação de ambos os fins de curso é efetuada a partir do inversor com sequências simples.
- Possibilidade de ligação em paralelo.



MOTOR COM CABOS

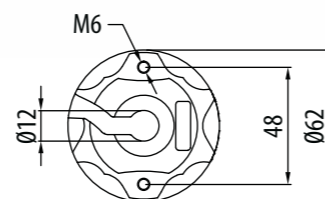
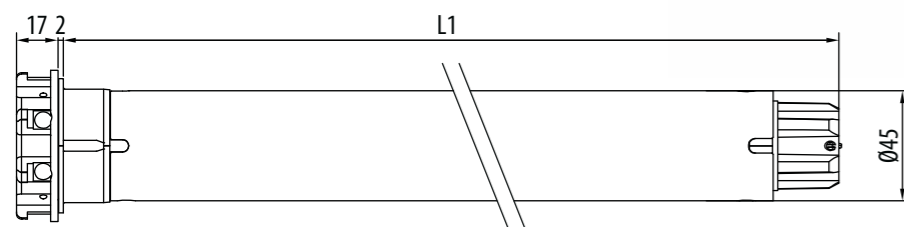

WAVE WIRE

Ø45

APLICAÇÃO



CARACTERÍSTICAS PRINCIPAIS

Código	Cabeça	Potência motor	Velocidade
CEW45151700	Zamak	15 Nm	17 rpm
CEW45321700	Zamak	32 Nm	17 rpm
CEW45401700	Zamak	40 Nm	17 rpm
CEW45501200	Zamak	50 Nm	12 rpm

Certificações disponíveis no site cherubini.pt

CARACTERÍSTICAS TÉCNICAS

	15/17	32/17	40/17	50/12
Potência do Motor (Nm)	15	32	40	50
Velocidade (Rpm)	17	17	17	12
Potência (W)	170	250	275	275
Alimentação (V/Hz)	230/50	230/50	230/50	230/50
Consumo (A)	0,80	1,10	1,25	1,25
Cabo 4 x 0,75 (m)	lg. 3	lg. 3	lg. 3	lg. 3
Tempo de funcionamento contínuo (min.)	4	4	4	4
Grau de proteção	IP44	IP44	IP44	IP44
Peso (Kg)	3,0	3,4	3,4	3,4
L1 (mm)	503	543	543	543



Receptor rádio TDS Gold

Com este receptor é possível acionar os motores mecânicos de forma automática.



Blue Bus

Permite o acionamento e a centralização de vários motores.

SISTEMAS COMPATÍVEIS

Para a gama completa de sistemas compatíveis ver "Tabela de compatibilidade" na pág. 110

SENSO WIRE

Ø45

ideal para cortina enrolável

Fim de curso eletrônico com acionamento com cabos e encoder.

FÁCIL DE INSTALAR, FÁCIL DE PROGRAMAR!

Regulação dos fins de curso através do inversor

- Não é necessário aceder à cabeça do motor para realizar a regulação.

NÃO PRECISA DE UM INVERSOR ESPECÍFICO!

Funções específicas

- Função "Supersensibilidade" nos obstáculos na descida regulável em 3 níveis.

- Possibilidade de ligação em paralelo.



MOTOR COM CABOS

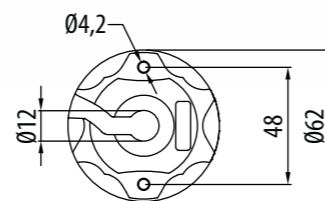
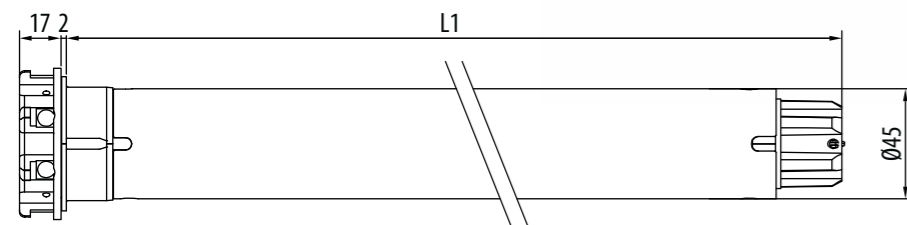

SENSO WIRE

Ø45

CARACTERÍSTICAS PRINCIPAIS

CARACTERÍSTICAS TÉCNICAS

Potência do Motor (Nm)	10	15	25	7	15
Velocidade (Rpm)	17	17	17	30	30
Potência (W)	135	170	225	170	225
Alimentação (V/Hz)	230/50	230/50	230/50	230/50	230/50
Consumo (A)	0,60	0,80	1,00	0,80	1,00
Cabo 4 x 0,75 (m)	lg. 3	lg. 3	lg. 3	lg. 3	lg. 3
Tempo de funcionamento contínuo (min.)	4	4	4	4	4
Grau de proteção	IP44	IP44	IP44	IP44	IP44
Peso (Kg)	2,4	2,5	3,2	2,5	3,2
L1 (mm)	488	503	543	503	543

APLICAÇÃO

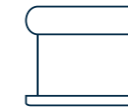

TECNOLOGIA



Código	Cabeça	Potência motor	Velocidade
CEG45101700*	Resina	10 Nm	17 rpm
CEG45151700*	Resina	15 Nm	17 rpm
CEG45251700*	Resina	25 Nm	17 rpm
CEG45073000	Resina	7 Nm	30 rpm
CEG45153000	Resina	15 Nm	30 rpm

*Disponível apenas a pedido. Contacte-nos para mais informações sobre prazos de entrega e encomenda mínima.

Certificações disponíveis no site cherubini.pt

	10/17	15/17	25/17	7/30	15/30
Potência do Motor (Nm)	10	15	25	7	15
Velocidade (Rpm)	17	17	17	30	30
Potência (W)	135	170	225	170	225
Alimentação (V/Hz)	230/50	230/50	230/50	230/50	230/50
Consumo (A)	0,60	0,80	1,00	0,80	1,00
Cabo 4 x 0,75 (m)	lg. 3	lg. 3	lg. 3	lg. 3	lg. 3
Tempo de funcionamento contínuo (min.)	4	4	4	4	4
Grau de proteção	IP44	IP44	IP44	IP44	IP44
Peso (Kg)	2,4	2,5	3,2	2,5	3,2
L1 (mm)	488	503	543	503	543



Receptor rádio TDS Gold

Com este receptor é possível acionar os motores mecânicos de forma automática.



Blue Bus

Permite o acionamento e a centralização de vários motores.

SISTEMAS COMPATÍVEIS

Para a gama completa de sistemas compatíveis ver "Tabela de compatibilidade" na pág. 110

ROLL RX Ø45

uma solução para cada tipo de persiana



Fim de curso eletrônico com rádio integrada

Regulação simples e intuitiva dos fins de curso no emissor.

A tecnologia 'encoder' garante absoluta precisão e fiabilidade na manutenção das posições de fins de curso.

Segurança e simplicidade

Sistema de codificação de alta segurança Rolling Code. Simplicidade de programação e manejo; todos os passos são confirmados pelo motor através de pequenas rotações.

Funções específicas

- Proteção anti-gelo e deteção de obstáculos tanto na subida como na descida com regulação da sensibilidade em três níveis.
- Possibilidade de memorizar uma posição intermédia.

Ligação opcional

Acionamento com cabos.



MOTOR COM RÁDIO INTEGRADA

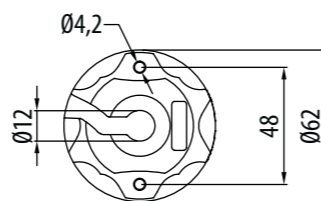
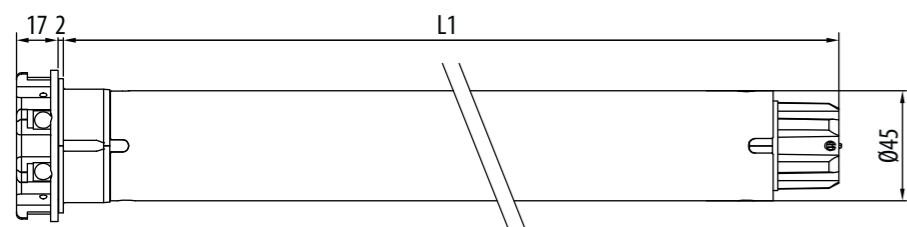

ROLL RX Ø45

CARACTERÍSTICAS PRINCIPAIS

CARACTERÍSTICAS TÉCNICAS

Par Motor (Nm)	20
Velocidad (rpm)	17
Potencia (W)	195
Alimentación (V/Hz)	230/50
Frecuencia radio (MHz)	433,92
Consumo (A)	0,85
Cable 4 x 0,75 (m)	lg. 2,5
Tiempo de funcionamiento continuo (min.)	4
Grado de protección	IP44
Capacidad de memoria del receptor (nº mandos a distancia)	15
Peso (kg)	2,7
L1 (mm)	646

APLICAÇÃO



TECNOLOGIA



Código	Cabeça	Potência motor	Velocidade
CMR45201705C	Resina	20 Nm	17 rpm
CMR45401705C	Resina	40 Nm	17 rpm

Certificações disponíveis no site cherubini.pt

	20/17	40/17
Par Motor (Nm)	20	40
Velocidad (rpm)	17	17
Potencia (W)	195	275
Alimentación (V/Hz)	230/50	230/50
Frecuencia radio (MHz)	433,92	433,92
Consumo (A)	0,85	1,25
Cable 4 x 0,75 (m)	lg. 2,5	lg. 2,5
Tiempo de funcionamiento continuo (min.)	4	4
Grado de protección	IP44	IP44
Capacidad de memoria del receptor (nº mandos a distancia)	15	15
Peso (kg)	2,7	3,3
L1 (mm)	646	646

SISTEMAS COMPATÍVEIS

Para a gama completa de sistemas compatíveis ver "Tabela de compatibilidade" na pág. 110

Skipper Senso

Emissor monocanal com sensor luz e temperatura integrado. Ajuda a manter os níveis de luz e temperatura desejados, tanto no verão quanto no inverno.

Emissores Cherubini

Emissores monocanal, multicanal e de parede.

Emissor Domótico

Permite adaptar os motores via rádio ao sistema domótico da habitação.

TRONIC RX Ø45

segurança e conforto

Fim de curso eletrônico com rádio integrada

Regulação simples e intuitiva dos fins de curso no emissor.

A tecnologia 'encoder' garante absoluta precisão e fiabilidade na manutenção das posições de fins de curso.

Segurança e simplicidade

Sistema de codificação de alta segurança Rolling Code. Simplicidade de programação e manejo; todos os passos são confirmados pelo motor através de pequenas rotações.

Funções específicas

- Regulação dos fins de curso manual e semiautomática.
- Proteção anti-gelo e detecção de obstáculos tanto na subida como na descida com regulação da sensibilidade em três níveis.
- Possibilidade de memorizar uma posição intermédia.
- Possibilidade de programação no emissor e no inversor.

Ligação opcional

Acionamento com cabos.

MOTOR COM RÁDIO INTEGRADA

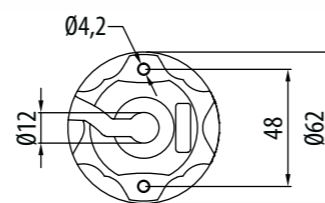
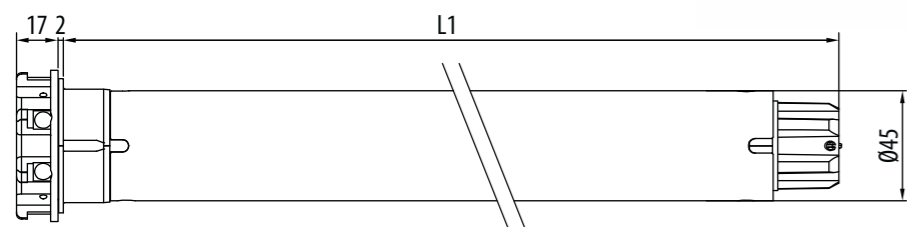

TRONIC RX Ø45

CARACTERÍSTICAS PRINCIPAIS

CARACTERÍSTICAS TÉCNICAS

Potência do Motor (Nm)	
Velocidade (Rpm)	
Potência (W)	
Alimentação (V/Hz)	
Frequência rádio (MHz)	
Consumo (A)	
Cabo 4 x 0,75 (m)	
Tempo de funcionamento contínuo (min.)	
Grau de proteção	
Capacidade de memória do receptor (nº emissores)	
Peso (Kg)	
L1 (mm)	

APLICAÇÃO



TECNOLOGIA



Código	Cabeça	Potência motor	Velocidade
CER45061700*	Resina	6 Nm	17 rpm
CER45101700*	Resina	10 Nm	17 rpm
CER45151700*	Resina	15 Nm	17 rpm
CER45251700*	Resina	25 Nm	17 rpm
CER45321700*	Resina	32 Nm	17 rpm
CER45401700*	Resina	40 Nm	17 rpm
CER45501200*	Resina	50 Nm	12 rpm

*Disponível apenas a pedido. Contacte-nos para mais informações sobre prazos de entrega e encomenda mínima.

Certificações disponíveis no site cherubini.pt

6/17	10/17	15/17	25/17	32/17	40/17	50/12
6	10	15	25	32	40	50
17	17	17	17	17	17	12
110	135	170	225	250	275	275
230/50	230/50	230/50	230/50	230/50	230/50	230/50
433,92	433,92	433,92	433,92	433,92	433,92	433,92
0,50	0,60	0,80	1,00	1,10	1,25	1,25
lg. 3	lg. 3	lg. 3	lg. 3	lg. 3	lg. 3	lg. 3
4	4	4	4	4	4	4
IP44	IP44	IP44	IP44	IP44	IP44	IP44
15	15	15	15	15	15	15
2,3	2,4	2,5	3,2	3,2	3,2	3,2
473	488	503	543	543	543	543

SISTEMAS COMPATÍVEIS

Para a gama completa de sistemas compatíveis ver "Tabela de compatibilidade" na pág. 110



Emissores Cherubini

Emissores monocal, multicanal e de parede.



Portal METAHome

Permite controlar dispositivos Z-Wave e motores de rádio Cherubini CRC RX via smartphone e assistentes de voz.



Emissor Domótico

Permite adaptar os motores via rádio ao sistema doméstico da habitação.

OPEN ZRX Ø45

rádio duplo, múltiplas vantagens

Interruptor de limite eletrônico com rádio duplo Cherubini CRC RX e Z-Wave integrados.

Associado ao portal, o motor pode ser controlado por assistentes de voz (Google Home e Amazon Alexa), bem como por emissores rádio CRC RX, comutadores e aplicações online.

Retorno total de informação

O motor mantém o seu estado alinhado para qualquer tipo de comando recebido: via cabo via botão de pressão ou interruptor, via rádio CRC RX via emissor, via rede Z-Wave, via assistente de voz, tablet ou smartphone.

Funcionalidade

Graças ao rádio duplo, o motor oferece as mesmas vantagens e facilidade de programação que a gama Cherubini, além de uma integração perfeita nos sistemas de automatização de edifícios residenciais Z-Wave.

Funções específicas

- Regulação dos fins de curso manual e semiautomática.
- Proteção anti-gelo e detecção de obstáculos tanto na subida como na descida com regulação da sensibilidade em três níveis.
- Possibilidade de memorizar uma posição intermédia.
- Possibilidade de programação no emissor e no inversor.

Ligação opcional

Acionamento com cabos.

MOTOR COM RÁDIO INTEGRADA

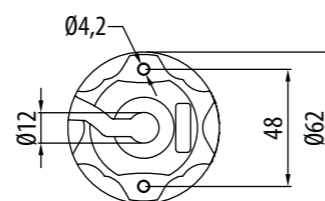
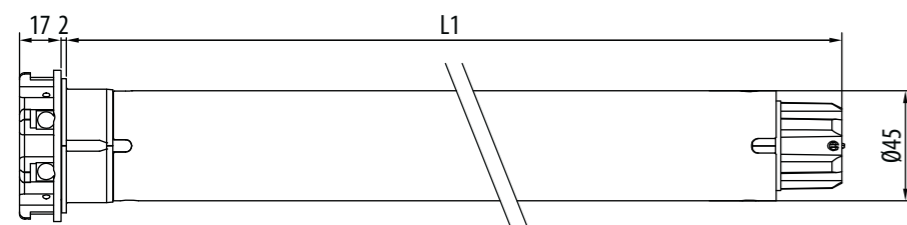

OPEN ZRX Ø45

CARACTERÍSTICAS PRINCIPAIS

CARACTERÍSTICAS TÉCNICAS

Potência do Motor (Nm)
Velocidade (Rpm)
Potência (W)
Alimentação (V/Hz)
Frequência rádio (MHz)
Consumo (A)
Cabo 4 x 0,75 (m)
Tempo de funcionamento contínuo (min.)
Grau de proteção
Capacidade de memória do receptor (nº emissores)
Peso (Kg)
L1 (mm)

APLICAÇÃO



TECNOLOGIA



Código	Cabeça	Potência motor	Velocidade
CZR45061700*	Resina	6 Nm	17 rpm
CZR45101700	Resina	10 Nm	17 rpm
CZR45151700*	Resina	15 Nm	17 rpm
CZR45251700	Resina	25 Nm	17 rpm
CZR45321700	Resina	32 Nm	17 rpm
CZR45401700	Resina	40 Nm	17 rpm
CZR45501200	Resina	50 Nm	12 rpm

*Disponível apenas a pedido. Contacte-nos para mais informações sobre prazos de entrega e encomenda mínima.

Certificações disponíveis no site cherubini.pt

6/17	10/17	15/17	25/17	32/17	40/17	50/12
6	10	15	25	32	40	50
17	17	17	17	17	17	12
110	135	170	225	250	275	275
230/50	230/50	230/50	230/50	230/50	230/50	230/50
433,92	433,92	433,92	433,92	433,92	433,92	433,92
0,50	0,60	0,80	1,00	1,10	1,25	1,25
lg. 3	lg. 3	lg. 3	lg. 3	lg. 3	lg. 3	lg. 3
4	4	4	4	4	4	4
IP44	IP44	IP44	IP44	IP44	IP44	IP44
15	15	15	15	15	15	15
2,3	2,4	2,5	3,2	3,2	3,2	3,2
473	488	503	543	543	543	543



Emissores Cherubini

Emissores monocal, multicanal e de parede.



Portal METAHome

Permite controlar dispositivos Z-Wave e motores de rádio Cherubini CRC RX via smartphone e assistentes de voz.



Emissor Domótico

Permite adaptar os motores via rádio ao sistema doméstico da habitação.

SISTEMAS COMPATÍVEIS

Para a gama completa de sistemas compatíveis ver "Tabela de compatibilidade" na pág. 110

CLIMA PLUS RX Ø45

Para todos os tipos de persianas orientáveis, quer por gravidade, quer por engate ao basculante

Fim de curso eletrônico com rádio integrada

Possibilidade de programação no emissor e no inversor.
Compatível com a maior parte dos sistemas domóticos presentes no mercado.

Programação do basculamento

As 5 opções de basculamento programáveis permitem acionar todos os tipos de persianas com lâminas orientáveis presentes no mercado, ou para sistemas de basculamento por gravidade, ou para sistemas de basculamento por engate ao basculante.

Funções específicas

- Regulação dos fins de curso manual e semiautomática.
- Proteção anti-gelo e deteção de obstáculos tanto na subida como na descida com regulação da sensibilidade em três níveis.
- Possibilidade de memorizar uma posição intermédia.

Ligação opcional

Acionamento com cabos.



MOTOR COM RÁDIO INTEGRADA



CASTANHO - FASE
BRANCO - ACIONAMENTO COM CABOS
AZUL - NEUTRO
AMARELO - VERDE ⊕

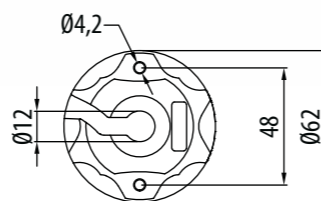
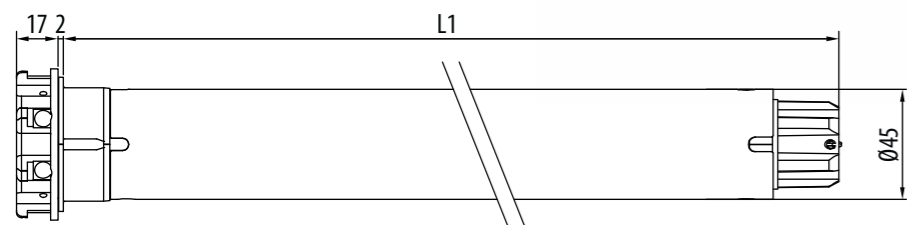

CLIMA PLUS RX Ø45

CARACTERÍSTICAS PRINCIPAIS

APLICAÇÃO



TECNOLOGIA



Código	Cabeça	Potência motor	Velocidade
CED45101200	Resina	10 Nm	12 rpm
CED45151200	Resina	15 Nm	12 rpm
CED45251200	Resina	25 Nm	12 rpm
CED45321200	Resina	32 Nm	12 rpm
CED45401200	Resina	40 Nm	12 rpm
CED45501200	Resina	50 Nm	12 rpm

Certificações disponíveis no site cherubini.pt

CARACTERÍSTICAS TÉCNICAS

	10/12	15/12	25/12	32/12	40/12	50/12
Potência do Motor (Nm)	10	15	25	32	40	50
Velocidade (Rpm)	12	12	12	12	12	12
Potência (W)	135	170	225	250	250	275
Alimentação (V/Hz)	230/50	230/50	230/50	230/50	230/50	230/50
Frequência rádio (MHz)	433,92	433,92	433,92	433,92	433,92	433,92
Consumo (A)	0,60	0,80	1,00	1,10	1,10	1,25
Cabo 4 x 0,75 (m)	lg. 3	lg. 3	lg. 3	lg. 3	lg. 3	lg. 3
Tempo de funcionamento contínuo (min.)	4	4	4	4	4	4
Grau de proteção	IP44	IP44	IP44	IP44	IP44	IP44
Capacidade de memória do receptor (nº emissores)	15	15	15	15	15	15
Peso (Kg)	2,4	2,5	3,2	3,2	3,2	3,2
L1 (mm)	488	503	543	543	543	543

SISTEMAS COMPATÍVEIS

Para a gama completa de sistemas compatíveis ver "Tabela de compatibilidade" na pág. 110



Emissores Cherubini

Emissores monocanal, multicanal e de parede.



Emissor Domótico

Permite adaptar os motores via rádio ao sistema domótico da habitação.



Blue Bus

Permite o acionamento e a centralização de vários motores.

WAVE RX Ø45

o motor para todos os tipos de toldos



Fim de curso eletrônico com rádio integrada

Fixação sem suportes

Graças à cabeça metálica, o motor pode ser fixado diretamente aos suportes da proteção solar.

Regulação da força de fechamento

A possibilidade de regulação da força de fecho garante o fecho perfeito nos toldos de «cofre» evitando sobrepôr o tecido a uma tração excessiva.

Funções específicas

- Função "Supersensibilidade" nos obstáculos na descida ativável a partir do emissor e regulável em 3 níveis (apenas para 10-15-25 Nm).
- Detecção de obstáculos durante o enrolamento com regulação da sensibilidade em três níveis.
- Controlo de torque para impedir o fechamento de toldos de cassete.
- Possibilidade de memorizar uma posição intermédia.
- Possibilidade de programação no emissor e no inversor.

Ligação opcional

Acionamento com cabos.

Ligação via rádio com os controlos climáticos WindTec, Mistral e Rugiada.

MOTOR COM RÁDIO INTEGRADA

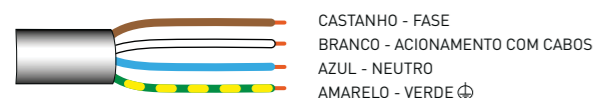

CASTANHO - FASE
BRANCO - ACIONAMENTO COM CABOS
AZUL - NEUTRO
AMARELO - VERDE ⊕



FUNÇÕES PARA PÉRGULAS E VARANDAS

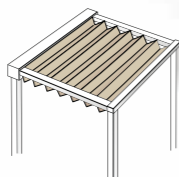

Pérgula

Nas pérgulas com ondas o motor para automaticamente quando atinge a posição de extensão máxima: para memorizar o fim de curso basta continuar a sequência correspondente no emissor. A partir deste momento o motor cada vez que chega a posição de fim de curso de abertura, para e mantém a lona sempre em tensão.

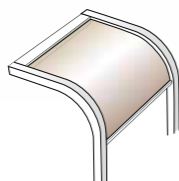

Varanda

Nas pérgulas é possível ativar a função de Autotensado automático da lona, isto é, quando alcança a posição máxima de abertura a lona efetua um retrocesso automático programável, que tensiona a lona.

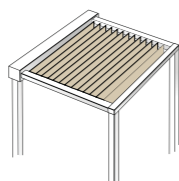

Wave RX Ø 45 4 rpm: motor ideal para pérgulas de lâminas orientáveis

A versão «lenta» (4 rpm) foi estudada para o manejo de pérgulas de lâminas orientáveis. A alta resolução do controlo eletrónico das revoluções permite ajustar com grande precisão a posição angular das lâminas garantindo um elevado conforto luminoso. O fim de curso eletrónico, que é gerido a partir do comando, torna o motor extremamente flexível e adaptável a qualquer estrutura.

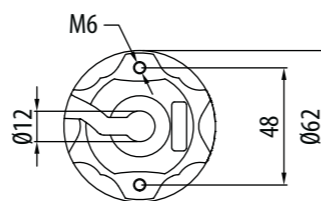
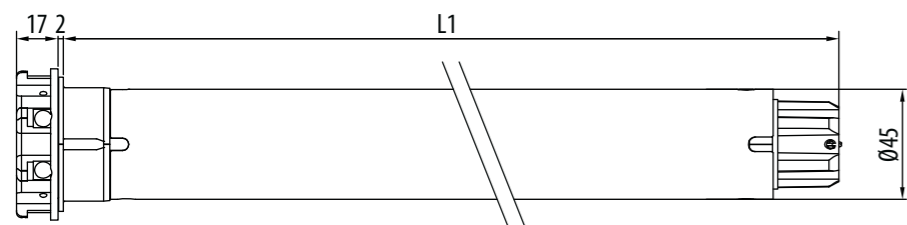

WAVE RX Ø45

CARACTERÍSTICAS PRINCIPAIS

APLICAÇÃO

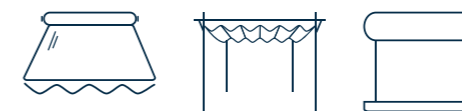

TECNOLOGIA



Código	Cabeça	Potência motor	Velocidade
CET45101700*	Zamak	10 Nm	17 rpm
CET45151700	Zamak	15 Nm	17 rpm
CET45251700	Zamak	25 Nm	17 rpm
CET45321700	Zamak	32 Nm	17 rpm
CET45401700	Zamak	40 Nm	17 rpm
CET45501200	Zamak	50 Nm	12 rpm
CET45400400	Zamak	40 Nm	4 rpm

*Disponível apenas a pedido. Contacte-nos para mais informações sobre prazos de entrega e encomenda mínima.

Certificações disponíveis no site cherubini.pt

CARACTERÍSTICAS TÉCNICAS

	10/17	15/17	25/17	32/17	40/17	50/12	40/4
Potência do Motor (Nm)	10	15	25	32	40	50	40
Velocidade (Rpm)	17	17	17	17	17	12	4
Potência (W)	135	170	225	250	275	275	215
Alimentação (V/Hz)	230/50	230/50	230/50	230/50	230/50	230/50	230/50
Frequência rádio (MHz)	433,92	433,92	433,92	433,92	433,92	433,92	433,92
Consumo (A)	0,60	0,80	1,00	1,10	1,25	1,25	0,90
Cabo 4 x 0,75 (m)	lg. 5	lg. 5	lg. 5	lg. 5	lg. 5	lg. 5	lg. 5
Tempo de funcionamento contínuo (min.)	4	4	4	4	4	4	4
Grau de proteção	IP44	IP44	IP44	IP44	IP44	IP44	IP44
Capacidade de memória do receptor (nº emissores)	15	15	15	15	15	15	15
Peso (Kg)	3,0	3,1	3,6	3,6	3,6	3,6	3,4
L1 (mm)	488	503	543	543	543	543	525

	10/17	15/17	25/17	32/17	40/17	50/12	40/4
Potência do Motor (Nm)	10	15	25	32	40	50	40
Velocidade (Rpm)	17	17	17	17	17	12	4
Potência (W)	135	170	225	250	275	275	215
Alimentação (V/Hz)	230/50	230/50	230/50	230/50	230/50	230/50	230/50
Frequência rádio (MHz)	433,92	433,92	433,92	433,92	433,92	433,92	433,92
Consumo (A)	0,60	0,80	1,00	1,10	1,25	1,25	0,90
Cabo 4 x 0,75 (m)	lg. 5	lg. 5	lg. 5	lg. 5	lg. 5	lg. 5	lg. 5
Tempo de funcionamento contínuo (min.)	4	4	4	4	4	4	4
Grau de proteção	IP44	IP44	IP44	IP44	IP44	IP44	IP44
Capacidade de memória do receptor (nº emissores)	15	15	15	15	15	15	15
Peso (Kg)	3,0	3,1	3,6	3,6	3,6	3,6	3,4
L1 (mm)	488	503	543	543	543	543	525



Portal METAHome

Permite controlar dispositivos Z-Wave e motores de rádio Cherubini CRC RX via smartphone e assistentes de voz.



Controlos climáticos WindTec e Mistral

Sensores vento, sol/vento e sensor vento por vibração com ligação via rádio entre motor e automatismos (wireless).

SISTEMAS COMPATÍVEIS

Para a gama completa de sistemas compatíveis ver "Tabela de compatibilidade" na pág. 110

ORA ZRX Ø45

duplo motor de rádio para toldos e pérgolas



Interruptor de limite eletrônico com rádio duplo Cherubini CRC RX e Z-Wave integrados.

Associado ao portal, o motor pode ser controlado por assistentes de voz (Google Home e Amazon Alexa), bem como por emissores rádio CRC RX, comutadores e aplicações online.

Retorno total de informação

O motor mantém o seu estado alinhado para qualquer tipo de comando recebido: via cabo via botão de pressão ou interruptor, via rádio CRC RX via emissor, via rede Z-Wave, via assistente de voz, tablet ou smartphone.

Funcionalidade

Graças ao rádio duplo, o motor oferece as mesmas vantagens e facilidade de programação que a gama Cherubini, além de uma integração perfeita nos sistemas de automatização de edifícios residenciais Z-Wave.

Funções específicas

- Função "Supersensibilidade" nos obstáculos na descida ativável a partir do emissor e regulável em 3 níveis (apenas para 10-15-25 Nm).
- Detecção de obstáculos durante o enrolamento com regulação da sensibilidade em três níveis.
- Controlo de torque para impedir o fechamento de toldos de cassette.
- Possibilidade de memorizar uma posição intermédia.
- Possibilidade de programação no emissor e no inversor.

Ligação opcional

Acionamento com cabos.

Ligação via rádio com os controlos climáticos WindTec, Mistral e Rugiada.



FUNÇÕES PARA PÉRGULAS E VARANDAS

Pérgula

Nas pérgolas com ondas o motor para automaticamente quando atinge a posição de extensão máxima: para memorizar o fim de curso basta continuar a sequência correspondente no emissor. A partir deste momento o motor cada vez que chega a posição de fim de curso de abertura, para e mantém a lona sempre em tensão.

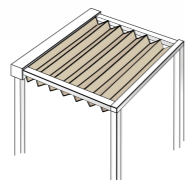

Varanda

Nas pérgolas é possível ativar a função de Autotensado automático da lona, isto é, quando alcança a posição máxima de abertura a lona efetua um retrocesso automático programável, que tensiona a lona.

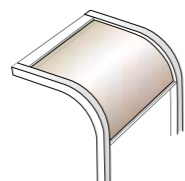

MOTOR COM RÁDIO INTEGRADA

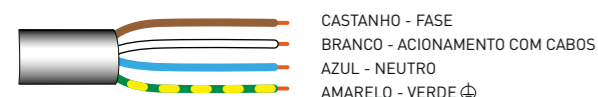

CASTANHO - FASE
BRANCO - ACIONAMENTO COM CABOS
AZUL - NEUTRO
AMARELO - VERDE ⊕

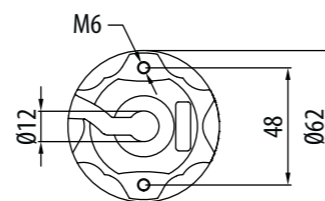
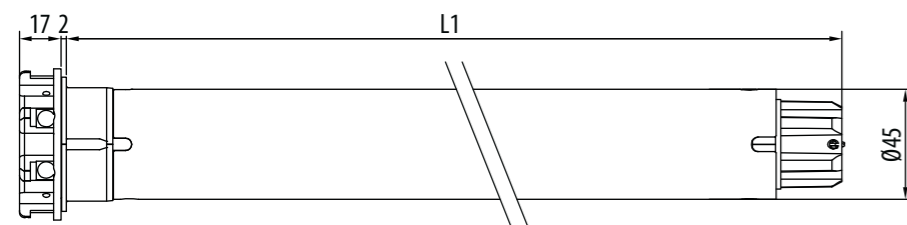

ORA ZRX Ø45

CARACTERÍSTICAS PRINCIPAIS

APLICAÇÃO

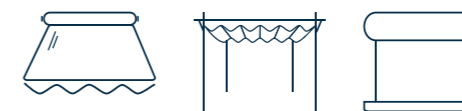

TECNOLOGIA



Código	Cabeça	Potência motor	Velocidade
CZT45101700*	Zamak	10 Nm	17 rpm
CZT45151700	Zamak	15 Nm	17 rpm
CZT45251700	Zamak	25 Nm	17 rpm
CZT45321700	Zamak	32 Nm	17 rpm
CZT45401700	Zamak	40 Nm	17 rpm
CZT45501200	Zamak	50 Nm	12 rpm

*Disponível apenas a pedido. Contacte-nos para mais informações sobre prazos de entrega e encomenda mínima.

Certificações disponíveis no site cherubini.pt

CARACTERÍSTICAS TÉCNICAS

	10/17	15/17	25/17	32/17	40/17	50/12
Potência do Motor (Nm)	10	15	25	32	40	50
Velocidade (Rpm)	17	17	17	17	17	12
Potência (W)	135	170	225	250	275	275
Alimentação (V/Hz)	230/50	230/50	230/50	230/50	230/50	230/50
Frequência rádio (MHz)	433,92	433,92	433,92	433,92	433,92	433,92
Consumo (A)	0,60	0,80	1,00	1,10	1,25	1,25
Cabo 4 x 0,75 (m)	lg. 5	lg. 5	lg. 5	lg. 5	lg. 5	lg. 5
Tempo de funcionamento contínuo (min.)	4	4	4	4	4	4
Grau de proteção	IP44	IP44	IP44	IP44	IP44	IP44
Capacidade de memória do receptor (nº emissores)	15	15	15	15	15	15
Peso (Kg)	3,0	3,1	3,6	3,6	3,6	3,6
L1 (mm)	488	503	543	543	543	543



Emissores Cherubini

Emissores monocal, multicanal e de parede.



Portal METAHome

Permite controlar dispositivos Z-Wave e motores de rádio Cherubini CRC RX via smartphone e assistentes de voz.



Controlos climáticos WindTec e Mistral

Sensores vento, sol/vento e sensor vento por vibração com ligação via rádio entre motor e automatismos (wireless).

WAVE LOCK RX

Ø45

o motor para toldos com engate automático



Fim de curso eletrônico com rádio integrada

Wave Lock RX adapta-se com extrema flexibilidade a todos os toldos, horizontais ou verticais, equipados com engate automático.

A programação eletrônica do curso de engate e da força de tração garante um funcionamento constante ao longo do tempo.

Fixação sem suportes

Graças à cabeça metálica, o motor pode ser fixado diretamente aos suportes da proteção solar.

Funções específicas

- Função "Supersensibilidade" nos obstáculos na descida ativável a partir do emissor e regulável em 3 níveis (apenas para 15-25 Nm).
- Detecção de obstáculos durante o enrolamento com regulação da sensibilidade em três níveis.
- Sistema de auto engate inferior e saída automática do toldo vertical.
- Possibilidade de memorizar o engate e desengate automáticos do toldo mesmo numa posição intermédia.
- Controlo de torque para impedir o fechamento de toldos de cassete.
- Possibilidade de programação no emissor e no inversor.

Ligação opcional

Acionamento com cabos.

Ligação via rádio com os controlos climáticos WindTec, Mistral e Rugiada.

MOTOR COM RÁDIO INTEGRADA

- CASTANHO - FASE
- BRANCO - ACIONAMENTO COM CABOS
- AZUL - NEUTRO
- AMARELO - VERDE ⊕

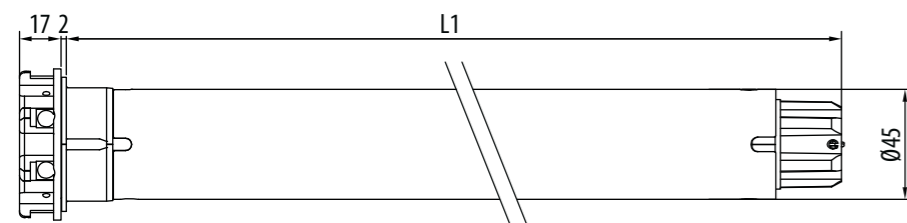

TOLDOS COM ENGATE E TENSIONAMENTO AUTOMÁTICO

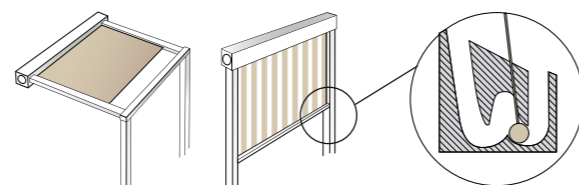

SISTEMA DE ENGATE/DEENGATE

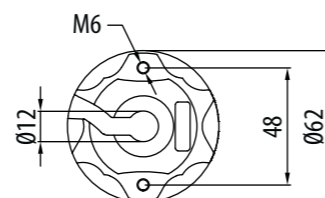

WAVE LOCK RX Ø45

APLICAÇÃO

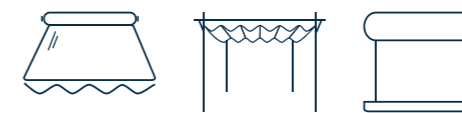

TECNOLOGIA



CARACTERÍSTICAS PRINCIPAIS

Código	Cabeça	Potência motor	Velocidade
CET45151725	Zamak	15 Nm	17 rpm
CET45251725	Zamak	25 Nm	17 rpm
CET45321725	Zamak	32 Nm	17 rpm
CET45401725	Zamak	40 Nm	17 rpm
CET45501225	Zamak	50 Nm	12 rpm

Certificações disponíveis no site cherubini.pt

CARACTERÍSTICAS TÉCNICAS

	15/17	25/17	32/17	40/17	50/12
Potência do Motor (Nm)	15	25	32	40	50
Velocidade (Rpm)	17	17	17	17	12
Potência (W)	170	225	250	275	275
Alimentação (V/Hz)	230/50	230/50	230/50	230/50	230/50
Frequência rádio (MHz)	433,92	433,92	433,92	433,92	433,92
Consumo (A)	0,80	1,00	1,10	1,25	1,25
Cabo 4 x 0,75 (m)	lg. 5	lg. 5	lg. 5	lg. 5	lg. 5
Tempo de funcionamento contínuo (min.)	4	4	4	4	4
Grau de proteção	IP44	IP44	IP44	IP44	IP44
Capacidade de memória do receptor (nº emissores)	15	15	15	15	15
Peso (Kg)	3,1	3,6	3,6	3,6	3,6
L1 (mm)	503	543	543	543	543

SISTEMAS COMPATÍVEIS

Para a gama completa de sistemas compatíveis ver "Tabela de compatibilidade" na pág. 110

Portal METAHome

Permite controlar dispositivos Z-Wave e motores de rádio Cherubini CRC RX via smartphone e assistentes de voz.

Controlos climáticos WindTec e Mistral

Sensores vento, sol/vento e sensor vento por vibração com ligação via rádio entre motor e automatismos (wireless).

SENSO RX Ø45

específico para screen e cortina enrolável

Fim de curso eletrônico com rádio integrada

Segurança e simplicidade

Simplicidade de programação e manejo; todos os passos são confirmados pelo motor através de pequenas rotações.

Funções específicas

- Função "Supersensibilidade" na detecção de obstáculos ativável a partir do emissor e regulável em três níveis.
- Detecção de obstáculos durante o enrolamento com regulação da sensibilidade em três níveis.
- Controlo de torque para impedir o fechamento de toldos de cassete.
- Possibilidade de memorizar uma posição intermédia.
- Possibilidade de programação no emissor e no inversor.

Ligação opcional

Acionamento com cabos.

Ligação via rádio com os controlos climáticos WindTec e Rugiada.



MOTOR COM RÁDIO INTEGRADA

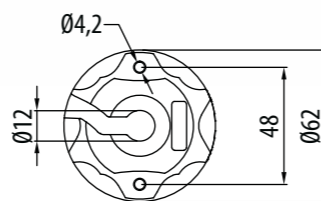
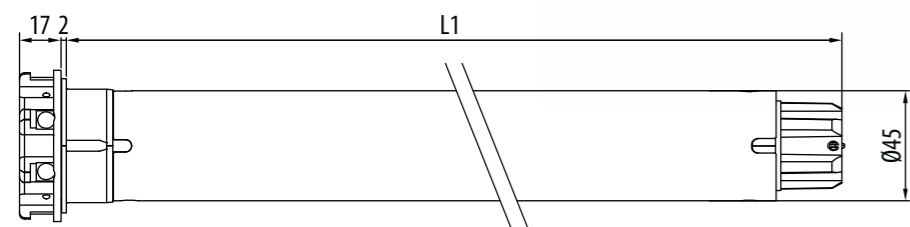

SENSO RX Ø45

CARACTERÍSTICAS PRINCIPAIS

CARACTERÍSTICAS TÉCNICAS

Potência do Motor (Nm)				
Velocidade (Rpm)				
Potência (W)				
Alimentação (V/Hz)				
Frequência rádio (MHz)				
Consumo (A)				
Cabo 4 x 0,75 (m)				
Tempo de funcionamento contínuo (min.)				
Grau de proteção				
Capacidade de memória do receptor (nº emissores)				
Peso (Kg)				
L1 (mm)				

APLICAÇÃO



TECNOLOGIA



Código	Cabeça	Potência motor	Velocidade
CEA45101700*	Resina	10 Nm	17 rpm
CEA45151700*	Resina	15 Nm	17 rpm
CEA45251700*	Resina	25 Nm	17 rpm
CEA45073000	Resina	7 Nm	30 rpm
CEA45153000	Resina	15 Nm	30 rpm

*Disponível apenas a pedido. Contacte-nos para mais informações sobre prazos de entrega e encomenda mínima.

Certificações disponíveis no site cherubini.pt

	10/17	15/17	25/17	7/30	15/30
Potência do Motor (Nm)	10	15	25	7	15
Velocidade (Rpm)	17	17	17	30	30
Potência (W)	135	170	225	170	225
Alimentação (V/Hz)	230/50	230/50	230/50	230/50	230/50
Frequência rádio (MHz)	433,92	433,92	433,92	433,92	433,92
Consumo (A)	0,60	0,80	1,00	0,80	1,00
Cabo 4 x 0,75 (m)	lg. 5	lg. 5	lg. 5	lg. 5	lg. 5
Tempo de funcionamento contínuo (min.)	4	4	4	4	4
Grau de proteção	IP44	IP44	IP44	IP44	IP44
Capacidade de memória do receptor (nº emissores)	15	15	15	15	15
Peso (Kg)	2,4	2,5	3,2	2,5	3,2
L1 (mm)	488	503	543	503	543

SISTEMAS COMPATÍVEIS

Para a gama completa de sistemas compatíveis ver "Tabela de compatibilidade" na pág. 110



Emissores Cherubini

Emissores monocal, multicanal e de parede.



Portal METAHome

Permite controlar dispositivos Z-Wave e motores de rádio Cherubini CRC RX via smartphone e assistentes de voz.



Controlos climáticos WindTec e Mistral

Sensores vento, sol/vento e sensor vento por vibração com ligação via rádio entre motor e automatismos (wireless).

REBIS ZRX Ø45

motor de rádio duplo para cortinas e telas técnicas

Interruptor de limite eletrônico com rádio duplo Cherubini CRC RX e Z-Wave integrados.

Associado ao portal, o motor pode ser controlado por assistentes de voz (Google Home e Amazon Alexa), bem como por emissores rádio CRC RX, comutadores e aplicações online.

Retorno total de informação

O motor mantém o seu estado alinhado para qualquer tipo de comando recebido: via cabo via botão de pressão ou interruptor, via rádio CRC RX via emissor, via rede Z-Wave, via assistente de voz, tablet ou smartphone.

Funcionalidade

Graças ao rádio duplo, o motor oferece as mesmas vantagens e facilidade de programação que a gama Cherubini, além de uma integração perfeita nos sistemas de automatização de edifícios residenciais Z-Wave.

Segurança e simplicidade

Simplicidade de programação e manejo; todos os passos são confirmados pelo motor através de pequenas rotações.

Funções específicas

- Ajuste de interruptores de fim de curso por emissor.
- Supersensibilidade na detecção de obstáculos ativável a partir do emissor e regulável em 3 níveis, ideal para estores de rolo enrolável e mosquiteiras.
- Controlo de torque para impedir o fechamento de toldos de cassete.
- Possibilidade de memorizar uma posição intermédia.
- Possibilidade de programação no emissor e no inversor.

Ligação opcional

Acionamento com cabos.

Ligação via rádio com os controlos climáticos WindTec e Rugiada.

MOTOR COM RÁDIO INTEGRADA



CASTANHO - FASE
BRANCO - ACIONAMENTO COM CABOS
AZUL - NEUTRO
AMARELO - VERDE ⊕

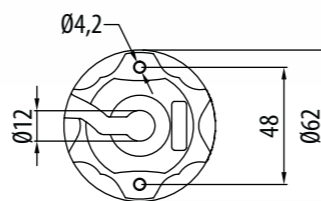
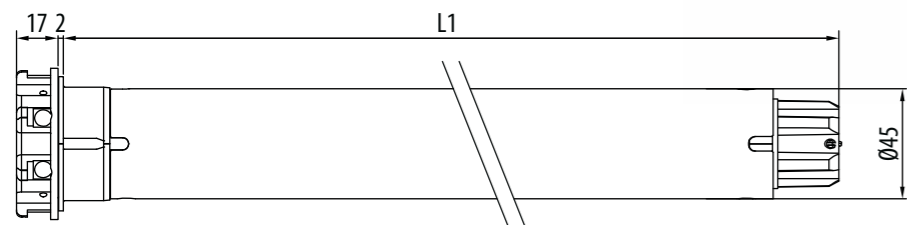

REBIS ZRX Ø45

CARACTERÍSTICAS PRINCIPAIS

CARACTERÍSTICAS TÉCNICAS

Potência do Motor (Nm)	10	15	25
Velocidade (Rpm)	17	17	17
Potência (W)	135	170	225
Alimentação (V/Hz)	230/50	230/50	230/50
Frequência rádio (MHz)	433,92	433,92	433,92
Consumo (A)	0,60	0,80	1,00
Cabo 4 x 0,75 (m)	lg. 5	lg. 5	lg. 5
Tempo de funcionamento contínuo (min.)	4	4	4
Grau de proteção	IP44	IP44	IP44
Capacidade de memória do receptor (nº emissores)	15	15	15
Peso (Kg)	2,4	2,5	3,2
L1 (mm)	488	503	543

APLICAÇÃO



TECNOLOGIA



Código	Cabeça	Potência motor	Velocidade
CZA45101700	Resina	10 Nm	17 rpm
CZA45151700	Resina	15 Nm	17 rpm
CZA45251700	Resina	25 Nm	17 rpm

Certificações disponíveis no site cherubini.pt

10/17	15/17	25/17
10	15	25
17	17	17
135	170	225
230/50	230/50	230/50
433,92	433,92	433,92
0,60	0,80	1,00
lg. 5	lg. 5	lg. 5
4	4	4
IP44	IP44	IP44
15	15	15
2,4	2,5	3,2
488	503	543

SISTEMAS COMPATÍVEIS

Para a gama completa de sistemas compatíveis ver "Tabela de compatibilidade" na pág. 110



Emissores Cherubini

Emissores monocanal, multicanal e de parede.



Portal METAHome

Permite controlar dispositivos Z-Wave e motores de rádio Cherubini CRC RX via smartphone e assistentes de voz.



Controlos climáticos WindTec

Sensores vento, sol/vento e sensor vento por vibração com ligação via rádio entre motor e automatismos (wireless).

GARDA Ø58



Fim de curso mecânico

Regulação fiável e intuitiva dos fins de curso.

Robustez e segurança

Perno redutor em estrela de grande diâmetro, o qual dota o motor de uma grande fiabilidade.

Fixação sem suportes

Graças à cabeça metálica, o motor pode ser fixado diretamente aos suportes da proteção solar.



MOTOR COM CABOS

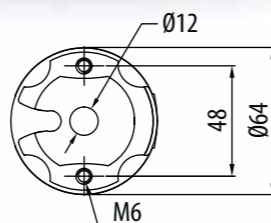
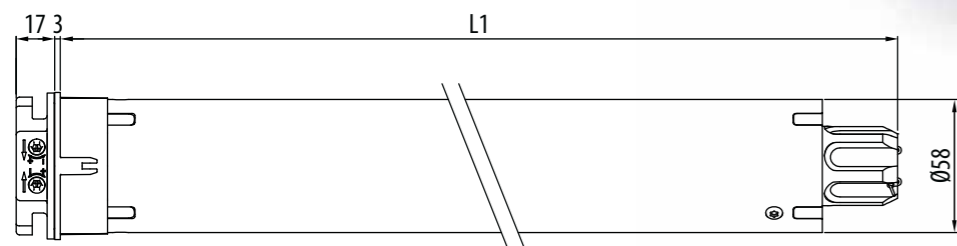

GARDA Ø58

CARACTERÍSTICAS PRINCIPAIS

APLICAÇÃO



TECNOLOGIA



Código	Cabeça	Potência motor	Velocidade
CME58061700	Zamak	65 Nm	17 rpm
CME58081700	Zamak	85 Nm	17 rpm
CME58101100	Zamak	100 Nm	11 rpm
CME58121100	Zamak	120 Nm	11 rpm
CME58027500	Zamak	20 Nm	75 rpm
CME58043200	Zamak	40 Nm	32 rpm

Certificações disponíveis no site cherubini.pt

CARACTERÍSTICAS TÉCNICAS

	65/17	85/17	100/11	120/11	20/75	40/32
Potência do Motor (Nm)	65	85	100	120	20	40
Velocidade (Rpm)	17	17	11	11	75	32
Voltas fim de curso*	25	25	25	25	37	37
Potência (W)	330	375	360	415	415	360
Alimentação (V/Hz)	230/50	230/50	230/50	230/50	230/50	230/50
Consumo (A)	1,50	1,70	1,60	1,90	1,90	1,60
Cabo** 4 x 0,75 (m)	lg. 2,5	lg. 2,5	lg. 2,5	lg. 2,5	lg. 2,5	lg. 2,5
Tempo de funcionamento contínuo (min.)	4	4	4	4	4	4
Grau de proteção	IP44	IP44	IP44	IP44	IP44	IP44
Peso (Kg)	5,7	5,7	5,7	5,7	5,7	5,7
L1 (mm)	646	646	646	646	646	646

* Disponível com 37 voltas fim de curso, sob encomenda.
** Possibilidade de cabo com ficha Hirschmann STAS3.

SISTEMAS COMPATÍVEIS

Para a gama completa de sistemas compatíveis ver "Tabela de compatibilidade" na pág. 110



Receptores rádio para toldo

Com estes receptores é possível acionar os motores mecânicos no modo automático.



Receptores rádio para persiana

Receptores rádio de pequenas dimensões. Compatível com os emissores Cherubini.

OCEAN Ø58



Fim de curso mecânico

Regulação fiável e intuitiva dos fins de curso.
Duplo acesso aos parafusos de regulação.

Robustez e segurança

Perno redutor em estrela de grande diâmetro, o qual dota o motor de uma grande fiabilidade.

Fixação sem suportes

Graças à cabeça metálica, o motor pode ser fixado diretamente aos suportes da proteção solar.

Manobra de emergência compacta

As dimensões reduzidas permitem a sua instalação em espaços reduzidos.
A relação de redução é 1:55.



MOTOR COM MANOBRAS DE EMERGÊNCIA



CASTANHO - ROTAÇÃO R1
PRETO - ROTAÇÃO R2
AZUL - NEUTRO
AMARELO - VERDE ⊕

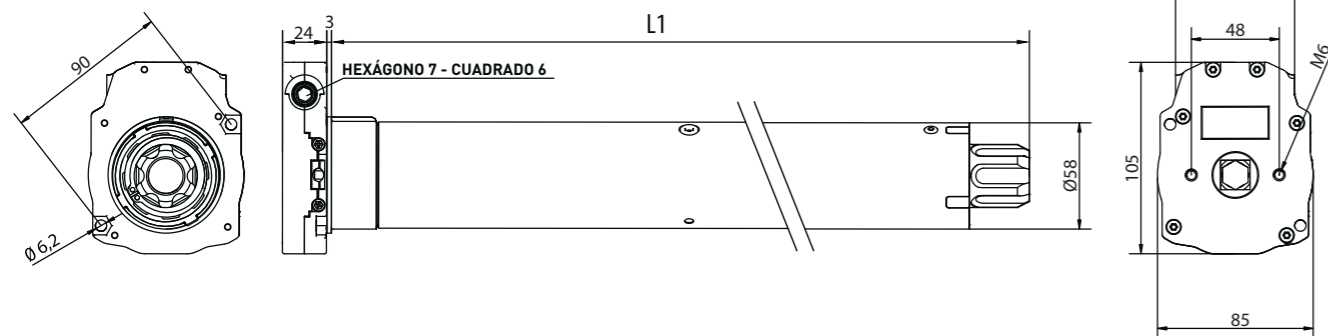

OCEAN Ø58

CARACTERÍSTICAS PRINCIPAIS

CARACTERÍSTICAS TÉCNICAS

Potência do Motor (Nm)
Velocidade (Rpm)
Voltas fim de curso
Potência (W)
Alimentação (V/Hz)
Consumo (A)
Cabo* 4 x 0,75 (m)
Tempo de funcionamento contínuo (min.)
Grau de proteção
Peso (Kg)
L1 (mm)

APLICAÇÃO



TECNOLOGIA



Código	Cabeça	Potência motor	Velocidade
CMS58061700	Zamak	65 Nm	17 rpm
CMS58081700	Zamak	85 Nm	17 rpm
CMS58101100	Zamak	100 Nm	11 rpm
CMS58121100	Zamak	120 Nm	11 rpm
CMS58027500	Zamak	20 Nm	75 rpm

Certificações disponíveis no site cherubini.pt

65/17	85/17	100/11	120/11	20/75
65	85	100	120	20
17	17	11	11	75
29	29	29	29	29
330	375	360	415	415
230/50	230/50	230/50	230/50	230/50
1,50	1,70	1,60	1,90	1,90
lg. 2,5	lg. 2,5	lg. 2,5	lg. 2,5	lg. 2,5
4	4	4	4	4
IP44	IP44	IP44	IP44	IP44
7,0	7,0	7,0	7,0	7,0
703	703	703	703	703

* Possibilidade de cabo com ficha Hirschmann STAS3.

ACESSÓRIOS PARA MANOBRAS MANUAIS

Para a gama completa ver "Acessórios para operação manual" na pág. 162



Manivela articulada
com gancho L 150 cm
Ref. 7463 150G 2101



Manivela aço lacada
lg. 150 cm
Ref. 9100 150L CH02



Haste com cavilha hexágono
7 x 86 mm
Ref. 6010 7008 CH16

SISTEMAS COMPATÍVEIS

Para a gama completa de sistemas compatíveis ver "Tabela de compatibilidade" na pág. 110

O MOTOR COM MANOBRAS DE EMERGÊNCIA AUTOMATIZADO

Ocean em combinação com os receptores TDS Compact e Compact Roll além de se tornar em um motor rádio, adquire novas funções.

Após uma utilização eventual com a manobra de emergência não é necessário nenhum procedimento de reprogramação.



OCEAN + TDS Compact

- Detecção de obstáculos durante o enrolamento.
- Possibilidade de regular a força de fechamento em três níveis.
- Primeira posição intermédia programável no emissor.
- Segunda posição intermédia programável no emissor e acionada no sensor luz da WindTec Lux.



OCEAN + Compact ROLL

- Detecção de obstáculos quer na subida quer na descida, com possibilidade de regular a sensibilidade em três níveis.
- Duas posições intermédias programáveis e manejáveis no emissor.

WAVE WIRE

Ø58

plug&play para proteção solar

Fim de curso eletrônico com acionamento com cabos e encoder.

FÁCIL DE INSTALAR, FÁCIL DE PROGRAMAR!

- Nos toldos tipo 'cofre' permite a regulação automática do fim de curso de fechamento.
- Para os outros tipos de toldo a regulação de ambos os fins de curso é efetuada a partir do inversor com sequências simples.
- Regulação dos fins de curso através do inversor, não é necessário aceder à cabeça do motor para realizar a regulação.
- NÃO PRECISA DE UM INVERSOR ESPECÍFICO!

Funções específicas

- Possibilidade de ligação em paralelo.



MOTOR COM CABOS

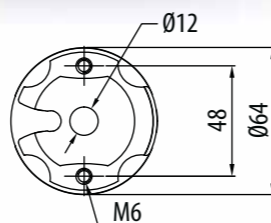
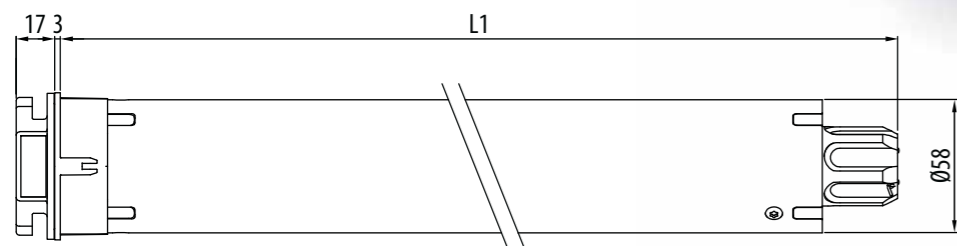

WAVE WIRE

Ø58

APLICAÇÃO



CARACTERÍSTICAS PRINCIPAIS

Código	Cabeça	Potência motor	Velocidade
CEW58061700	Zamak	65 Nm	17 rpm
CEW58081700	Zamak	85 Nm	17 rpm
CEW58121100	Zamak	120 Nm	11 rpm

Certificações disponíveis no site cherubini.pt

CARACTERÍSTICAS TÉCNICAS

	65/17	85/17	120/11
Potência do Motor (Nm)	65	85	120
Velocidade (Rpm)	17	17	11
Potência (W)	330	375	415
Alimentação (V/Hz)	230/50	230/50	230/50
Consumo (A)	1,50	1,70	1,90
Cabo 4 x 0,75 (m)	lg. 2,5	lg. 2,5	lg. 2,5
Tempo de funcionamento contínuo (min.)	4	4	4
Grau de proteção	IP44	IP44	IP44
Peso (Kg)	6,0	6,0	6,0
L1 (mm)	646	646	646



Receptor rádio TDS Gold

Com este receptor é possível acionar os motores mecânicos de forma automática.



Blue Bus

Permite o acionamento e a centralização de vários motores.

SISTEMAS COMPATÍVEIS

Para a gama completa de sistemas compatíveis ver "Tabela de compatibilidade" na pág. 110

TRONIC RX Ø58

segurança e conforto

Fim de curso eletrônico com rádio integrada

Regulação simples e intuitiva dos fins de curso no emissor.

A tecnologia 'encoder' garante absoluta precisão e fiabilidade na manutenção das posições de fins de curso.

Segurança e simplicidade

Sistema de codificação de alta segurança Rolling Code.

Simplicidade de programação e manejo; todos os passos são confirmados pelo motor através de pequenas rotações.

Funções específicas

- Regulação dos fins de curso manual e semiautomática.
- Proteção anti-gelo e deteção de obstáculos tanto na subida como na descida com regulação da sensibilidade em três níveis.
- Possibilidade de memorizar uma posição intermédia.
- Possibilidade de programação no emissor e no inversor.

Ligação opcional

Acionamento com cabos.

MOTOR COM RÁDIO INTEGRADA

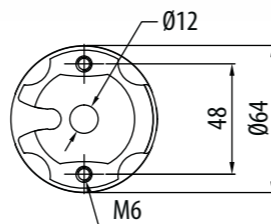
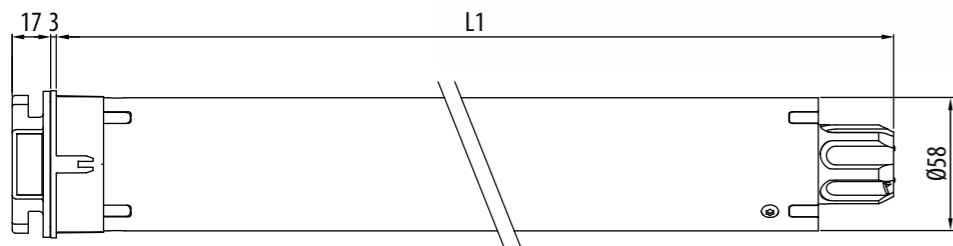

TRONIC RX Ø58

CARACTERÍSTICAS PRINCIPAIS

CARACTERÍSTICAS TÉCNICAS

Potência do Motor (Nm)	65	85	100	120
Velocidade (Rpm)	17	17	11	11
Potência (W)	330	375	360	415
Alimentação (V/Hz)	230/50	230/50	230/50	230/50
Frequência rádio (MHz)	433,92	433,92	433,92	433,92
Consumo (A)	1,50	1,70	1,60	1,90
Cabo 4 x 0,75 (m)	lg. 2,5	lg. 2,5	lg. 2,5	lg. 2,5
Tempo de funcionamento contínuo (min.)	4	4	4	4
Grau de proteção	IP44	IP44	IP44	IP44
Capacidade de memória do receptor (nº emissores)	15	15	15	15
Peso (Kg)	6,0	6,0	6,0	6,0
L1 (mm)	646	646	646	646

APLICAÇÃO



TECNOLOGIA



Código	Cabeça	Potência motor	Velocidade
CER58061700	Zamak	65 Nm	17 rpm
CER58081700	Zamak	85 Nm	17 rpm
CER58101100	Zamak	100 Nm	11 rpm
CER58121100	Zamak	120 Nm	11 rpm

Certificações disponíveis no site cherubini.pt

	65/17	85/17	100/11	120/11
Potência do Motor (Nm)	65	85	100	120
Velocidade (Rpm)	17	17	11	11
Potência (W)	330	375	360	415
Alimentação (V/Hz)	230/50	230/50	230/50	230/50
Frequência rádio (MHz)	433,92	433,92	433,92	433,92
Consumo (A)	1,50	1,70	1,60	1,90
Cabo 4 x 0,75 (m)	lg. 2,5	lg. 2,5	lg. 2,5	lg. 2,5
Tempo de funcionamento contínuo (min.)	4	4	4	4
Grau de proteção	IP44	IP44	IP44	IP44
Capacidade de memória do receptor (nº emissores)	15	15	15	15
Peso (Kg)	6,0	6,0	6,0	6,0
L1 (mm)	646	646	646	646



Emissores Cherubini

Emissores monocal, multicanal e de parede.



Portal METAHome

Permite controlar dispositivos Z-Wave e motores de rádio Cherubini CRC RX via smartphone e assistentes de voz.



Controlos climáticos WindTec

Sensores vento, sol/vento e sensor vento por vibração com ligação via rádio entre motor e automatismos (wireless).

SISTEMAS COMPATÍVEIS

Para a gama completa de sistemas compatíveis ver "Tabela de compatibilidade" na pág. 110

CLIMA PLUS RX

Ø58



para todos os tipos de persianas orientáveis,
quer por gravidade, quer por engate ao basculante

Fim de curso eletrônico com rádio integrada

Possibilidade de programação no emissor e no inversor.

Compatível com a maior parte dos sistemas domóticos presentes no mercado.

Programação do basculamento

As 5 opções de basculamento programáveis permitem acionar todos os tipos de persianas com lâminas orientáveis presentes no mercado, ou para sistemas de basculamento por gravidade, ou para sistemas de basculamento por engate ao basculante.

Funções específicas

- Regulação dos fins de curso manual e semiautomática.
- Proteção anti-gelo e deteção de obstáculos tanto na subida como na descida com regulação da sensibilidade em três níveis.
- Possibilidade de memorizar uma posição intermédia.

Ligação opcional

Acionamento com cabos.

MOTOR COM RÁDIO INTEGRADA



CASTANHO - FASE
BRANCO - AÇIONAMENTO COM CABOS
AZUL - NEUTRO
AMARELO - VERDE ⊕

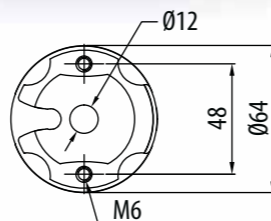
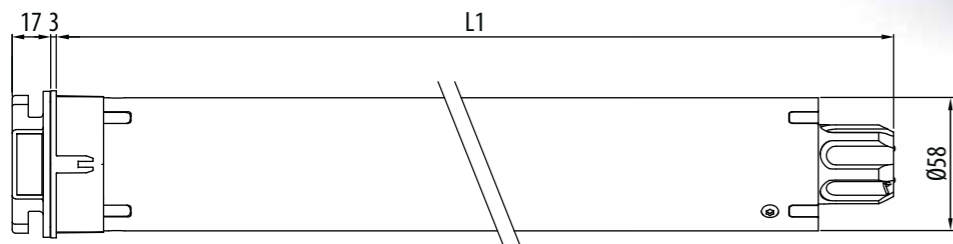

CLIMA PLUS RX Ø58

CARACTERÍSTICAS PRINCIPAIS

CARACTERÍSTICAS TÉCNICAS

Potência do Motor (Nm)	65	85	100	120
Velocidade (Rpm)	12	12	11	11
Potência (W)	330	330	360	415
Alimentação (V/Hz)	230/50	230/50	230/50	230/50
Frequência rádio (MHz)	433,92	433,92	433,92	433,92
Consumo (A)	1,50	1,50	1,60	1,90
Cabo 4 x 0,75 (m)	lg. 2,5	lg. 2,5	lg. 2,5	lg. 2,5
Tempo de funcionamento contínuo (min.)	4	4	4	4
Grau de proteção	IP44	IP44	IP44	IP44
Capacidade de memória do receptor (nº emissores)	15	15	15	15
Peso (Kg)	6,0	6,0	6,0	6,0
L1 (mm)	646	646	646	646

APLICAÇÃO



TECNOLOGIA



Código	Cabeça	Potência motor	Velocidade
CED58061200	Zamak	65 Nm	12 rpm
CED58081200	Zamak	85 Nm	12 rpm
CED58101100	Zamak	100 Nm	11 rpm
CED58121100	Zamak	120 Nm	11 rpm

Certificações disponíveis no site cherubini.pt

	65/12	85/12	100/11	120/11
Potência do Motor (Nm)	65	85	100	120
Velocidade (Rpm)	12	12	11	11
Potência (W)	330	330	360	415
Alimentação (V/Hz)	230/50	230/50	230/50	230/50
Frequência rádio (MHz)	433,92	433,92	433,92	433,92
Consumo (A)	1,50	1,50	1,60	1,90
Cabo 4 x 0,75 (m)	lg. 2,5	lg. 2,5	lg. 2,5	lg. 2,5
Tempo de funcionamento contínuo (min.)	4	4	4	4
Grau de proteção	IP44	IP44	IP44	IP44
Capacidade de memória do receptor (nº emissores)	15	15	15	15
Peso (Kg)	6,0	6,0	6,0	6,0
L1 (mm)	646	646	646	646



Emissores Cherubini

Emissores monocanal, multicanal e de parede.



Emissor Domótico

Permite adaptar os motores via rádio ao sistema domótico da habitação.

SISTEMAS COMPATÍVEIS

Para a gama completa de sistemas compatíveis ver "Tabela de compatibilidade" na pág. 110

WAVE RX

Ø58

o motor para todos os tipos de toldos



Fim de curso eletrônico com rádio integrada

Fixação sem suportes

Graças à cabeça metálica, o motor pode ser fixado diretamente aos suportes da proteção solar.

Regulação da força de fechamento

A possibilidade de regulação da força de fecho garante o fecho perfeito nos toldos de «cofre» evitando sobrepor o tecido a uma tração excessiva.

Funções específicas

- Detecção de obstáculos durante o enrolamento com regulação da sensibilidade em três níveis.
- Controlo de torque para impedir o fechamento de toldos de cassete.
- Possibilidade de memorizar uma posição intermédia.
- Possibilidade de programação no emissor e no inversor.

Ligação opcional

Acionamento com cabos.

Ligação via rádio com os controlos climáticos WindTec, Mistral e Rugiada.



FUNÇÕES PARA PÉRGULAS E VARANDAS

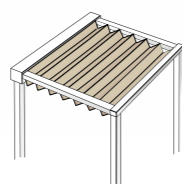

Pérgula

Nas pérgulas com ondas o motor para automaticamente quando atinge a posição de extensão máxima: para memorizar o fim de curso basta continuar a sequência correspondente no emissor. A partir deste momento o motor cada vez que chega a posição de fim de curso de abertura, para e mantém a lona sempre em tensão.

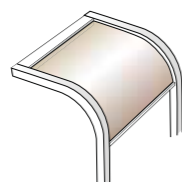

Varanda

Nas pérgulas é possível ativar a função de Autotensado automático da lona, isto é, quando alcança a posição máxima de abertura a lona efetua um retrocesso automático programável, que tensiona a lona.

MOTOR COM RÁDIO INTEGRADA



CASTANHO - FASE
BRANCO - AÇIONAMENTO COM CABOS
AZUL - NEUTRO
AMARELO - VERDE ⊕

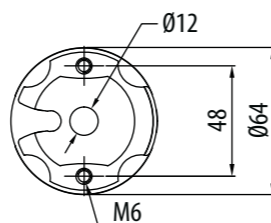
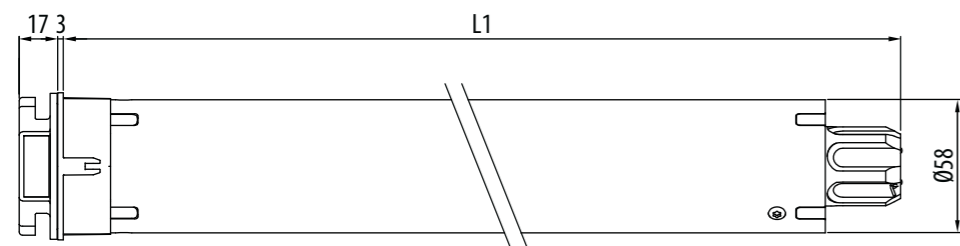

WAVE RX

Ø58

CARACTERÍSTICAS PRINCIPAIS

APLICAÇÃO



TECNOLOGIA



Código	Cabeça	Potência motor	Velocidade
CET58061700	Zamak	65 Nm	17 rpm
CET58081700	Zamak	85 Nm	17 rpm
CET58101100	Zamak	100 Nm	11 rpm
CET58121100	Zamak	120 Nm	11 rpm
CET58027500	Zamak	20 Nm	75 rpm
CET58043200	Zamak	40 Nm	32 rpm

Certificações disponíveis no site cherubini.pt

CARACTERÍSTICAS TÉCNICAS

Potência do Motor (Nm)	65	85	100	120	20	40
Velocidade (Rpm)	17	17	11	11	75	32
Potência (W)	330	375	360	415	415	360
Alimentação (V/Hz)	230/50	230/50	230/50	230/50	230/50	230/50
Frequência rádio (MHz)	433,92	433,92	433,92	433,92	433,92	433,92
Consumo (A)	1,50	1,70	1,60	1,90	1,90	1,60
Cabo 4 x 0,75 (m)	lg. 4,5	lg. 4,5	lg. 4,5	lg. 4,5	lg. 4,5	lg. 4,5
Tempo de funcionamento contínuo (min.)	4	4	4	4	4	4
Grau de proteção	IP44	IP44	IP44	IP44	IP44	IP44
Capacidade de memória do receptor (nº emissores)	15	15	15	15	15	15
Peso (Kg)	6,0	6,0	6,0	6,0	6,0	6,0
L1 (mm)	646	646	646	646	646	646

65/17	85/17	100/11	120/11	20/75	40/32
65	85	100	120	20	40
17	17	11	11	75	32
330	375	360	415	415	360
230/50	230/50	230/50	230/50	230/50	230/50
433,92	433,92	433,92	433,92	433,92	433,92
1,50	1,70	1,60	1,90	1,90	1,60
lg. 4,5	lg. 4,5	lg. 4,5	lg. 4,5	lg. 4,5	lg. 4,5
4	4	4	4	4	4
IP44	IP44	IP44	IP44	IP44	IP44
15	15	15	15	15	15
6,0	6,0	6,0	6,0	6,0	6,0
646	646	646	646	646	646



Portal METAHome

Permite controlar dispositivos Z-Wave e motores de rádio Cherubini CRC RX via smartphone e assistentes de voz.



Controlos climáticos WindTec e Mistral

Sensores vento, sol/vento e sensor vento por vibração com ligação via rádio entre motor e automatismos (wireless).

SISTEMAS COMPATÍVEIS

Para a gama completa de sistemas compatíveis ver "Tabela de compatibilidade" na pág. 110

WAVE LOCK RX

Ø58

o motor para toldos com engate automático



Fim de curso eletrônico com rádio integrada

Wave Lock RX adapta-se com extrema flexibilidade a todos os toldos, horizontais ou verticais, equipados com engate automático.

A programação eletrônica do curso de engate e da força de tração garante um funcionamento constante ao longo do tempo.

Fixação sem suportes

Graças à cabeça metálica, o motor pode ser fixado diretamente aos suportes da proteção solar.

Funções específicas

- Sistema de auto engate inferior e saída automática do toldo vertical.
- Possibilidade de memorizar o engate e desengate automáticos do toldo mesmo numa posição intermédia.
- Detecção de obstáculos durante o enrolamento com regulação da sensibilidade em três níveis.
- Controlo de torque para impedir o fechamento de toldos de cassete.
- Possibilidade de programação no emissor e no inversor.

Ligação opcional

Acionamento com cabos.

Ligação via rádio com os controlos climáticos WindTec, Mistral e Rugiada.

MOTOR COM RÁDIO INTEGRADA

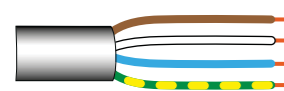

CASTANHO - FASE
BRANCO - ACIONAMENTO COM CABOS
AZUL - NEUTRO
AMARELO - VERDE ⊕

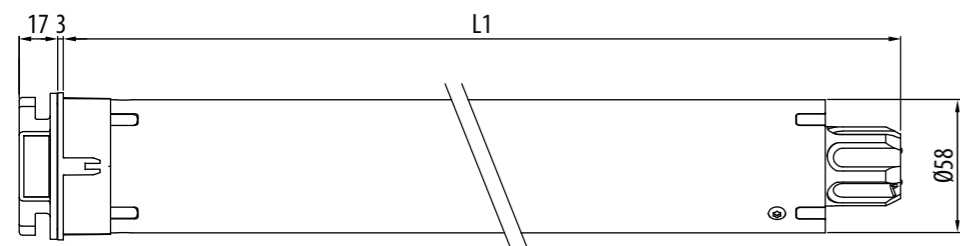

TOLDOS COM ENGATE E TENSIONAMENTO AUTOMÁTICO

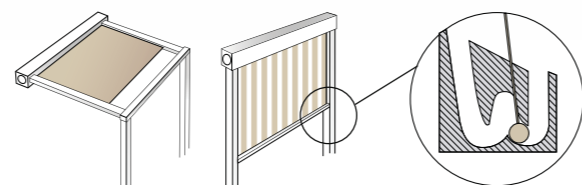

SISTEMA DE ENGATE/DEENGATE

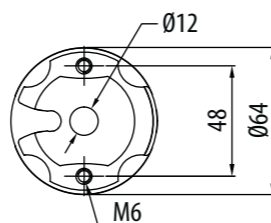

WAVE LOCK RX Ø58

APLICAÇÃO



TECNOLOGIA



CARACTERÍSTICAS PRINCIPAIS

Código	Cabeça	Potência motor	Velocidade
CET58081725	Zamak	85 Nm	17 rpm
CET58101125	Zamak	100 Nm	11 rpm
CET58121125	Zamak	120 Nm	11 rpm

Certificações disponíveis no site cherubini.pt

CARACTERÍSTICAS TÉCNICAS

	85/17	100/11	120/11
Potência do Motor (Nm)	85	100	120
Velocidade (Rpm)	17	11	11
Potência (W)	375	360	415
Alimentação (V/Hz)	230/50	230/50	230/50
Frequência rádio (MHz)	433,92	433,92	433,92
Consumo (A)	1,70	1,60	1,90
Cabo 4 x 0,75 (m)	lg. 4,5	lg. 4,5	lg. 4,5
Tempo de funcionamento contínuo (min.)	4	4	4
Grau de proteção	IP44	IP44	IP44
Capacidade de memória do receptor (nº emissores)	15	15	15
Peso (Kg)	6,0	6,0	6,0
L1 (mm)	646	646	646

	85/17	100/11	120/11
Potência do Motor (Nm)	85	100	120
Velocidade (Rpm)	17	11	11
Potência (W)	375	360	415
Alimentação (V/Hz)	230/50	230/50	230/50
Frequência rádio (MHz)	433,92	433,92	433,92
Consumo (A)	1,70	1,60	1,90
Cabo 4 x 0,75 (m)	lg. 4,5	lg. 4,5	lg. 4,5
Tempo de funcionamento contínuo (min.)	4	4	4
Grau de proteção	IP44	IP44	IP44
Capacidade de memória do receptor (nº emissores)	15	15	15
Peso (Kg)	6,0	6,0	6,0
L1 (mm)	646	646	646

SISTEMAS COMPATÍVEIS

Para a gama completa de sistemas compatíveis ver "Tabela de compatibilidade" na pág. 110

Portal METAHome









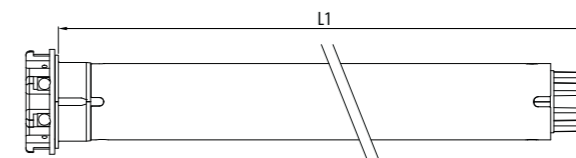
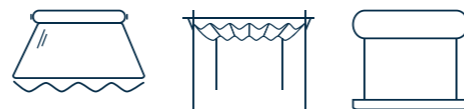

Permite controlar dispositivos Z-Wave e motores de rádio Cherubini CRC RX via smartphone e assistentes de voz.

Controlos climáticos WindTec e Mistral

Sensores vento, sol/vento e sensor vento por vibração com ligação via rádio entre motor e automatismos (wireless).

MOTORES RÁPIDOS



		Potência motor/ Velocidade	Código	Potência motor	Velocidade	Peso (Kg)	L1 (mm)	Ver detalhes:			
Plug&Play		PLUG&PLAY PLUS Ø35 Fim de curso eletrônico acionamento com cabos	5/30	CEQ35053000	5 Nm	30 rpm	1,7	547	Pág. 38		
Roll		ROLL Ø35 Fim de curso mecânico	3/30	CMP35033000	3 Nm	30 rpm	1,6	460	Pág. 36		
			5/30	CMP35053000	5 Nm	30 rpm	1,6	460	Pág. 36		
		ROLL Ø45 Fim de curso mecânico	7/30	CMP45073000	7 Nm	30 rpm	2,5	546	Pág. 46		
			15/30	CMP45153000	15 Nm	30 rpm	3,0	546	Pág. 46		
Senso Wire		SENSO WIRE Ø35 Fim de curso eletrônico acionamento com cabos	5/30	CEG35053000	5 Nm	30 rpm	1,7	547	Pág. 40		
				SENSO WIRE Ø45 Fim de curso eletrônico acionamento com cabos	7/30	CEG45073000	7 Nm	30 rpm	2,5	503	Pág. 72
					15/30	CEG45153000	15 Nm	30 rpm	3,2	543	Pág. 72
Senso RX		SENSO RX Ø35 Fim de curso eletrônico com rádio integrada	3/30	CEA35033000	3 Nm	30 rpm	1,7	547	Pág. 44		
			5/30	CEA35053000	5 Nm	30 rpm	1,7	547	Pág. 44		
		SENSO RX Ø45 Fim de curso eletrônico com rádio integrada	7/30	CEA45073000	7 Nm	30 rpm	2,5	503	Pág. 88		
			15/30	CEA45153000	15 Nm	30 rpm	3,2	543	Pág. 88		
Wave RX		WAVE RX Ø58 Fim de curso eletrônico com rádio integrada	20/75	CET58027500	20 Nm	75 rpm	6,0	646	Pág. 102		
			40/32	CET58043200	40 Nm	32 rpm	6,0	646	Pág. 102		
Garda		GARDA Ø58 Fim de curso mecânico	20/75	CME58027500	20 Nm	75 rpm	5,7	646	Pág. 92		
			40/32	CME58043200	40 Nm	32 rpm	5,7	646	Pág. 92		
Ocean		OCEAN Ø58 Fim de curso mecânico com manobra de emergência	20/75	CMS58027500	20 Nm	75 rpm	7,0	703	Pág. 94		

"Para nós, automação doméstica significa criar dispositivos que são fáceis de integrar e gerir; criar sistemas abertos que são fáceis de utilizar tanto para o instalador como para o utilizador final."

*Elpidio Scaroni
Gabinete técnico eletrónico*



AUTOMAÇÃO DOMÉSTICA E COMANDOS À DISTÂNCIA



tabela de compatibilidade	p. 110
acessórios para a domótica	
METAHome	p. 112
MAGO	p. 116
RECEPTOR DOMÓTICO	p. 120
MÓDULOS BUS	p. 122
MÓDULO DE EXPANSÃO	p. 124
EMISSOR DOMÓTICO	p. 125
ISOLADOR DOMÓTICO	p. 125
emissores série GIRO	
GIRO	p. 126
GIRO PLUS	p. 126
GIRO LUX	p. 126
GIRO P-LUX	p. 126
GIRO WALL	p. 130
emissores série POP	
POP	p. 128
POP PLUS	p. 128
POP LUX	p. 128
POP P-LUX	p. 128
emissores série SKIPPER	
SKIPPER POCKET	p. 131
SKIPPER LCD	p. 122
SKIPPER SENSO	p. 134
Emissores série TOUCH	
TOUCH-1L	p. 131
TOUCH-LOCK4	p. 131
controlos climáticos	
WINDTEC	p. 136
WINDTEC LUX	p. 136
WINDTEC SC	p. 136
MISTRAL	p. 138
GOCCIA sensor chuva wired	p. 139
RUGIADA sensor chuva CRC	p. 139
receptores	
TDS COMPACT receptor para toldo com receptor rádio integrado	p. 140
TDS SILVER receptor para toldo	p. 140
TDS GOLD receptor para toldo com receptor rádio integrado	p. 141
TANDEM receptor para toldo com receptor rádio integrado	p. 141
MINI receptor para persiana y toldo com receptor rádio integrado	p. 142
MYROLL Receptor para persiana	p. 142
OPTIME receptor para persiana com receptor rádio integrado	p. 143
COMPACT ROLL receptor para persiana com receptor rádio integrado	p. 143
ORIENS CRC receptor das brisas solares com receptor rádio integrado	p. 144
acessórios elétricos	
INTERRUPTOR HORÁRIO	p. 145
REPETIDOR DE SINAL "CRC"	p. 146
RELÉ DE ACIONAMENTO MÚLTIPLO	p. 146
CABO DE REGLAGEM UNIVERSAL	p. 146
SOLEXA	p. 147

TABELA

compatibilidades automatismos



		A510008 MÓDULO DE EXPANSÃO	A510023 BLUE BUS A510024 BLUE BUS RX	A510025 BLUE BUS TDS A510026 BLUE BUS TDS RX	INTERRUPTOR HORÁRIO A510027 A510029	A510074 TIMER RADIO	A520007 WINDTEC	A520008 WINDTEC LUX	A520012 MISTRAL	A520016 RUGIADA	EMISSORES CHERUBINI	A530058 POCKET 4C A530100 TOUCH-LOCK4	A530065 EMISSOR DOMÓTICO
Fim de curso eletrônico com receptor rádio integrado	ORA ZRX					✓	✓	✓	✓	✓	✓	✓	✓
	OPEN ZRX					✓					✓	✓	✓
	REBIS ZRX					✓	✓	✓	✓	✓	✓	✓	✓
	SENSO RX		✓	✓		✓	✓	✓	✓	✓	✓	✓	✓
	WAVE RX		✓	✓		✓	✓	✓	✓	✓	✓	✓	✓
	WAVE LOCK RX		✓	✓		✓	✓	✓	✓	✓	✓	✓	✓
	TRONIC RX		✓	✓		✓					✓	✓	✓
	CLIMA PLUS RX		✓	✓		✓					✓	✓	✓
	PLUG&PLAY SHORT RX		✓	✓		✓					✓	✓	✓
FIM DE CURSO MECÂNICO COM RECEPTOR RÁDIO INTEGRADO	GARDA RX OCEAN RX		✓	✓		✓	✓	✓	✓	✓	✓	✓	✓
FIM DE CURSO ELETRÔNICO ACIONAMENTO COM CABOS	PLUG&PLAY PLUS		✓	✓	✓								
	PLUG&PLAY SHORT		✓	✓	✓								
	PLUG&PLAY		✓	✓	✓								
	PLUG&PLAY OCEAN EASY		✓	✓	✓								
	PLUG&PLAY SAFE EASY		✓	✓	✓								
	WAVE WIRE		✓	✓	✓								
	SENSO WIRE		✓	✓	✓								
FIM DE CURSO MECÂNICO	GARDA	✓	✓	✓	✓								
	ROLL	✓	✓	✓	✓								
	MICRO	✓	✓	✓	✓								
FIM DE CURSO MECÂNICO COM MANOBRA DE EMERGÊNCIA	OCEAN	✓	✓	✓	✓								

para compatibilidades complementares ver tabela em baixo

Os seguintes motores, em parceria com os receptores indicados, apresentam compatibilidades complementares com os automatismos indicados:			A520007 WINDTEC	A520008 WINDTEC LUX	A520010 WINDTEC SC	A520012 MISTRAL	A520017 GOCCIA	A520016 RUGIADA	A510074 TIMER RADIO	EMISSORES CHERUBINI	A530058 SKIPPER POCKET 4C	A530065 EMISSOR DOMÓTICO	A530100 TOUCH-LOCK4	
FIM DE CURSO ELETRÔNICO ACIONAMENTO COM CABOS	+	A510024 BUS RX			✓				✓	✓		✓		
		A510025 BUS TDS			✓		✓							
		A510026 BUS TDS RX	✓	✓	✓	✓	✓	✓	✓	✓		✓		
		A510021 TDS SILVER (só com WAVE WIRE, SENSO WIRE)			✓									
		A510030 TANDEM (só com WAVE WIRE)	✓	✓	✓	✓		✓			✓		✓	
FIM DE CURSO MECÂNICO	+	A510024 BUS RX							✓	✓		✓		
		A510025 BUS TDS			✓		✓							
		A510026 BUS TDS RX	✓	✓	✓	✓	✓	✓	✓	✓		✓		
		A510020 TDS GOLD	✓	✓	✓	✓		✓	✓	✓		✓		
		A510021 TDS SILVER			✓									
FIM DE CURSO MECÂNICO COM MANOBRA DE EMERGÊNCIA	+	A510038 TDS COMPACT	✓	✓		✓		✓	✓	✓	✓	✓	✓	
		A510036 MINI*	✓	✓		✓		✓	✓	✓	✓	✓	✓	
		A510037 COMPACT ROLL						✓	✓	✓	✓	✓	✓	
		A510039 OPTIME*						✓	✓	✓	✓	✓	✓	
		A510062 MYROLL						✓	✓	✓	✓	✓	✓	
		✓	✓	✓	✓		✓	✓	✓	✓	✓	✓		

*Exceto GARDA Ø58 e OCEAN Ø58

**Exceto OCEAN Ø45 e Ø58

METAHome

Ligação e abertura para controlo inteligente



UM CONJUNTO DE FUNCIONALIDADES PARA A CASA INTELIGENTE, CONFIGURÁVEL E MODULAR DE ACORDO COM TODAS AS NECESSIDADES.

O portal METAHome permite integrar tanto dispositivos RX Rádio Z-Wave como Rádio Cherubini CRC num único sistema, oferecendo um conjunto de funcionalidades domésticas inteligentes que é configurável e modular para cada necessidade. Com METAHome pode controlar uma vasta gama de dispositivos da Onda Z, tanto da Cherubini como dos principais fabricantes. METAHome permite-lhe otimizar a gestão de um edifício através de uma aplicação, criando cenários e automatizações para:

- Persiana
- Toldos e screens
- Smartlock
- Aquecimento
- Refrigeração
- Iluminação
- Áudio e vídeo
- Smart device

Disponível para os sistemas operativos móveis iOS e Android.

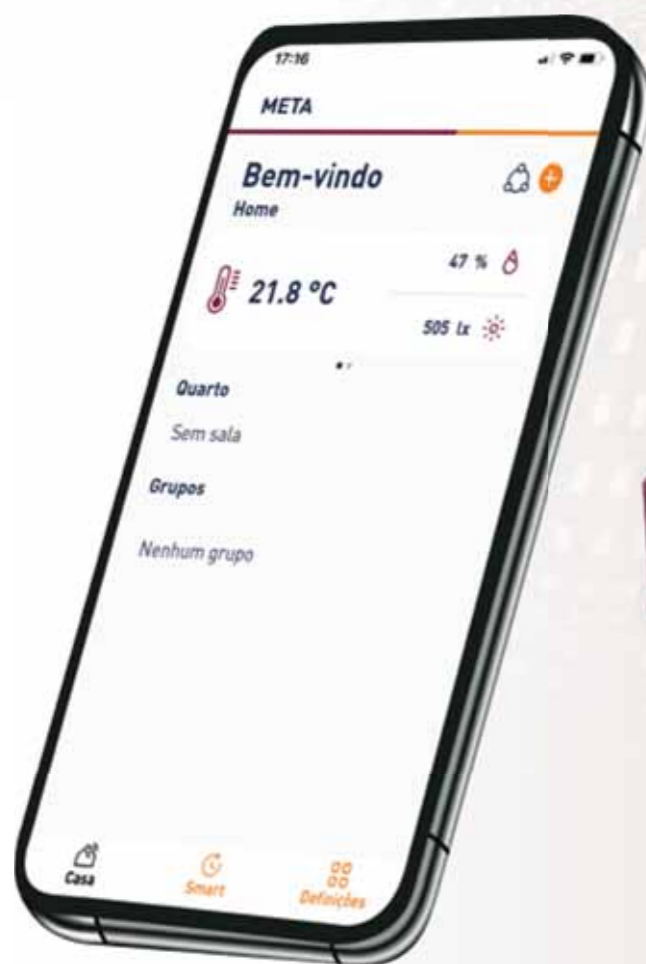

METAHome é compatível com os assistentes de voz Google Home e Alexa. Através dos módulos Cherubini ou dos principais fabricantes de Ondas Z, é possível gerir as funções de um edifício para otimizar a Automação de Edifícios Domésticos, otimizando o consumo de energia e o conforto habitacional.

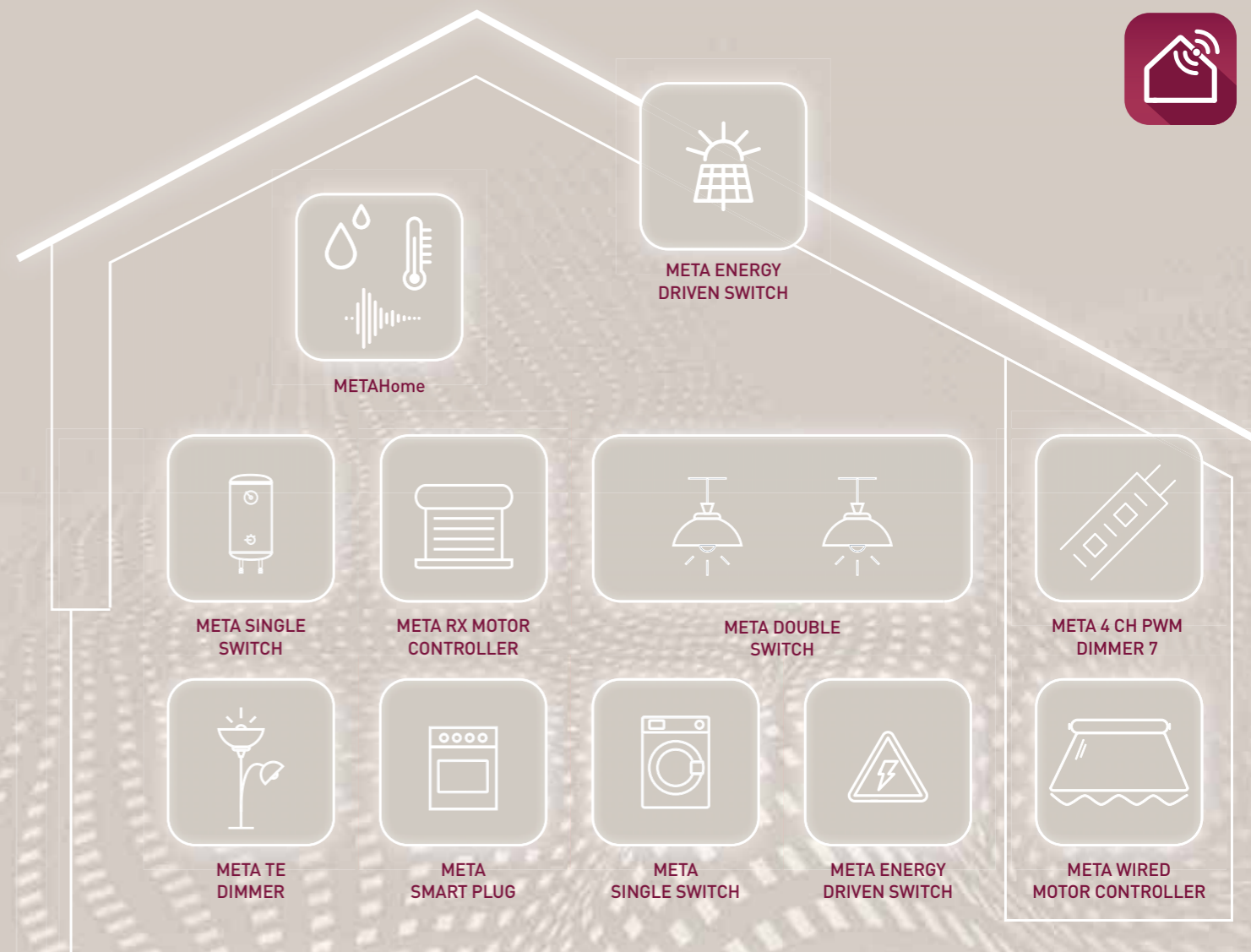

METAHome GATEWAY

Gateway com App dedicada para a gestão de uma rede de dispositivos, tanto através do protocolo RX da Rádio Cherubini CRC como da Onda Z, também remotamente. Disponível em três cores: cinza quente, azul e bordô.



VERSÕES

Código	Modelo	Cor
A510075	METAHome Gateway	Warm Gray
A510076	METAHome Gateway	Burgundy
A510077	METAHome Gateway	Blue

CARACTERÍSTICAS

	METAHome Gateway
Alimentação	5 V DC
Temperatura de trabalho	-10 +40 °C
Protocolos de rádio	Z-Wave, WiFi, RF 433,92
Distância máxima	100 m aberto 40 m fechado
Dimensões	105x105x23 mm
Grau de proteção	IP20

META

Um novo sistema,
múltiplos benefícios

- Dimensão ultra-pequena: os módulos mais pequenos do mundo
- Instalação mais fácil graças à tecnologia SmartStart
- Raio de transmissão mais longo: +100 metros
- Módulos mais potentes
- Consumos reduzidos e maior eficiência energética
- Longa vida: tecnologia de proteção de contacto Zero Crossing
- Segurança S2: a comunicação entre os dispositivos é protegida por padrões de criptografia avançados
- Controlo direto de outros dispositivos associados
- Ativação de cenário
- Ligar/desligar com ambos os interruptores e botões
- Medição de consumo altamente precisa
- Reações personalizadas aos alarmes



A510078

META WIRED MOTOR CONTROLLER 7

- Atuador para motores com conexão padrão
- Funciona com todos os tipos de motores
 - Controla persianas, cortinas e telas
 - Possibilidade de memorizar o engate e desengate automáticos do toldo mesmo numa posição intermédia.
 - Sistema de auto-calibração
 - Extrema precisão no reconhecimento da posição



A510079

META RX MOTOR CONTROLLER 7

- Atuador para motores CHERUBINI RX (fio branco)
- Controla persianas, cortinas e telas
 - Possibilidade de memorizar o engate e desengate automáticos do toldo mesmo numa posição intermédia.
 - Extrema precisão no reconhecimento da posição



A510080

META TE DIMMER 7

- Dimmer com saída de 230 V
- Controla a intensidade luminosa de todos os tipos de luz ajustáveis, incluindo LED e lâmpadas economizadoras de energia
 - Opção de controlo ON/OFF em luzes e cargas não ajustáveis
 - Funciona tanto com botões de pressão como comutadores
 - Sem oscilação de brilho sob cargas baixas



A510081

META 4 CH PWM DIMMER 7

- Atuador de iluminação de 4 canais 12/24 V dc
- Ele controla a intensidade da luz nos 4 canais de forma independente
 - Funciona com lâmpadas e tiras LED e lâmpadas de halógenas

	Alimentação	carga máxima	Consumo em Stand-by
A510078 META WIRED MOTOR CONTROLLER 7	110-230 V ac 50/60 Hz	5 A	< 230 mW
A510079 META RX MOTOR CONTROLLER 7	110-230 V ac 50/60 Hz	5 A	< 230 mW
A510080 META TE DIMMER 7	110-230 V ac 50/60 Hz	1 A- resistiva	< 1 W
A510081 META 4 CH PWM DIMMER 7	12-24 V ac	6 A /canal - Max 13 A	< 100 mW
A510082 META DRY CONTACT SWITCH 7	110-230 V ac 50/60 Hz 24 V dc	15 A [carga resistiva]	< 260 mW
A510083 META DOUBLE SWITCH-L 7	110-230 V ac 50/60 Hz 24 V dc	2 x 8 A [carga resistiva]	< 260 mW
A510084 META DOUBLE SWITCH-N 7	110-230 V ac 50/60 Hz 24 V dc	2 x 8 A [carga resistiva]	< 260 mW
A510085 META SINGLE SWITCH 7	110-230 V ac 50/60 Hz 24 V dc	15 A [carga resistiva]	< 260 mW
A510086 META ENERGY DRIVEN SWITCH-C 7	230 V ac 50/60 Hz	12,5 A	< 260 mW
A510068 META SMART PLUG	230 V ac 50/60 Hz	12 A	< 0,4 W



A510082

META DRY CONTACT SWITCH 7

- Relé de canal único com contato limpo
- Ligar / desligar equipamentos com fonte de alimentação independente, como válvulas de gás e sistemas de irrigação
 - Gestão cronometrada na inicialização e desligamento



A510083
A510084

META DOUBLE SWITCH 7

META DOUBLE SWITCH-L 7
META DOUBLE SWITCH-N 7

- Atuador com duas saídas independentes de 230 V para luzes e pequenos eletrodomésticos
- Disponível em duas versões: controlado por sinal de fase L (A510083) e neutro N (A510084)
 - Canais configuráveis de forma independente
 - Múltiplas opções de configuração
 - Controlo de tempo ligado/desligado para ambos os canais independentemente



A510085

META SINGLE SWITCH 7

- Controla o consumo de energia e previne falhas elétricas
- Medição de potência, energia, tensão, corrente e fator de potência
 - Se a energia consumida exceder o limite estabelecido, a carga é desconectada.
 - Controlo de cargas pesadas



A510086

META ENERGY DRIVEN SWITCH-C 7

- Controla o consumo de energia e previne falhas elétricas
- Versão 10 kW > para toda a casa
 - Controla tanto a energia consumida como a produzida
 - Medição de potência, energia, tensão, corrente e fator de potência
 - Personalização do controlo de carga de acordo com a energia medida
 - Controlo de cargas pesadas



A510068

META SMART PLUG

- Tomada controlada para eletrodomésticos e equipamentos até 12 A
- LED multicolor para feedback da operação
 - Detecção de sobretensão e sobrecorrente
 - Proteção contra sobrecarga
 - Integra o contador de energia e potência

CARACTERÍSTICAS

Protocolo de rádio	Z-Wave série 700
Distância máxima em espaço aberto	100 m
Distância máxima dentro de casa	40 m
Temperatura de funcionamento	-10 °C +40 °C
Dimensões	37x37x17 mm
Dimensões META SMART PLUG	64x44x44 mm
Grau de proteção	IP20

MAGO

O sistema Bluetooth® para persianas de enrolar



APP MAGO PARA CONTROLO DE PERSIANAS, CORTINAS E TELA

MAGO é o sistema Bluetooth® para gerir o movimento de todos os sistemas de proteção solar da casa via smartphone.

A instalação é simples: o MAGO pode ser instalado tanto em edifícios novos como em renovações, como um sistema normal com motores controlados por fios.

É o utilizador final, após descarregar a aplicação para o seu smartphone, que configura o sistema de forma independente, sem a intervenção do instalador.

Com o sistema MAGO pode:

- **Utilize** o seu smartphone como controlo remoto.
- **Programação** não só do movimento dos estores e persianas, mas também do acendimento das luzes e aparelhos, em total autonomia e sem assistência técnica.
- **Personalizar** a aplicação, criando grupos, cenários e ambientes, para melhor responder a todas as necessidades.
- **Aumentar** a gama de controlo da instalação através da comunicação entre dispositivos MAGO ligados.

Disponível para os sistemas operativos móveis iOS e Android.



MAGO

O sistema Bluetooth® para persianas de enrolar



SISTEMA DE CONTROLO MAGO

A App reconhece os objetos ligados ao sistema e faz o controlo.

MAGO Interruptor e MAGO Posto de comutação:

Movimento de persianas, persianas com lâminas orientáveis, screen, venezianas e toldos.

Através dos acessórios MAGO específicos, ligação e desligação de:

- Iluminação e regulação dimmer LED
- Caldeira
- Eletrodomésticos
- Ar condicionado



PROGRAMAÇÃO AGENDA

Quer os atuadores individuais, quer os cenários, podem ser acionados diretamente, ou através da programação da agenda na App.



FUNÇÕES PROGRAMÁVEIS

O Smartphone é o sistema Domótico da sua casa.

A aplicação no smartphone pode ser personalizada pelo utilizador para combinar objetos individuais em agregações.

Tipos de grupos:

- **Grupos homogêneos de objetos:** persianas, toldos, iluminação.
- **Ambientes:** sala de jantar, cozinha, quarto.
- **Cenários:** é possível criar ambientes através do acionamento programado dos objetos. Os cenários podem ser ativados automaticamente, através da agenda, ou manualmente.

MAGO

O sistema Bluetooth®
para persianas de enrolar



UMA REDE INTELIGENTE PARA A SUA CASA

O sistema MAGO é composto por vários elementos com funções específicas. Cada dispositivo Bluetooth® repete as ordens dos outros atuadores e executa as que lhe são atribuídas.

A510051

MAGO POSTO DE COMUTAÇÃO

Posto de comutação embutido adequado para acionar motores com cablagem standard e não standard. Pode ser usado para persianas, toldos, screen, brisas solares e persianas de lâminas orientáveis. Possibilidade de ligação a um botão externo.



A510048

MAGO ATUADOR

Atuador On/Off indicado para ligação e desligação da iluminação e eletrodomésticos. Possibilidade de ligação a um botão externo.



A510047

MAGO DIMMER

Dispositivo em baixa tensão, aciona 2 saídas de LED a 12 ou 24 V. Possibilidade de ligação a um botão externo.



MAGO

O sistema Bluetooth®
para persianas de enrolar



A510046

MAGO INTERRUPTOR

Botão de parede adequado para acionar motores com cablagem standard. Pode ser usado para persianas, toldos, screen e brisas solares.



DISPOSITIVOS MAGO

Código	Modelo
A510046	MAGO INTERRUPTOR
A510051	MAGO POSTO DE COMUTAÇÃO
A510048	MAGO ATUADOR
A510047	MAGO DIMMER

CARACTERÍSTICAS

	MAGO INTERRUPTOR A510046	MAGO POSTO DE COMUTAÇÃO A510051	MAGO ATUADOR A510048	MAGO DIMMER A510047
Alimentação	110-230V ac	110-230V ac	110-230V ac	12-24V dc
Potência máx motor	500 W	500 W	--	--
Potência máx. carga	--	--	2 x 500 W resistiva	2 x 60 W (12V) 2 x 120 W (24V)
Frequência de transmissão	2,4 GHz	2,4 GHz	2,4 GHz	2,4 GHz
Codificação	Bluetooth® 4	Bluetooth® 4	Bluetooth® 4	Bluetooth® 4
Temperatura de funcionamento	-10 °C +55 °C	-10 °C +55 °C	-10 °C +55 °C	-10 °C +55 °C
Dimensões (mm)	78 x 78 x 28	48,5 x 48,5 x 22	48,5 x 48,5 x 22	48,5 x 48,5 x 22
Peso	62 g	30 g	30 g	30 g
Grau de proteção	IP20	IP20	IP20	IP20

RECEPTORES DOMÓTICO



A510031 POWER ONE



A510032 DUO
A510033 DUO BT



A510042 POWER ONE 2C



A510043 POWER ONE 2M



A510073 DIMMER LED RX

O receptor domótico Power One permite acionar, mediante um emissor da série Cherubini, equipamentos elétricos de baixa e média potência, alimentados com a tensão da rede (como lâmpadas de incandescência, etc.). O receptor Duo BT fornece a mesma funcionalidade, mas com alimentação de 12 ou 24 V. Todos os 3 receptores estão equipados com uma saída de contacto limpo.

Os receptores domóticos Power One 2C e 2M permitem o acionamento de aparelhos elétricos de elevada potência, como lâmpadas halógenas e aquecedores infravermelhos. Adaptados para o acionamento de cargas especiais como fontes de alimentação para LED, tubos fluorescentes e tubos compactos.

O regulador de baixa tensão de LED RX permite o controlo das barras LED através de 2 canais, configurando as 2 saídas com 2 modos diferentes: 1D com uma carga duplicada, ou 2L com 2 cargas independentes.

VERSÕES

Código	Modelo	Funções
A510031	POWER ONE	Equipamentos de média potência
A510032	DUO	Equipamentos de baixa potência
A510033	DUO BT	Instalações domóticas de baixa tensão
A510042	POWER ONE 2C	Aparelhos elétricos de potência elevada - com cabos
A510043	POWER ONE 2M	Aparelhos elétricos de potência elevada - com conectores
A510073	DIMMER LED RX	Controlo de regulação do fluxo luminoso para LEDs

CARACTERÍSTICAS

	A510031 POWER ONE	A510032 DUO	A510033 DUO BT
Alimentação	220 V ac	220 V ac	12/24 V ac/dc
Potência máxima de carga a 220 V ac	1000 W resistiva	2x500 W resistiva	2x500 W
Temperatura de funcionamento	-10 °C +50 °C	-10 °C +50 °C	-10 °C +50 °C
Dimensões	40 x 40 x 20 mm		
Grau de proteção	IP44	IP44	IP44
Frequência rádio	433,92 MHz	433,92 MHz	433,92 MHz

	A510042 POWER ONE 2C A510043 POWER ONE 2M
Alimentação	220 V ac
Potência máxima de carga a 220 V ac	2000W lâmpadas halógenas, aquecedores 500W lâmpadas LED/fluorescentes
Temperatura de funcionamento	-10 °C +50 °C
Dimensões	120 x 35 x 20 mm
Grau de proteção	IP44
Frequência rádio	433,92 MHz

	A510073 DIMMER LED RX
Alimentação	12/24 V ac/dc
Potência máxima	12 V 2x60 W - 24 V 2x120 W
Temperatura de funcionamento	-10 °C +50 °C
Dimensões	48,5 x 48,5 x 22 mm
Grau de proteção	IP20
Frequência rádio	433,92 MHz

POWER ONE A510031

Permite o manejo de uma carga de média potência (iluminação).

- Entrada para acionamento por botão de pressão ou interruptor.
- Saída estável ou temporizada.

- 1- Castanho - Fase
- 2- Azul - Neutro
- 3- Branco - Acionamento cabos (opcional)
- 5- Preto - Saída 1
- 6- Preto - Comum

DUO A510032 DUO BT A510033

Permite o manejo de duas cargas independentes, A530058 ou uma carga desviada a baixa potência (ex: lâmpadas de iluminação).

- Entrada para acionamento por botão de pressão ou interruptor.
- Saída estável ou temporizada.

- 1- Castanho - Fase/Alimentação+
- 2- Azul - Neutro/Alimentação -
- 3- Branco - Acionamento cabos (opcional)
- 4- Verde - Saída 2
- 5- Amarelo - Saída 1
- 6- Vermelho - Comum (opcional)

POWER ONE 2C A510042 POWER ONE 2M A510043

Ideal para o acionamento de aparelhos elétricos de potência elevada com picos de tensão (lâmpadas halógenas, aquecedores infravermelhos).

- Entrada para acionamento por botão de pressão ou interruptor.
- Saídas estáveis ou temporizadas

- LADO ALIMENTAÇÃO
- N - Azul - Neutro
- L1 - Castanho - Fase
- L2 - Branco - Acionamento cabos (opcional)
- PE - Amarelo/Verde - Terra
- LADO CARGA
- N - Azul - Neutro carga
- M1 - Castanho - Fase carga
- PE - Amarelo/Verde - Terra

DIMMER LED RX A510073

Adequado para controlar sistemas de iluminação LED com 2 saídas separadas, configuráveis como 2 canais com uma carga duplicada (1D), ou com 2 cargas independentes (2L).

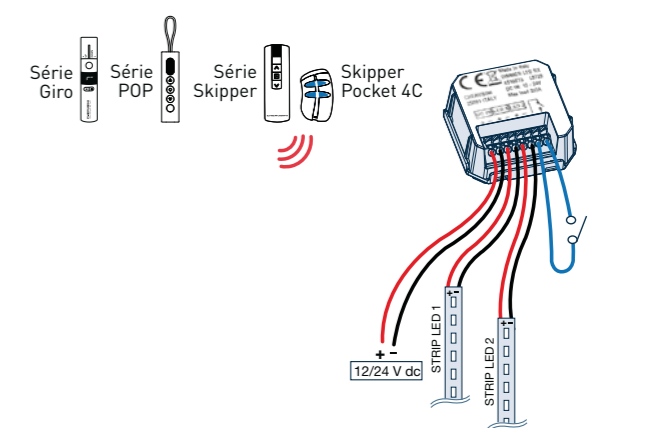
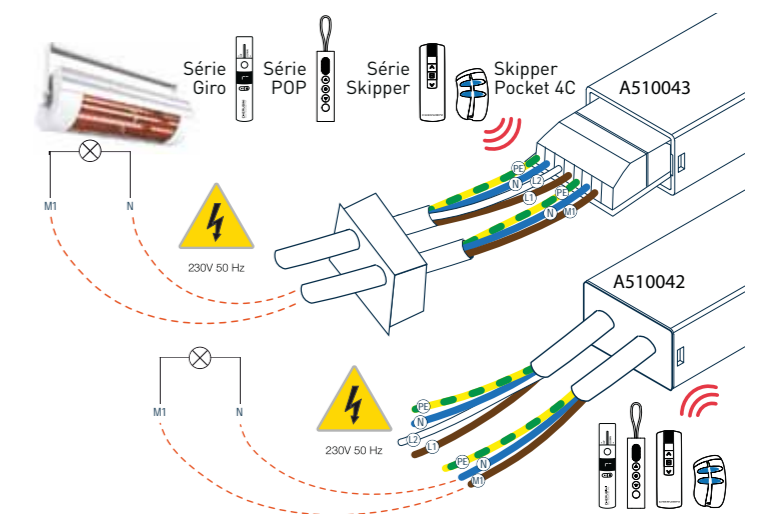
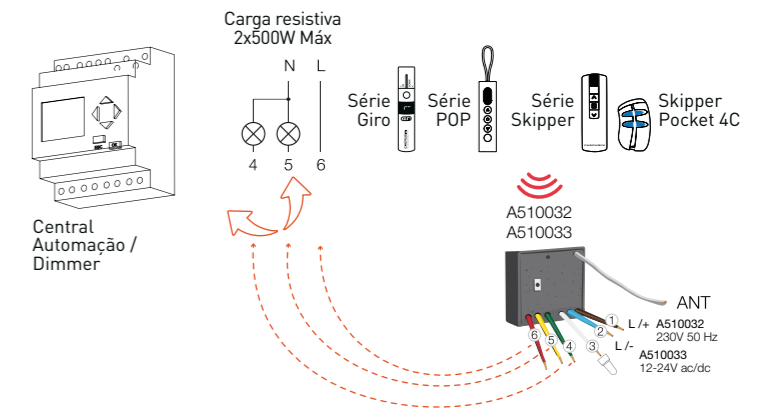
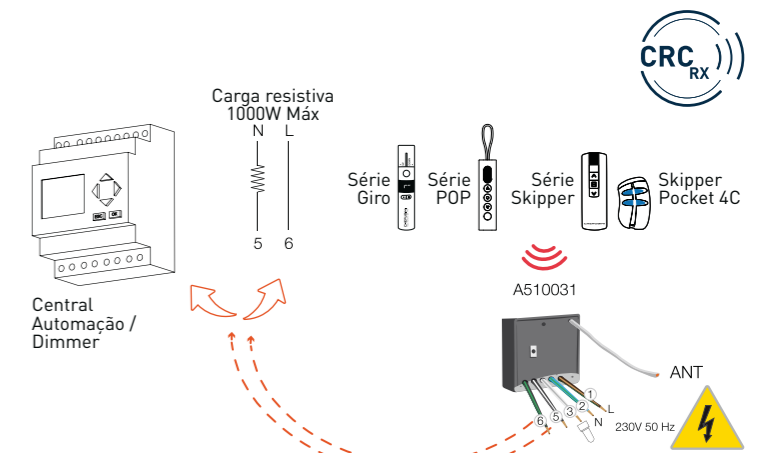

MÓDULOS BUS

Módulos de acionamento centralizado

A510023 BLUE BUS

A510024 BLUE BUS RX

A510025 BLUE BUS TDS

A510026 BLUE BUS TDS RX



Centralização através BUS

Permite o acionamento e a centralização de vários motores. Permite o acionamento individual e geral de uma instalação, através de seriais em baixa tensão, através de uma linha BUS.

Versatilidade

Compatível com toda a série de motores Cherubini, seja mecânico ou eletrónico.

Múltiplas aplicações

Aplicável a sistemas mistos
Blue Bus / Blue Bus RX: persiana standard, persiana orientável, cortina enrolável,...
Blue Bus TDS / Blue Bus TDS RX: toldos, persiana standard, cortina enrolável,...

Múltiplas modalidades de funcionamento

Modalidade paralelo:

Após um sinal centralizado todos os atuadores realizarão o movimento de forma simultânea.

Modalidade sequencial:

Os atuadores respondem de forma sequencial ante um sinal centralizado.

Segurança (BLUE BUS / BLUE BUS RX)

O módulo apresenta uma entrada para elementos de segurança (tipo alarme de incêndios).

Controlos Climáticos (BLUE BUS TDS / BLUE BUS TDS RX)

O módulo é dotado de uma entrada para sensores climáticos Cherubini: anemómetro WindTec SC e sensor chuva Goccia (Blue Bus TDS e Blue Bus TDS RX), anemómetros WindTec e WindTec Lux, sensor vento Mistral e sensor chuva Rugiada (só Blue Bus TDS RX).

Ligação opcional

Possibilidade de conectar um inversor com botão duplo de persiana para o acionamento local e centralizado.

VERSÕES

Código	Modelo	Funções
A510023	BLUE BUS	Módulo Bus
A510024	BLUE BUS RX	Módulo Bus com receptor rádio integrado
A510025	BLUE BUS TDS	Módulo Bus para toldo
A510026	BLUE BUS TDS RX	Módulo Bus para toldo com receptor rádio integrado

CARACTERÍSTICAS

	BLUE BUS BLUE BUS TDS	BLUE BUS RX BLUE BUS TDS RX
Alimentação	110 V - 230 V ac	110 V - 230 V ac
Consumo	2 W	2 W
Potência máx motor	500 W	500 W
Temperatura de funcionamento	-10 °C +55 °C	-10 °C +55 °C
Peso	300 g	300 g
Dimensões	80x80x45 mm	80x80x45 mm
Grau de proteção	IP44	IP44
Frequência rádio	-	433,92 MHz
Codificação	-	Rolling Code
Modulação	-	AM/ASK
Núm. máx de emissores	-	15

ESQUEMA DE INSTALAÇÃO

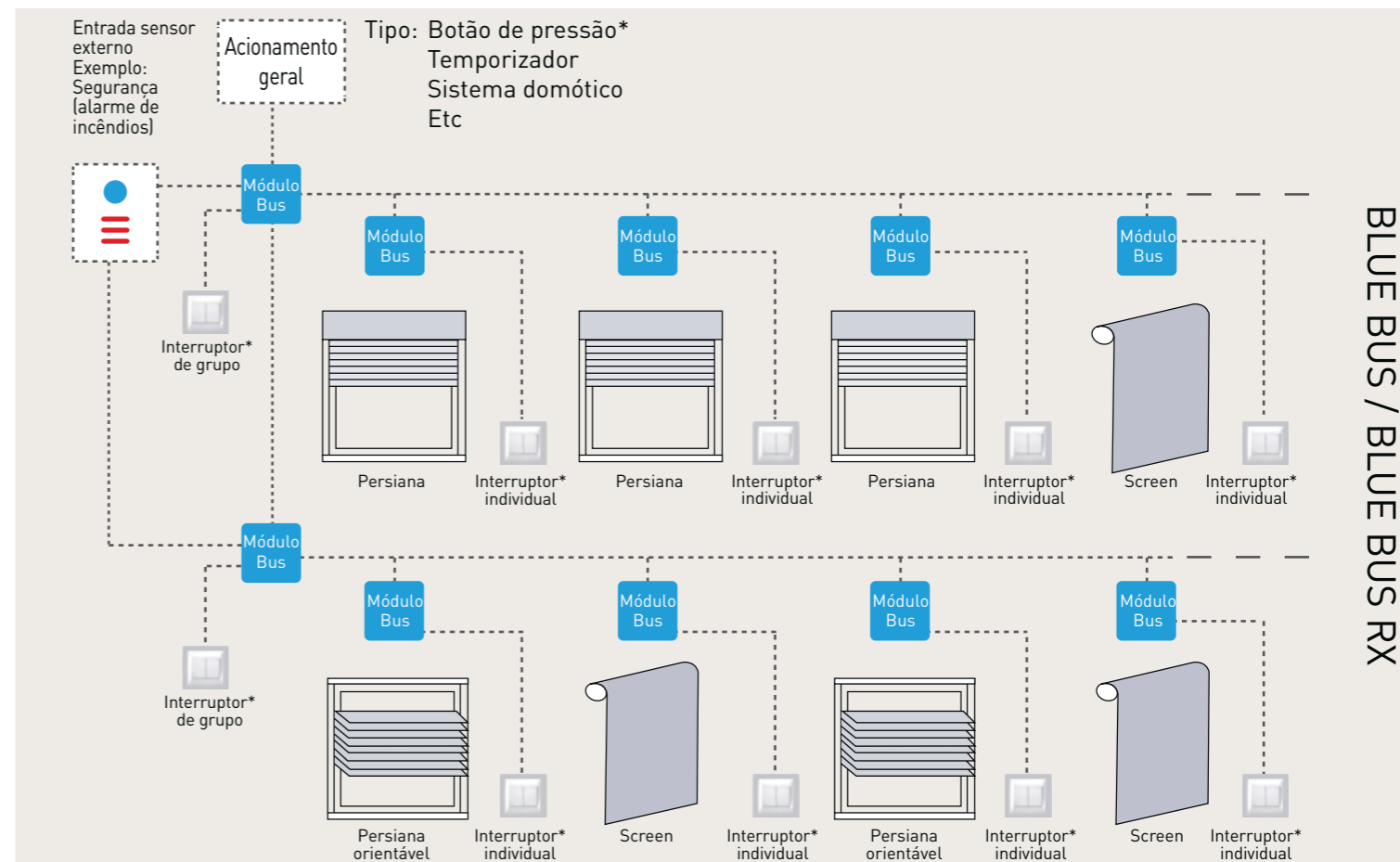

BLUE BUS / BLUE BUS RX

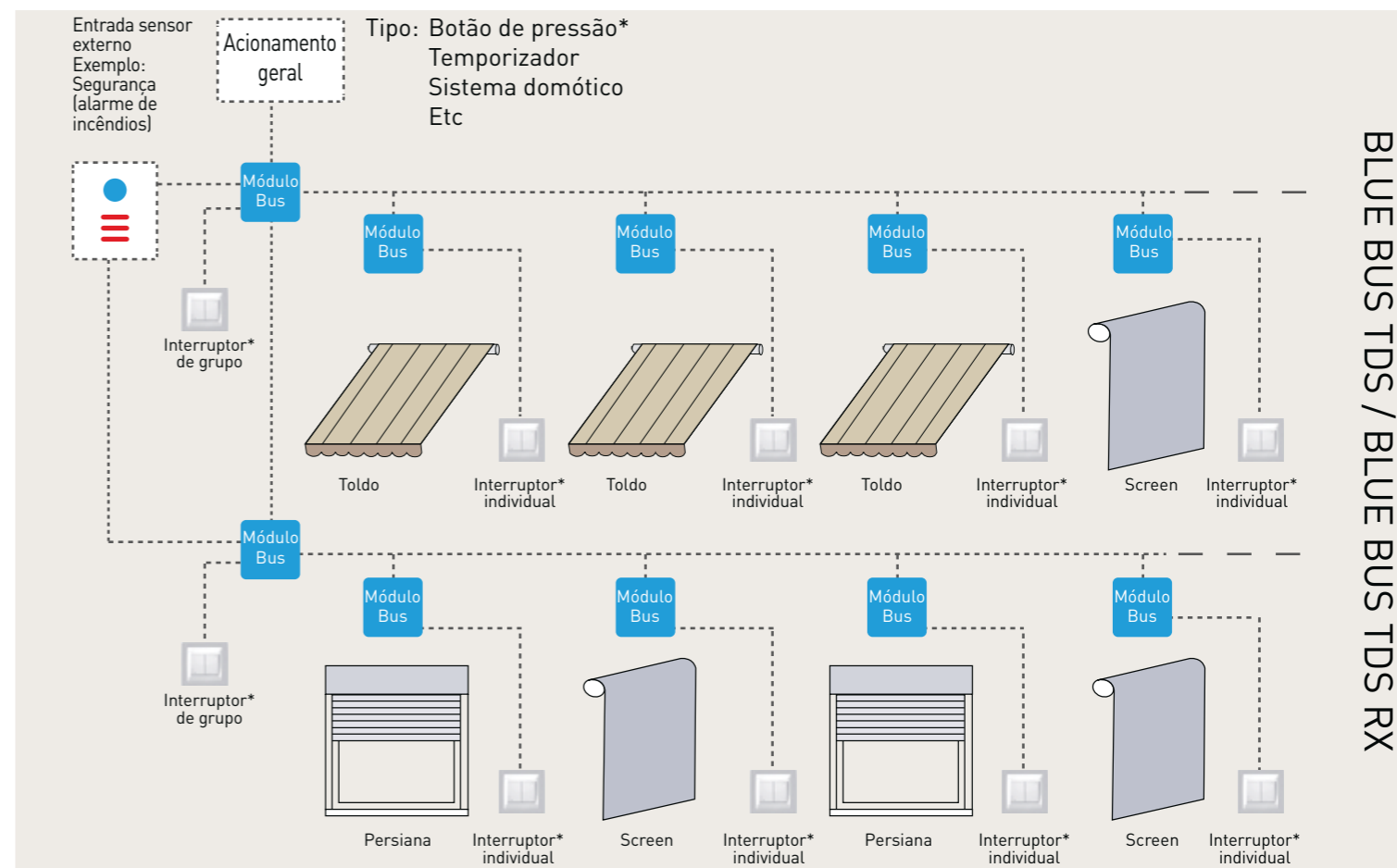

BLUE BUS TDS / BLUE BUS TDS RX

* É preferível utilizar um inversor de contactos instáveis (inversor botão de pressão).

MÓDULO DE EXPANSÃO



A510008

Permite o agrupamento de 2 motores com possibilidade de acionamento individual e geral.
Possibilidade de interligação entre módulos.

EXEMPLO DE CENTRALIZAÇÃO SEQUENCIAL COM MÓDULOS BUS E MÓDULOS DE EXPANSÃO

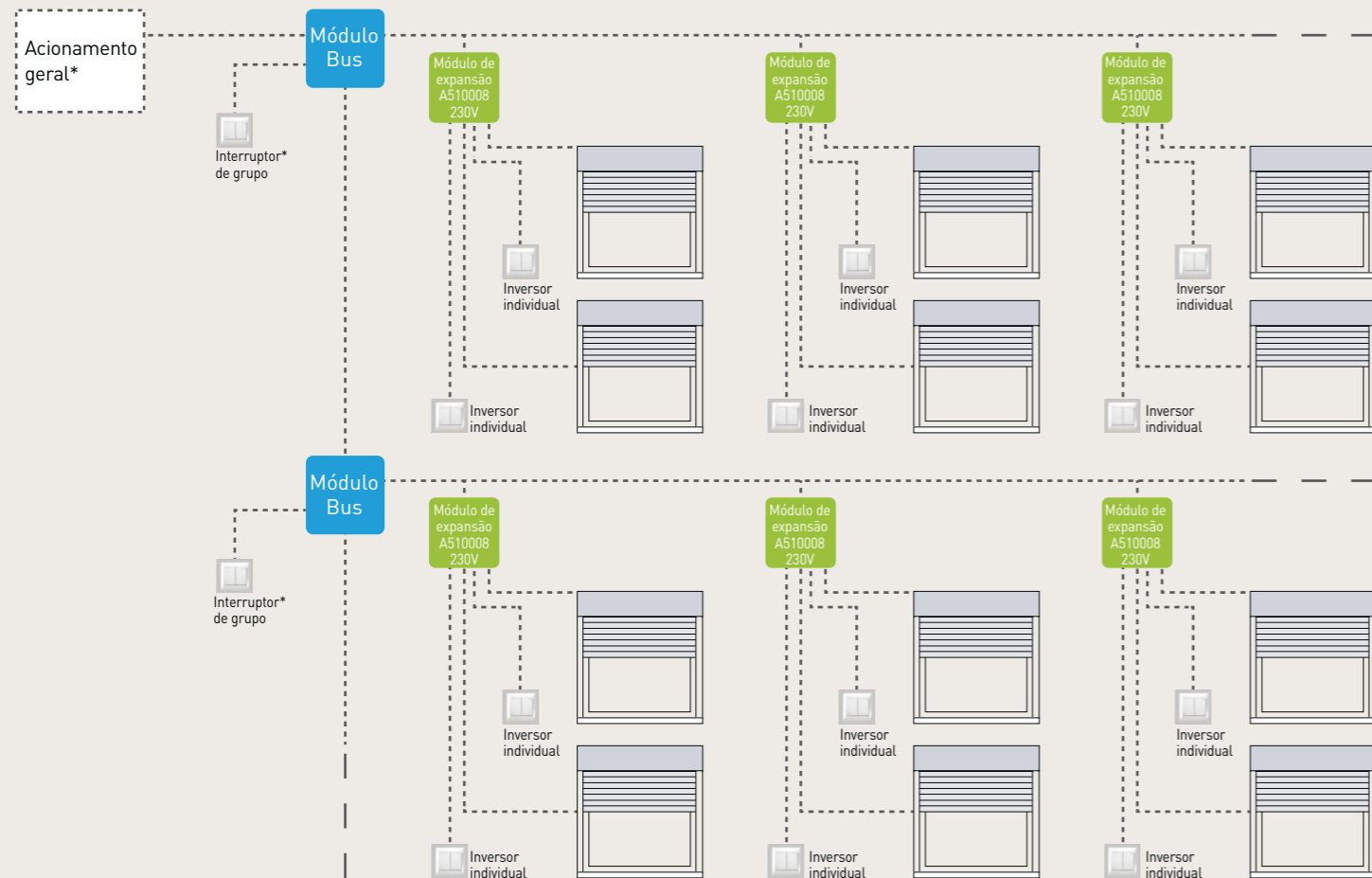

EXEMPLO DE CENTRALIZAÇÃO COM MÓDULOS DE EXPANSÃO

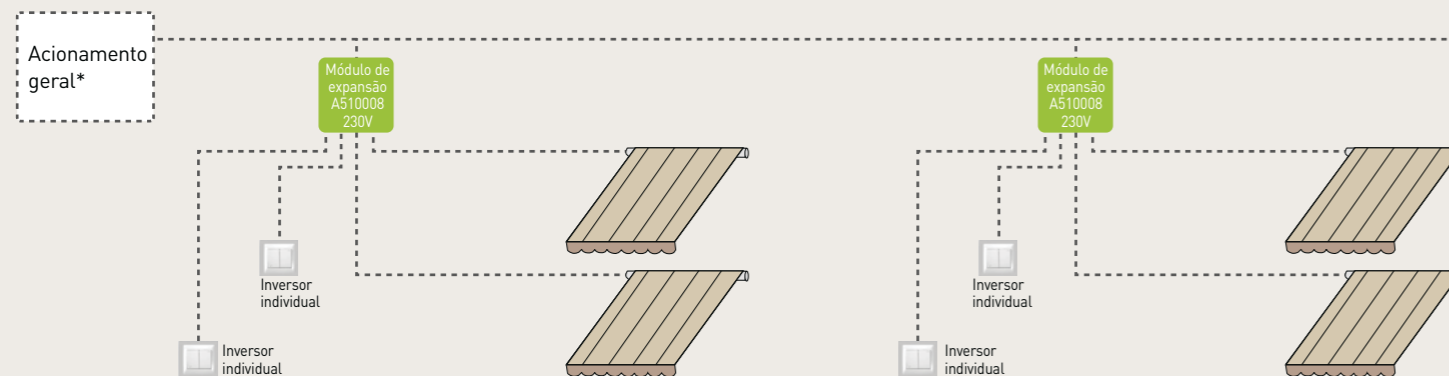

* Para o acionamento general e para o módulo Blue Bus é preferível usar um inversor do tipo instável.

EMISSOR DOMÓTICO



A530065



- Interface domótica que permite adaptar todos os sistemas rádio Cherubini para a domótica habitacional.
- Compatível com todos os sistemas de rádio Cherubini: motores com fio branco (Tronic RX, Wave RX, Senso RX, Clima Plus RX, P&P Short RX, etc...) e receptores de rádio TDS Gold, TDS Compact, OPTime, Compact Roll, Mini, Tandem, MyRoll.

CARACTERÍSTICAS

Alimentação	230 V ac
Consumo	1,5 W
Frequência de transmissão	433,92 MHz
Codificação	Rolling Code
Modulação	AM/ASK
Alcance em espaço aberto	150 m
Temperatura de funcionamento	-10 °C +55 °C
Dimensões (excluindo os cabos)	40x40x20 mm
Peso	80 g

ESQUEMA DE LIGAÇÃO

- CENTRAL DOMÓTICA
- BOTÃO DE PRESSÃO SUBIDA/DESCIDA

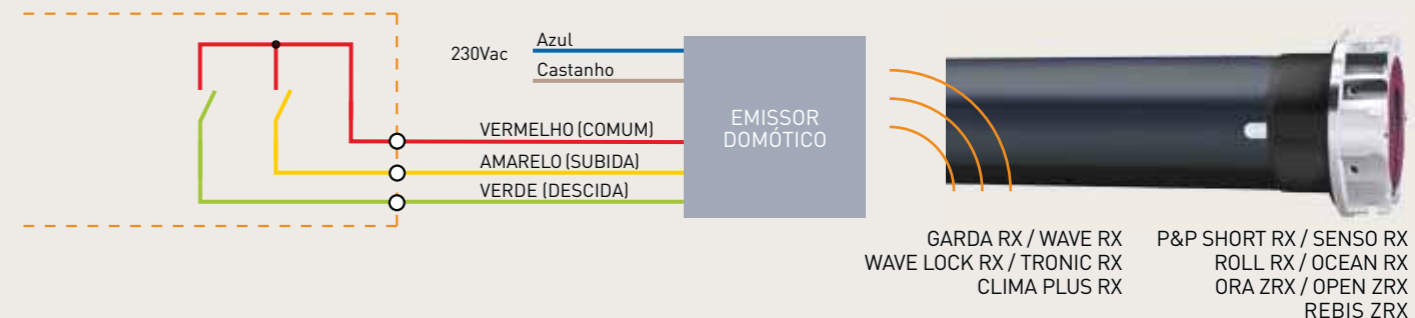

ISOLADOR DOMÓTICO



A510052

Dispositivo de interface de motores Cherubini com fio branco (Tronic RX, Wave RX, Senso RX, Clima Plus RX, P&P Short RX, etc.) com atuadores de automação doméstica de fabricantes terceiros.

- Assegura um isolamento correto na ligação do fio branco.
- Garante o intertravamento mesmo em caso de falha do atuador.
- Também é possível conectar atuadores com contacto ativo.

CARACTERÍSTICAS

Alimentação	230 V ac - 50/60 Hz
Potência máx motor	500 W
Temperatura de funcionamento	-10 °C +55 °C
Dimensões	48,5x48,5x22 mm
Peso	38 g
Grau de proteção	IP20

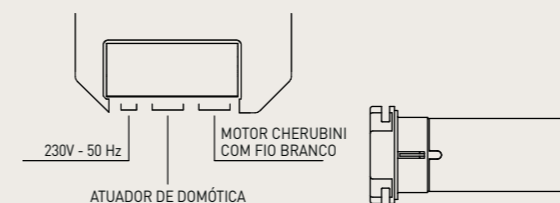

GIRO

Emissores série GIRO



O equilíbrio perfeito entre funcionalidade e design

- O acionamento rotativo permite enviar a ordem de uma forma mais natural com respeito ao resto de acionamentos.
- Longa vida das baterias
- Teclas dedicadas para a programação, protegidas e ocultas junto às pilhas.
- Display branco de alta luminosidade, com indicação do canal e ícones para ativar/desativar a função luz.
- Maior facilidade de regulação dos canais e da função luz, com duas teclas independentes.
- Fechamento automático das funções de programação.

Função Lux

Esta função no emissor permite-nos ativar/desativar a função solar nos motores compatíveis com os controlos climáticos.

Cores:



GIRO



VERSÕES

Código	Modelo	Cor
A530067L	GIRO	Warm Gray
A530071L	GIRO	Blue
A530086L	GIRO	Burgundy
A530069L	GIRO PLUS	Warm Gray
A530073L	GIRO PLUS	Blue
A530088L	GIRO PLUS	Burgundy
A530068L	GIRO LUX	Warm Gray
A530072L	GIRO LUX	Blue
A530087L	GIRO LUX	Burgundy
A530070L	GIRO P-LUX	Warm Gray
A530074L	GIRO P-LUX	Blue
A530089L	GIRO P-LUX	Burgundy

CARACTERÍSTICAS

Alimentação (pilhas incluídas)	2 x LR03 (AAA)
Frequência de transmissão	433,92 MHz
Codificação	Rolling Code
Alcance em espaço aberto	150 m
Temperatura de funcionamento	-10 °C +50 °C
Dimensões (mm)	160 x Ø30
Peso (com baterias)	100 g

GIRO

- Emissor monocanal destinado ao manejo de um motor ou grupo de motores.
- Indicador frontal com LED branco de alta luminosidade.
- Teclas dedicadas para a programação e indicador LED posterior.

GIRO PLUS

- Emissor multicanal de 7 canais individuais e um canal global (0).
- Possibilidade de visualizar no display apenas os canais utilizados.
- Teclas dedicadas para a seleção de canais avançar/voltar.
- Indicador frontal com display numérico branco de alta luminosidade.
- Teclas dedicadas para a programação e indicador LED posterior.

GIRO



GIRO PLUS



GIRO LUX

- Emissor monocanal com ativação /desativação da função solar.
- Tecla dedicada para ativar/desativar a função luz.
- Indicador frontal com ícone LED branco de alta luminosidade.
- Teclas dedicadas para a programação e indicador LED posterior.

GIRO P-LUX

- A função Lux permite ativar/desativar a função solar individualmente, de forma discriminada, ou globalmente no canal 0.
- Emissor multicanal de 7 canais individuais e um canal global (0).
 - Possibilidade de visualizar no display apenas os canais utilizados.
 - Indicador frontal com display numérico e ícones de LED branco de alta luminosidade.
 - Teclas dedicadas para a programação e indicador LED posterior.

GIRO LUX



GIRO P-LUX



POP

Emissores série POP



Prático e essencial, personalizável em 6 cores

- Tampas coloridas com cordão removível coordenado.
- Suporte de parede com parafuso oculto.
- Visor LED branco de fácil leitura.
- Pilhas AAA fornecidas, duráveis e fáceis de substituir.

Programação

- Mascaramento de canais não utilizados disponível.
- Fechamento automático das funções de programação.



Cores:

corpo Tampa/cordão



Kit de personalização

O kit, disponível a pedido, consiste em tampas e cordões em 5 cores, com os quais o utilizador final pode personalizar e diferenciar os emissores em sua casa.



POP



VERSÕES

Código	Modelo	Cor
A530126	POP	■
A530127	POP	■
A530138	POP PLUS	■
A530139	POP PLUS	■
A530132	POP LUX	■
A530133	POP LUX	■
A530144	POP P-LUX	■
A530145	POP P-LUX	■

CARACTERÍSTICAS

Alimentação	2,4V - 3V dc
Tipo de baterias	2 x LR03 (AAA)
Frequência de transmissão	433,92 MHz
Modulação	AM/ASK
Codificação	Rolling Code
Alcance em espaço aberto	100 - 150 m
Temperatura de funcionamento	-10 °C +50 °C
Dimensões (mm)	132 x 32 x 16
Peso (com baterias)	63 g

Código KIT Cores

A4508_0L60	Tampas e cordões	■ ■ ■ ■ ■
------------	------------------	-----------

Código da caixa de exposição

A540012	Caixa contendo dois emissores não transmissores, suporte de parede, tampas e cordões intercambiáveis.
---------	---

POP

Emissor monocanal destinado ao manejo de um motor ou de um grupo de motores.



POP PLUS

Emissor com 7 canais + 1 canal global destinado ao manejo de um motor ou grupo de motores, com a possibilidade de mostrar apenas os canais utilizados no visor.



POP LUX

Emissor monocanal destinado ao manejo de um motor ou de um grupo de motores. A função Lux permite ligar e desligar a função solar em motores e receptores compatíveis com o controlo climático WindTec Lux.



POP P-LUX

Emissor com 7 canais + 1 canal global destinado ao manejo de um motor ou grupo de motores. A P-LUX oferece a possibilidade de mostrar apenas os canais utilizados no visor. A função Lux permite ligar e desligar a função solar em motores e receptores compatíveis com o controlo climático WindTec Lux, individualmente ou no canal global.



GIRO WALL

Emissores série GIRO



Emissor montado na parede

- Emissor monocanal destinado ao manejo de um motor ou de um grupo de motores.
- Emissor de desenho quadrado e muito delgado para o seu encaivamento na parede.
- Inclui suporte para a parede completamente desmontável.
- O suporte pode ser ajustado de acordo com a caixa universal encastrável para tapar eventuais vãos na estrutura de alvenaria.
- Fechamento automático das funções de programação.

Cores:



Branco
RAL
9016



Antracite
RAL
7016



VERSÕES

Código	Modelo	Cor
A530090L	GIRO WALL	Branco
A530091L	GIRO WALL	Antracite

CARACTERÍSTICAS

Alimentação	2,4V - 3V dc
Tipo de baterias	1 x CR2430
Frequência de transmissão	433,92 MHz
Modulação	AM/ASK
Codificação	Rolling Code
Alcance em espaço aberto	150 m
Temperatura de funcionamento	-10 °C +50 °C
Dimensões (mm)	78 x 78 x 10
Peso	95 g

EMISSORES



CARACTERÍSTICAS

Alimentação	Bateria 1 x CR2450
Codificação	Rolling Code
Frequência rádio	433,92 MHz
Alcance em espaço aberto	100 m
Dimensões (mm)	40 x 40 x 10
Peso	20 g

CARACTERÍSTICAS

Alimentação	Bateria 1 x CR2450
Codificação	Rolling Code
Frequência rádio	433,92 MHz
Alcance em espaço aberto	100 m
Dimensões (mm)	40 x 40 x 10
Peso	20 g

VERSÕES

Código	Modelo	Cor
A530054	SKIPPER POCKET	Branco
A530058	SKIPPER POCKET 4C	Branco

CARACTERÍSTICAS

Alimentação	12V dc
Tipo de baterias	23A/L1028
Frequência de transmissão	433,92 MHz
Modulação	AM/ASK
Codificação	Rolling Code
Alcance em espaço aberto	150 - 250 m
Temperatura de funcionamento	-10 °C +55 °C
Dimensões (mm)	81 x 46 x 16
Peso	40 g

EMISSOR TOUCH-1L

- Emissor monocanal compatível com todos os dispositivos marcados com a marca CRC RX. Permite controlar um motor ou vários motores ao mesmo tempo.
- Pode ser fixado à parede.

A530099



EMISSOR TOUCH-LOCK4

- Emissor multicanal com 4 canais individuais compatível com todos os dispositivos marcados com CRC RX.
- Pode ser colocado no porta-chaves ou no bolso.

A530100



EMISSORES DE BOLSO

- Emissor de dimensões reduzidas para poder levar no porta-chaves e/ou algibeira.
- Desenho funcional permitindo-nos um manejo intuitivo do motor.

A530054 SKIPPER POCKET
Emissor monocanal

A530058 SKIPPER POCKET 4C
Emissor de 4 canais independentes com funcionamento passo a passo.



SKIPPER LCD

Emissores série SKIPPER

Desenho ergonómico
Simplicidade de uso
Programação fácil e intuitiva



Visualização Display gráfico LCD RGB 1,8"
Dispositivo de acionamento Tipo joystick



Emissor multifunção de 50 canais com ecrã LCD a cores 1.8". O desenho junto com o ecrã LCD a cores permite ao usuário um manejo intuitivo do emissor, mostrando de forma clara toda a informação disponível. Permite o acionamento de até 50 atuadores, a criação de 10 cenários e 16 grupos.

Grupos e centralizações

Através do emissor Skipper LCD poderá criar grupos e centralizações dentro da sua habitação. Poderá agrupar por quartos, pisos, fachadas, escritórios, etc. Dando-lhes nomes personalizados a cada um deles o que irá facilitar-nos o acionamento centralizado de todos eles.

Cenários

Outra característica importante do emissor é a possibilidade de criar cenários. Isso permite, dependendo da situação, criar o ambiente adequado simplesmente premindo um botão (por exemplo: [1]'Noite', as persianas descem, os toldos enrolam-se; [2]'Verão', as persianas sobem, os toldos ativam a função automática ...).

Programação horária

Às funções anteriores junta-se à possibilidade de poder acionar todas elas de forma automática, a uma hora predeterminada ou a várias ao longo do dia, para simular presença no lar. Prevalecendo sempre a decisão do usuário que terá a possibilidade de efetuar a sua ativação de forma automática ou manual.

Função solar

Para as instalações nas quais estão presentes os automatismos WindTec Lux (sol/vento) permite também que possamos ativar ou desativar a função solar de forma discriminada nos atuadores individuais, grupos ou cenários.

Baterias tipo AAA, dotando o emissor de uma grande autonomia e uma grande facilidade na altura de encontrar e substituir as pilhas.

VERSÕES

Código	Modelo*	Funções
A530035L	SKIPPER LCD	Branco
A530041L	SKIPPER LCD	PRETO

*Inclui suporte para a parede

CARACTERÍSTICAS

Alimentação	2,4V - 3V dc
Tipo de baterias	2 x LR03 (AAA)
Frequência de transmissão	433,92 MHz
Modulação	AM/ASK
Codificação	Rolling Code
Alcance em espaço aberto	100 - 150 m
Temperatura de funcionamento	-10 °C +50 °C
Dimensões (mm)	140 x 45 x 25
Peso (com baterias)	100 g

SKIPPER LCD



Exemplo das funções

Grupos

Um grupo é um conjunto de atuadores. Serve para globalizar funções de forma cómoda e rápida, para realizar a gestão de um modo mais rápido e intuitivo.

Os atuadores podem ficar agrupados conforme as nossas indicações. Por tipo de atuador (grupo persianas, toldos, estores, ...), por andares (1º andar, 2º andar, ...), por assoalhadas (Sala de Jantar, Sala, quartos, ...), etc.

Podemos criar até 16 grupos.

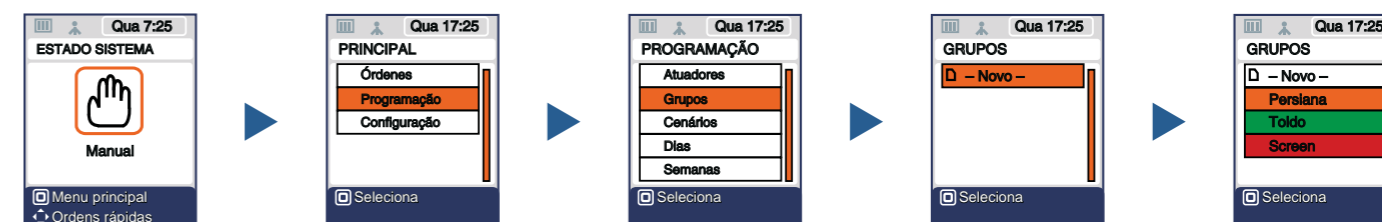

Exemplos de grupos

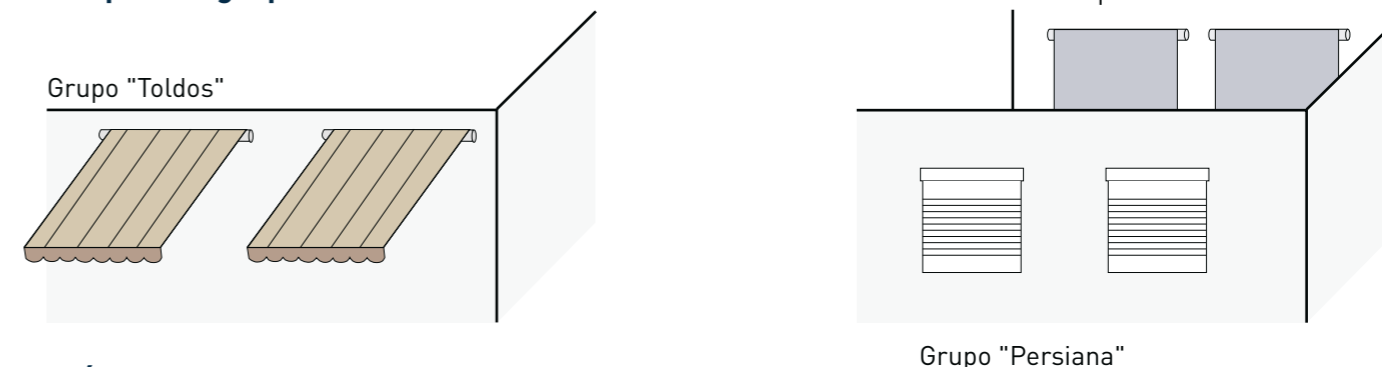

Cenários

Um cenário é a função que nos permite gerir um ou vários atuadores ou grupos que tenhamos criado na habitação. Com esta função podemos predeterminar quais são as funções que realizará cada atuador ou grupo ao ativar o cenário correspondente. Com o emissor Skipper LCD podemos criar até 10 cenários diferentes.

Exemplos de cenários

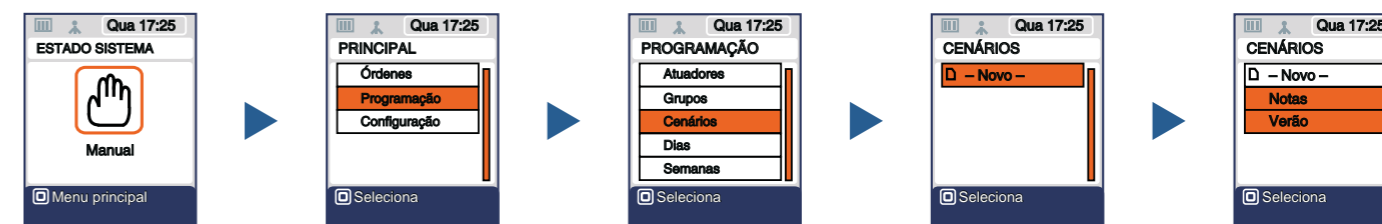

Cenário noite

Desce o grupo "persianas"
Sobe o grupo "toldos"
Desce o grupo "estores"

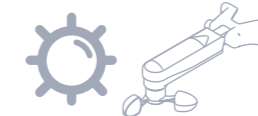

Cenário Verão

Sobe o grupo "persianas"
O grupo "toldos" funciona automaticamente.
Grupo "estores" para a sua posição intermédia ideal.

SKIPPER SENSO

Emissores série SKIPPER

Desenho ergonómico
Simplicidade de uso
Programação fácil e intuitiva



Visualização Display gráfico LCD RGB 1,8"
Dispositivo de acionamento Tipo joystick



Emissor monocanal com sensor Luz e Temperatura para interior.

Ecrã LCD RG B 1,8".

Skipper Senso permite-nos manter no interior de um quarto uns valores de luz e temperatura desejados, acionando automaticamente persianas e screen em função dos valores estabelecidos previamente.

No verão regula a posição de abertura/fecho de persianas e screen para evitar os raios solares, enquanto no inverno aproveita ao máximo os raios solares para manter a temperatura do quarto de forma natural.

Fácil e intuitivo de manejar: basta estabelecer no emissor os níveis de luz e temperatura desejados e posicionar o emissor no lugar adequado através do suporte para a parede.

O display LCD a cores permite-nos uma visualização gráfica e intuitiva das ações.

VERSÕES

Código	Modelo*	Funções
A530063L	SKIPPER SENSO	Branco

* Inclui suporte para a parede

CARACTERÍSTICAS

Alimentação	2,4V - 3V dc
Tipo de baterias	2 x LR03 (AAA)
Frequência de transmissão	433,92 MHz
Modulação	AM/ASK
Codificação	Rolling Code
Alcance em espaço aberto	100 - 150 m
Temperatura de funcionamento	-10 °C +50 °C
Dimensões (mm)	140 x 45 x 25
Peso (com baterias)	100 g

SKIPPER SENSO

O seu ambiente preferido



LEGENDA ESTADO DO SISTEMA

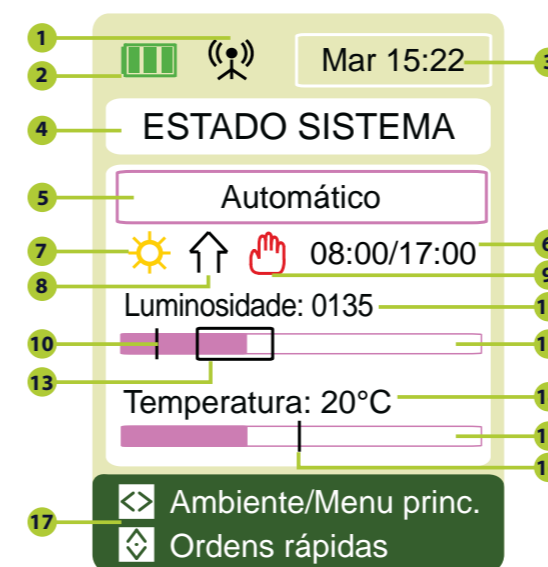

1. Sinal de ordem de transmissão
2. Nível da bateria do emissor
3. Dia e hora
4. Nome do ecrã
5. Modalidade de funcionamento ativa
6. Faixa horária de Intervenção (só aparece se estiver habilitada)
7. Opção sazonal ativa: verão/inverno
8. Última ordem enviada
9. Desabilitação momentânea da função automática
10. Nível atual de luminosidade
11. Leitura em tempo real da luz
12. Barra de Intensidade luminosa
13. Intervalo de tolerância luminosa
14. Leitura em tempo real da temperatura
15. Barra temperatura
16. Valor Intervenção parâmetro temperatura
17. Menu de navegação

WINDTEC

Controlos Climáticos

O poder de controlar o clima



Rádio integrada (só WindTec e WindTec Lux)

Sem cabos entre motor e automatismo.

Controlo climático sol e vento (só WindTec Lux)

O toldo funcionará automaticamente, e estará protegido contra o vento.

Compatíveis com todas as séries

Linha de controlos climáticos compatíveis com todas as séries de motor (ver Tabela Compatibilidades na página 106-107).

Fiabilidade e segurança

Uma codificação de altas prestações Rolling Code evita interferências adversas, ao trabalhar com uma largura de banda reduzida.

Prático

Suporte regulável para a fixação em superfícies com qualquer inclinação.

MODOS DE FIXAÇÃO

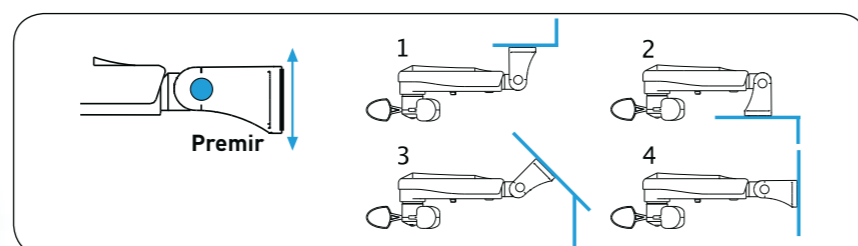

VERSÕES

Código	Modelo	Funções
A520007	WINDTEC	Sensor vento
A520008	WINDTEC LUX	Sensor sol e vento
A520010	WINDTEC SC	Sensor vento

Código	Modelo	Conteúdo
A540006	Kit Vento RX	WINDTEC SC/TDS GOLD/SKIPPER
A540007	Kit Vento	WINDTEC SC/TDS SILVER

CARACTERÍSTICAS

	WINDTEC LUX	WINDTEC SC	WINDTEC LUX
Alimentação (V/Hz)	230/50	230/50	-
Frequência rádio (MHz)	433,92	433,92	-
Regulação sensor vento (km/h)	7,5-45	7,5-45	-
Regulação sensor luz (klux)	2,5-100	-	-
Dimensões (mm)	300x140x95		
Grau de proteção	IP33	IP33	IP33
Peso (g)	365	365	300

WINDTEC

A520007

- Controlo climático vento.
- Comunicação rádio entre o motor e o automatismo.
- Regulação do vento diretamente na central.
- Compatível com a série de motores Wave RX, Senso RX, Ocean RX, Ora ZRX, Rebis ZRX e as centrais rádio TDS Gold (A510020), TDS Compact (A510038) e Mini (A510036).



A520008

- Controlo climático sol e vento.
- Comunicação rádio entre o motor e o automatismo.
- Regulação do sol e do vento diretamente na central.
- Compatível com a série de motores Wave RX, Senso RX, Ocean RX, Ora ZRX, Rebis ZRX e as centrais rádio TDS Gold (A510020), TDS Compact (A510038) e Mini (A510036).

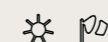

A520010

- Controlo climático vento.
- Ligação por meio de 2 cabos.
- Regulação do alarma de vento através do emissor.
- Compatível com a central rádio TDS Gold (A510020) e a central TDS Silver (A510021).



ANEMÓMETRO WINDTEC

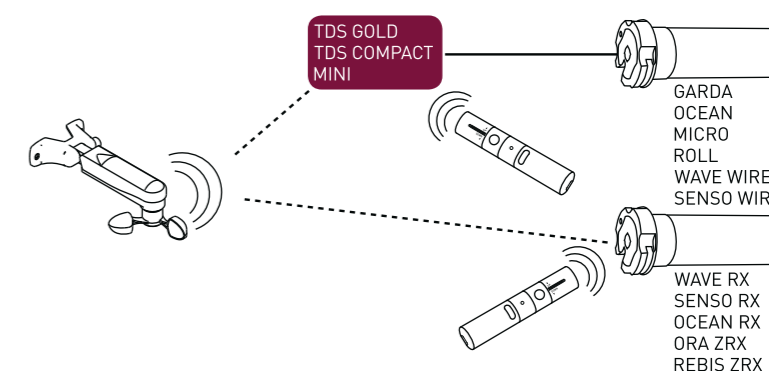

ANEMÓMETRO WINDTEC LUX

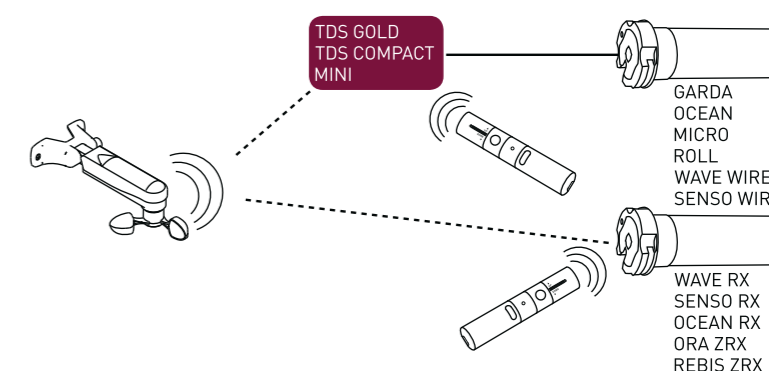

ANEMÓMETRO WINDTEC SC

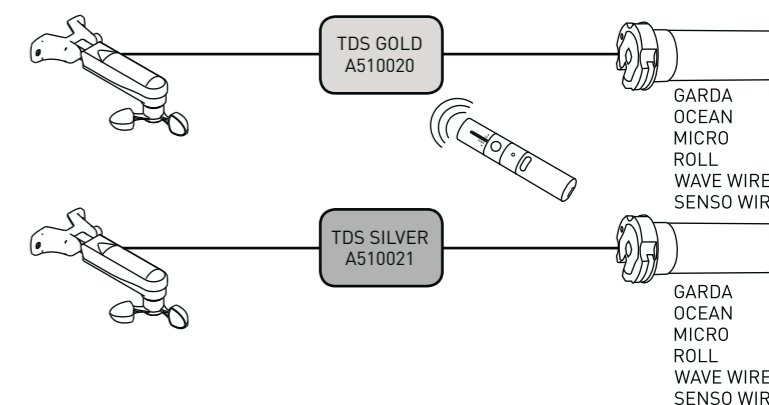

MISTRAL

Sensor vento por vibração

A520012



MISTRAL

Central de vento por vibração, protege o toldo através da detecção do movimento do toldo originado pelo vento.

Compatível com as séries Wave RX, Ocean RX, Ora ZRX motor e unidades de controlo de cortinas externas.

Wireless: sem cabos entre motor e automatismo.

Instalação na barra de carregamento do toldo.

Dimensões reduzidas (140x38x26 mm).

ESQUEMA DE FUNCIONAMENTO

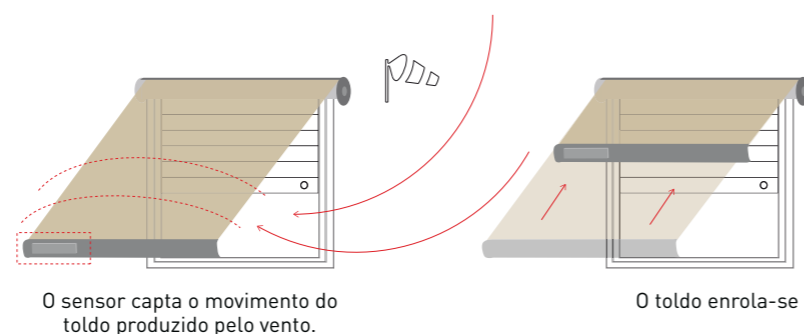

VERSÕES

Código	Modelo	Funções
A520012	MISTRAL	Sensor vento

CARACTERÍSTICAS

Alimentação	2,4 V-3V DC
Tipo de baterias	2xLR03 (AAA)
Frequência de transmissão	433,92 MHz
Modulação	AM/ASK
Codificação	Rolling Code
Potência RF irradiada (ERP)	2 mW
Temperatura de funcionamento	-10 °C +50 °C
Dimensões (mm)	140 x 38 x 26 mm
Peso (g)	100
Grau de proteção	IP44



PLUVIÓMETRO



A520017

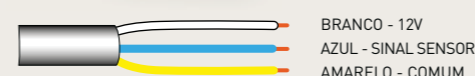

GOCCIA sensor chuva wired

Sensor chuva para toldo.

CARACTERÍSTICAS

Alimentação	12V dc
Carga máxima aplicável ao relé	1A
Temperatura de funcionamento	-10°C +90°C
Dimensões (excluindo os cabos)	120 x 60 x 20 mm
Peso	200 g

A520016



RUGIADA sensor chuva CRC

Sensor chuva ligado a um emissor doméstico CRC. Possibilidade de alterar a reposta perante um alarme por chuva baseada nos próprios requisitos da instalação (abertura ou fechamento do toldo). Instalação simples através do emissor.

ESQUEMA DE FUNCIONAMENTO

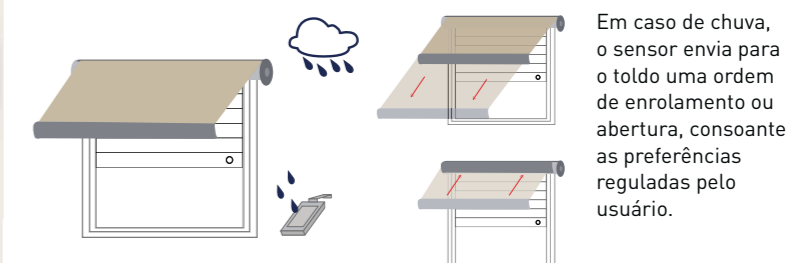

CARACTERÍSTICAS

Alimentação	230 V ac
Consumo	2 W
Frequência de transmissão	433,92 MHz
Codificação	Rolling Code
Modulação	AM/ASK
Alcance rádio	10-15 m

Eletrônica

Temperatura de funcionamento	-10°C +55°C
Peso	300 g

Elemento sensível

Temperatura de funcionamento	-10°C +90°C
Dimensões (excluindo os cabos)	120 x 60 x 20 mm
Peso	200 g

Conector de plástico

Grau de proteção	IP44
Dimensões (excluindo os cabos)	80 x 80 x 40 mm

RECEPTORES para toldo



A510038

TDS COMPACT Receptor com receptor rádio

O receptor de nova geração que confere funções avançadas aos motores ligados por meio de cabos elétricos, quer seja para motores com fim de curso mecânico quer para motores com fim de curso eletrônico.

- Detecção de obstáculos durante o enrolamento.
- Detecção de obstáculos quer na subida quer na descida com regulação da sensibilidade em três níveis.
- Função "Supersensibilidade" na detecção de obstáculos ativável a partir do emissor e regulável em 3 níveis, ideal para estores de rolo enrolável e mosquiteiras.
- Primeira posição intermédia programável no emissor.
- Segunda posição intermédia programável no emissor e acionada no sensor luz da WindTec Lux.
- Nos toldos tipo "cofre", possibilidade de regular o fim de curso por pressão.

Ligação opcional:

- Possibilidade de instalar um inversor botão de pressão.
- Compatível com os sensores climáticos WindTec, WindTec Lux, com o sensor climático por vibração Mistral e com o sensor chuva Rugiada.

CARACTERÍSTICAS

Alimentação	230 V / 50 Hz
Potência máx motor	600 W
Capacidade de memória	15 emissores
Frequência rádio	433,92 MHz
Temperatura de funcionamento	-10 °C +70 °C
Dimensões	120x35x20 mm
Grau de proteção	IP55



A510021

TDS SILVER receptor

- Receptor para toldo.
- Compatível com o sensor climático WindTec SC.
- Possibilidade de instalar um inversor com botão duplo.

CARACTERÍSTICAS

Alimentação	230 V / 50 Hz
Potência máx motor	500 W
Dimensões	120x80x50 mm
Grau de proteção	IP55
Temperatura de funcionamento	-10 °C +55 °C



RECEPTORES para toldo



A510020

TDS GOLD Receptor com receptor rádio

- Compatível com os sensores climáticos WindTec, WindTec Lux, WindTec SC, com o sensor climático por vibração Mistral e com o sensor chuva Rugiada.
- Possibilidade de instalar um inversor com botão duplo.
- Sistema de codificação de alta segurança Rolling Code.

CARACTERÍSTICAS

Alimentação	230 V / 50 Hz
Potência máx motor	500 W
Capacidade de memória	15 emissores
Frequência rádio	433,92 MHz
Temperatura de funcionamento	-10 °C +55 °C
Dimensões	120x80x50 mm
Grau de proteção	IP55



A510030

TANDEM Receptor com receptor rádio

- Acionamento de dois motores para persiana ou toldo montados no mesmo eixo de tração.
- Entrada para inversor botão de pressão.
- Entrada para anemómetro WindTec e WindTec Lux.
- Entrada para anemómetro WindTec SC.
- Compatível com sensores de clima de rádio Cherubini.

CARACTERÍSTICAS

Alimentação	230 V / 50 Hz
Potência máx motor	2x600 W
Capacidade de memória	7 emissores
Frequência rádio	433,92 MHz
Temperatura de funcionamento	-10 °C +55 °C
Dimensões	115x135x50 mm
Grau de proteção	IP54



RECEPTORES

para toldo e persiana



A510036

MINI receptor para toldo e persiana

O receptor rádio mais pequeno da gama Cherubini (40x40x20 mm).
Pode ser instalado numa caixa encastrável universal.

- Entrada para inversor botão de pressão
- Compatível com os sensores climáticos WindTec, WindTec Lux, com o sensor climático por vibração Mistral e com o sensor chuva Rugiada.



CARACTERÍSTICAS

Alimentação	230 V / 50 Hz
Potência máx motor	300 W
Capacidade de memória	15 emissores
Frequência rádio	433,92 MHz
Temperatura de funcionamento	-10 °C +55 °C
Dimensões	40x40x20 mm
Grau de proteção	IP44

A510062

MYROLL receptor para persiana

- Tempos de espera reguláveis em 3 níveis.
- Possibilidade de instalar um inversor com botão duplo.
- Pode ser instalado numa caixa encastrável universal.
- Sistema de codificação de alta segurança Rolling Code.



CARACTERÍSTICAS

Alimentação	230 V / 50 Hz
Frequência rádio	433,92 MHz
Codificação	Rolling Code
Modulação	AM/ASK
Núm. máx de emissores	15
Potência máx motor	500 W
Temperatura de funcionamento	-10 °C +55 °C
Dimensões	48,5x48,5x22 mm
Peso	30 g

RECEPTORES

para persiana



A510039 - A510040
A510037

OPTIME E COMPACT ROLL receptores com receptor rádio

OPTime e Compact Roll: os receptores de nova geração que conferem funções avançadas aos motores ligados por meio de cabos elétricos, quer seja para motores com fim de curso mecânico quer para motores com fim de curso eletrônico.

- Detecção de obstáculos na subida e na descida.
- Detecção de obstáculos quer na subida quer na descida com regulação da sensibilidade em três níveis.
- Função "Supersensibilidade" na detecção de obstáculos ativável a partir do emissor e regulável em três níveis.
- Duas posições intermédias programáveis e manejáveis no emissor.
- Na presença de dispositivos de segurança, possibilidade de regular os fins de curso por pressão.

Ligação opcional:

Possibilidade de instalar um inversor botão de pressão.

A unidade de controlo OPTime está também disponível para motores com conector Easy.



A510039 OPTIME



A510040 OPTIME EASY

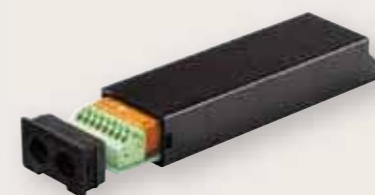

A510037 COMPACT ROLL

CARACTERÍSTICAS

OPTime A510039 - A510040

Alimentação	230 V / 50 Hz
Potência máx motor	300 W
Capacidade de memória	15 emissores
Frequência rádio	433,92 MHz
Temperatura de funcionamento	-10 °C +70 °C
Dimensões	114x35x20 mm
Grau de proteção	IP44

Compact Roll A510037

Alimentação	230 V / 50 Hz
Potência máx motor	600 W
Capacidade de memória	15 emissores
Frequência rádio	433,92 MHz
Temperatura de funcionamento	-10 °C +70 °C
Dimensões	120x35x20 mm
Grau de proteção	IP55

ORIENS CRC

Receptor para brisas solares

A510034 - A510035



A510034



A510035

ORIENS CRC

Receptor com receptor rádio

- Fácil regulação da inclinação das lâminas.
- Modalidade acionamento EU, US e a inovadora modalidade CHERUBINI que permite orientar as lâminas e efetuar a subida e descida de modo rápido e intuitivo.
- Possibilidade de programar uma posição intermédia e uma posição "Privacy".
- Simples de programar: todos os passos são confirmados pelo motor mediante pequenas rotações.

Versátil

- Adaptável a qualquer tipo de motor para veneziana cm fim de curso mecânico e eletrónico.
- Adaptável a qualquer tipo de variador com ou sem terceira posição.

Compatibilidade:

- Compatível com todos os emissores da série Cherubini.
- Compatível com os sensores climáticos WindTec.

Ligação opcional:

- Entrada para inversor botão de pressão ou interruptor.

A510034

Cabo de alimentação com conector Hirschmann STAS 3.
Cabo motor com conector Hirschmann STAK 3.

A510035

Cabo de alimentação e motor standard 4 cabos.

CARACTERÍSTICAS

Alimentação	110 / 220 V ac
Potência máx motor	600 W
Capacidade de memória	15 emissores
Frequência rádio	433,92 MHz
Temperatura de funcionamento	-10 °C +70 °C
Dimensões	120x35x20 mm
Grau de proteção	IP55



INTERRUPTOR HORÁRIO



A510074*



A510027*



A510029*

Os relógios A510027 e A510029 só podem ser utilizados com recessos de 70x70x50 mm

A510703*



TIMER RADIO

- Emissor multicanal do temporizador
- 6 canais com função de temporizador.
- Possibilidade de programação de um comando diário de abertura e fecho para cada canal individual.
- Controlo centralizado para os 6 canais.
- Função ASTRO.
- 4 formas de utilizar o temporizador.
- Fixação magnética à base para facilitar a sua utilização.

CARACTERÍSTICAS

Alimentação	bateria CR2450
Temperatura de funcionamento	0 °C +50 °C
Frequência de transmissão	433,92 MHz

TIMER ROLL

- Relógio com modos de funcionamento automático, manual e de férias.
- Programação: dia/hora.
- Posições memorizadas: 2 (para cima / para baixo).
- Visualização de ícones gráficos.

TIMER ROLL PLUS ASTRO com função sazonal, compatível com sensor**

- Relógio com modos de funcionamento automático, automático sazonal, manual e de férias.
- Programação: semana/hora com ligação de sensores.
- Posições armazenadas: 7 para cima, 7 para baixo, 2 valores de sensor.
- Possibilidade de conexão a sensores de luz.
- Visualização de ícones gráficos.

VERSÕES

Código Descrição

A510027	Programação horária
A510029	Relógio com função sazonal, compatível com sensores*
A520013	Sensor de luz com cabo de 2 m
A520014	Sensor de luz com cabo de 5 m

** o sensor deve ser encomendado separadamente

CARACTERÍSTICAS

Alimentação	230V/50Hz
Temperatura de funcionamento	-5 °C +45 °C
Tempo de funcionamento	2,5 min

ROLLMAT PLUS G/S

- Temporizador para alojamento no orifício do enrolador de correia com controlo manual ou automático das persianas motorizadas.
- Programa diário.
- Programa semanal.
- Programa casual / de férias.
- Horário de Verão e de Inverno.
- Função ASTRO.
- Alimentação 230V/50Hz.

SENSORES COMPATÍVEIS

Código Descrição

A520700	Sensor de luz Rollmat / Rolltec com cabo de 1 m
A520701	Sensor de luz Rollmat / Rolltec com cabo de 2 m

* Disponível apenas a pedido. Contacte-nos para mais informações sobre prazos de entrega e encomenda mínima.

ACESSÓRIOS ELÉTRICOS



A510019



repetidor de sinal "CRC"



- Repete o sinal do emissor.
- Ideal para ambientes particularmente críticos.
- Alimentação direta para uma tomada Schuko.

A510009



Relé de acionamento múltiplo

- Permite o acionamento do motor a partir de um ou mais botões de pressão na modalidade passo a passo.

A530066



Cabo de reglagem universal

- Sistema confortável e simples para montagem e ajustes dos motores com fim de curso mecânico e eletrônicos.

conexão standard



conexão fim do curso eletrônico



ACESSÓRIOS ELÉTRICOS



A510700*

SOLEXA

Unidade de controlo de rádio para estores, persianas e toldos técnicos

- Sensor sol, vento e chuva
- Sensor de temperatura interna para controlo de sombreamento.
- Sensor de temperatura exterior.
- Opção para definir a posição de sombreamento preferida.
- No caso de persianas, o ângulo de abertura das ripas pode ser programado.
- Visor grande e de fácil leitura.
- Graças à transmissão por rádio e à energia da bateria, a unidade de controlo pode ser instalada onde quiser.
- Estação meteorológica incluída.

CARACTERÍSTICAS

Dispositivo de acionamento

Alimentação	2 x 1,5 V (2 baterias, AA / Mignon / LR6) ou 2 x 1,2 V (2 baterias, AA / Mignon / LR6)
Dimensões	103x98x28 mm
Peso	170 g (incluindo baterias)
Temperatura de funcionamento	0°C +50°C
Grau de proteção	IP40
Frequência rádio	868,2 MHz



Estação meteorológica

Alimentação	230 V / 50 Hz
Dimensões	96x77x118 mm
Peso	260 g
Temperatura de funcionamento	-30°C +60°C
Grau de proteção	IP44
Frequência rádio	868,2 MHz

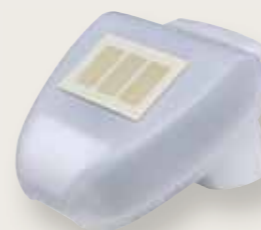

Disponível apenas para o mercado alemão.

*Disponível apenas a pedido. Contacte-nos para mais informações sobre prazos de entrega e encomenda mínima.



"Estar ao lado do cliente com produtos e serviços concebidos de acordo com as necessidades reais, com atenção a cada detalhe, até à criação de soluções feitas à medida".

Michele Cavati
Gabinete técnico eletrônico

ACESSÓRIOS

Adaptadores

MOTORES SÉRIE Ø35

p. 150

MOTORES SÉRIE Ø45

p. 151

MOTORES SÉRIE Ø58

p. 153

suportes

MOTORES SÉRIE Ø35

p. 154

MOTORES SÉRIE Ø45

p. 155

Para todos os motores com cabeça universal sem ombros

MOTORES SÉRIE Ø45

p. 157

Para todos os motores com cabeça universal com ombros e cabeça anterior

MOTORES SÉRIE Ø45 - OCEAN

p. 159

MOTORES SÉRIE Ø45 - PLUG&PLAY SAFE EASY

p. 160

MOTORES SÉRIE Ø58

p. 161

Outros acessórios

ACESSÓRIOS PARA MANOBRA MANUAL

p. 162

ACESSÓRIOS PARA PERSIANAS

p. 163

ACESSÓRIOS MECÂNICOS SEGURANÇA PERSIANA

p. 164

ADAPTADORES PARA MOTORES Ø35

Octogonais	<p>A3505_0501 Adaptador tubo 40 Octogonal (junta externa)</p>	<p>A3505_0502 Adaptador tubo 40 Octogonal (Junta interna)</p>	
	<p>A3505_0503 Adaptador tubo 40 Redondo esp. 2 mm</p>	<p>A3505_0506 Adaptador tubo 40 Redondo esp. 1 mm</p>	<p>A3505_0510 Adaptador tubo 40 Redondo esp. 1,5 mm denteado</p>
Redondos	<p>A3505_0511 Adaptador tubo 40 Redondo esp. 1,5 mm</p>	<p>A3505_0515 Adaptador tubo 44 Redondo Filtersun</p>	<p>A3505_0516 Adaptador tubo 47 Redondo Hunter Douglas</p>
	<p>A3505_0504 Adaptador tubo 45 ZF</p>	<p>A3505_0507 Adaptador tubo 44 DLFN e 44 Acmeda</p>	
	<p>A3505_0508 Adaptador tubo 42x46 Ovalado</p>	<p>A3505_0509 Adaptador tubo 52 Benthin</p>	
Outros	<p>A3505_0513 Adaptadores Mottura redondo Ø 49</p>	<p>A3505_0505 Anel adaptação de 35 mm a 45 mm. Permite a utilização de adaptadores da Série 45. Nota: O perno de saída é compatível com todos os adaptadores da série 45.</p>	

ADAPTADORES PARA MOTORES Ø45

Ogiva	<p>A4505_0525 Adaptador tubo 63 RollerBat</p>	<p>A4505_0518 Adaptador tubo 70 Ogiva Selt</p>	<p>A4505_0519 Adaptador tubo 70 Ogiva Reduzida</p>	
	<p>A4505_0520 Adaptador tubo 70 Ogiva e 70 RollerBat</p>	<p>A4505_0521 Adaptador tubo 78 Ogiva + 78 Ogiva plana</p>		
	<p>A4505_0523 Adaptador tubo 80 RollerBat</p>	<p>A4505_0513 Adaptador tubo 85 Ogiva</p>		
Redondos	<p>A4505_0514 Adaptador tubo 50 Redondo Thoni</p>	<p>A4505_0528 Adaptador tubo Delfin 52-58-70</p>		
	<p>A4505_0505 Adaptador tubo 50 Redondo</p>	<p>A4505_0506 Adaptador tubo 60 Redondo</p>	<p>A4505_0515 Adaptador tubo 70 Redondo</p>	

ADAPTADORES PARA MOTORES Ø45

Octogonais	<p>Octogonal 52</p> <p>A4505_0511 Adaptador tubo 52 Octogonal</p>	<p>Octogonal 60</p> <p>A4505_0510 Adaptador tubo 60 Octogonal esp. 1 mm</p>	<p>60 Frisado</p> <p>A4505_0512 Adaptador tubo 60 Frisado</p>
	<p>Octogonal 70</p> <p>A4505_0502 Adaptador tubo 70 Octogonal</p>	<p>Octogonal 60</p> <p>A4505_0531 Adaptador tubo 60 Octogonal esp. 0,6 mm</p>	<p>Octogonal 60 até 20 Nm</p> <p>A4505_0532 Adaptador tubo 60 Octogonal esp. 0,6 mm, espessura reduzida</p>
	<p>Deprat 53</p> <p>A4505_0508 Adaptador tubo 53 Deprat</p>	<p>Deprat 62/Welser 63</p> <p>A4505_0507 Adaptador tubo 62 Deprat/63 Welser</p>	<p>Deprat 89</p> <p>A4505_0516 Adaptador tubo 89 Deprat</p>
ZF	<p>ZF 54</p> <p>A4505_0508 Adaptador tubo 54 ZF</p>	<p>ZF 64</p> <p>A4505_0509 Adaptador tubo 64 ZF</p>	<p>ZF 80</p> <p>A4505_0517 Adaptador tubo 80 ZF</p>
	<p>Acmeda 60</p> <p>A4505_0522 Adaptador tubo 60 Acmeda</p>	<p>Dalex 63 + 80 / Eurothema 60 / Gibus D58 / RollerBat 56 / Soprofen 53 + 54</p> <p>A4505_0524 Polia de tração adaptável a mais perfis</p> <p>Dalex 80 Dalex 63 Eurothema 60 Gibus D58 RollerBat 56 Soprofen 53/54</p>	
	<p>Outros</p> <p>A4505_0522 Adaptador tubo 60 Acmeda</p>	<p>Dalex 80 Dalex 63 Eurothema 60 Gibus D58 RollerBat 56 Soprofen 53/54</p>	

ADAPTADORES PARA MOTORES Ø58

Ogiva	<p>78 Ogiva</p> <p>A5805_0502 Adaptador tubo 78 Ogiva</p>	<p>78 Ogiva plana</p> <p>A5805_0513 Adaptador tubo 78 Ogiva plana</p>	<p>85 Ogiva</p> <p>A5805_0503 Adaptador tubo 85 Ogiva</p>	<p>100 Ogiva</p> <p>A5805_0516 Adaptador tubo 100 Ogiva Stobag</p>
	<p>63 Redondo</p> <p>A5805_0509 Adaptador tubo 63 Redondo</p>	<p>70 Redondo</p> <p>A5805_0508 Adaptador tubo 70 Redondo</p>	<p>72 Redondo</p> <p>A5805_0514 Adaptador tubo 72 Redondo Gibus LS60 (Øe 72)</p>	
	<p>75 Redondo</p> <p>A5805_0511 Adaptador tubo 75 Redondo Matest</p>	<p>98 Redondo</p> <p>A5805_0510 Adaptador tubo 98 Redondo</p>	<p>102 Redondo</p> <p>A5805_0507 Adaptador tubo 102 Redondo</p>	
	<p>Octogonal 70</p> <p>A5805_0501 Adaptador tubo 70 Octogonal</p>	<p>Octogonal 102</p> <p>A5805_0506 Adaptador tubo 102 Octogonal Welser</p>	<p>Octogonal 125</p> <p>A5805_0512 Adaptador tubo 125 Octogonal Heroal</p>	
Outros	<p>ZF 80</p> <p>A5805_0504 Adaptador tubo 80 ZF</p>	<p>RollerBat 80</p> <p>A5805_0515 Adaptador tubo 80 RollerBat</p>	<p>Deprat 89</p> <p>A5805_0505 Adaptador tubo 89 Deprat</p>	

SUPORTES PARA MOTORES Ø35

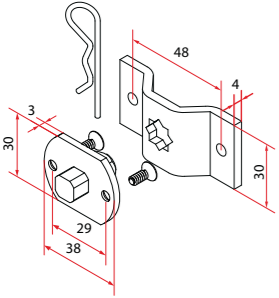
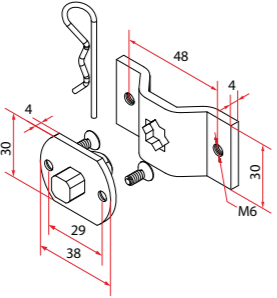
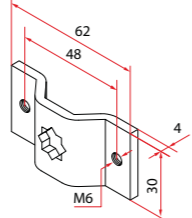
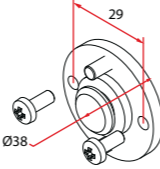
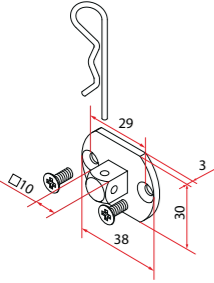
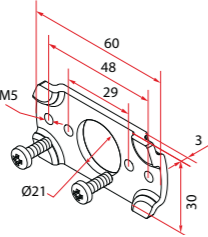
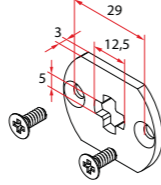
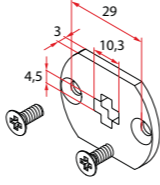
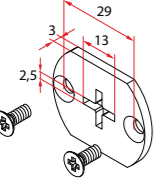
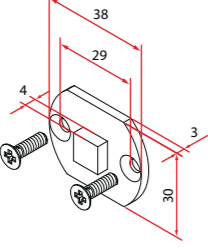
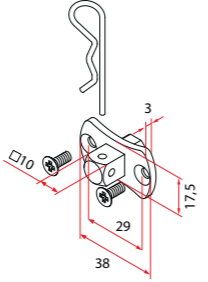

todas as potências			
 <p>A3506_0551 Suporte alvenaria Ø35</p>	 <p>A3506_0552 Suporte alvenaria Ø35 roscado M6</p>	 <p>A4506_0621 Placa suporte ómega para quadro de 10 mm, com rosca M6</p>	 <p>A3506_0557 Suporte de apoio RTPFL</p>
 <p>A3506_0555 Pino quadrado flangeado de 10 mm</p>	 <p>A3506_0553 Placa para fixação nas laterais</p>	 <p>A3506_0558 Suporte placa cruz 12,5x5</p>	 <p>A3506_0564 Suporte placa cruz 10,3x4,5</p>
 <p>A3506_0556 Suporte placa cruz 13x2,5</p>	 <p>A3506_0560 Redes mosquiteiras de flange quadradas curtas de 10 mm</p>	 <p>A3506_0561 Modelo quadrado de borboleta flangeada de 10 mm</p>	



A3506_0554
Redução cabeça de 35 mm a 45 mm.
Permite a utilização de suportes da série 45 para motores com cabeça universal com ombros (ver páginas 153-154)

SUPORTES PARA MOTORES Ø45

Para todos os motores com cabeça universal sem ombros

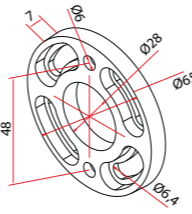
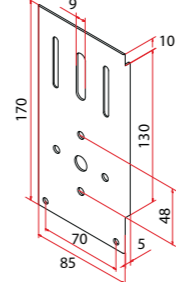
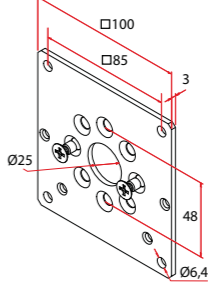
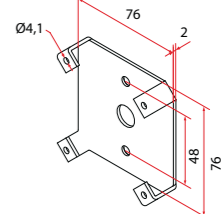
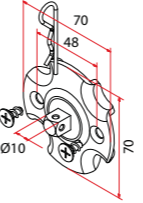
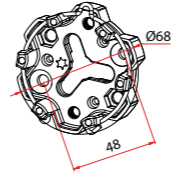
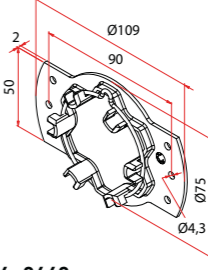
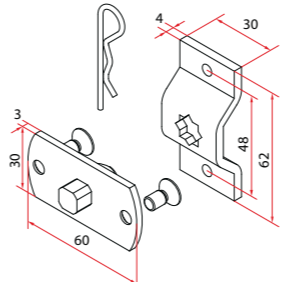
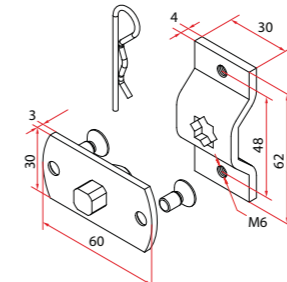
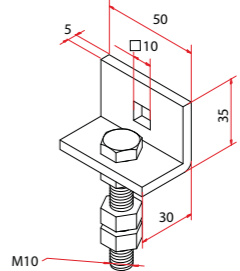
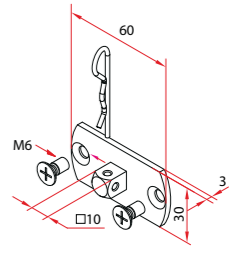
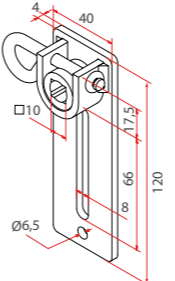
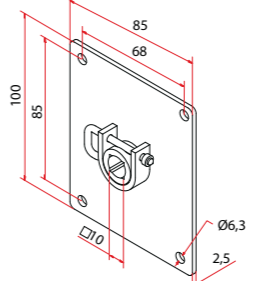
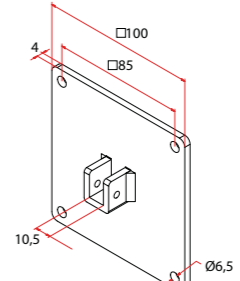
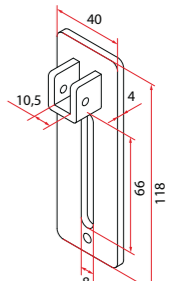

todas as potências			
 <p>9014 Placa de união</p>	 <p>A4506_0559 Placa suporte "Vercelli"</p>	 <p>A4506_0568 (solo cabeça em zamak) Placa 100 x 100</p>	 <p>A4506_0588 Suporte para caixa Bloc-Baie</p>
 <p>A4506_0616 (solo cabeça em resina) Pino quadrado de 10 mm</p>	 <p>A4506_0638 Suporte Zamak com mola</p>	 <p>A4506_0642 Suporte de aço com mola</p>	
até 32 Nm			
 <p>A4506_0556 (cabeças em zamak) A4506_0566 (cabeças em resina) Suporte alvenaria T10</p>	 <p>A4506_0557 (cabeças em zamak) A4506_0567 (cabeças em resina) Suporte alvenaria roscado M6</p>	 <p>A4506_0558 Suporte regulável com orifício quadrado de 10 mm</p>	 <p>A4506_0580 (cabeças em zamak) A4506_0569 (cabeças em resina) Suporte perno com placa M6</p>
 <p>A4506_0562 Suporte regulável de emergência</p>	 <p>A4506_0561 Suporte 100 x 100 de emergência</p>	 <p>A4506_0572 Suporte 100 x 100 com orifício quadrado de 10 mm sem desbloqueio de emergência</p>	 <p>A4506_0573 Suporte com orifício quadrado de 10 mm sem desbloqueio de emergência</p>

SUPORTES PARA MOTORES Ø45

Para todos os motores com cabeça universal sem ombros



SUPORTES PARA MOTORES Ø45

Para todos os motores com cabeça universal com ombros e cabeça anterior

até 32 Nm

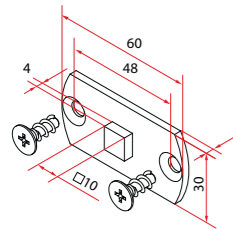

A4506_0597
Suporte quadrado para 10 redes mosquiteiras com flange curtas

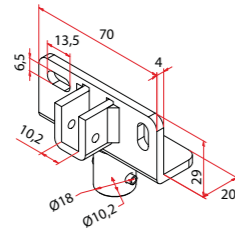

A4506_0600
Suporte motor com sela C10

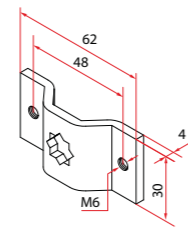

A4506_0621
Placa suporte ômega para quadro de 10 mm, com rosca M6

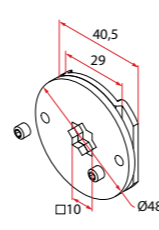

A4506_0623
Cabeça extraível 10 mm de estrela de tração quadrada

até 20 Nm

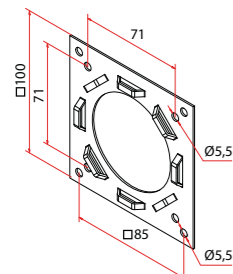

A4506_0595
Placa suporte SLO

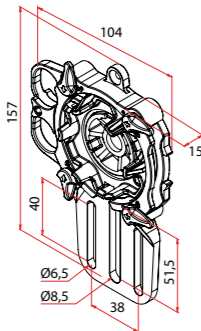

A4506_0641
Suporte 3 ranhuras com libertação

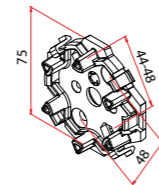

A4506_0644
Suporte para acoplamento rápido

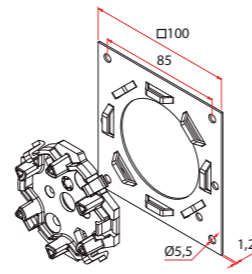

A4506_0653
Kit de apoio 100x100 ZF Croci-Veka

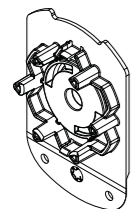

A4506_0656
Apoio de parede lateral do sistema Profine

KIT DE FIXAÇÃO



SISTEMA OPTime

Fixação sem parafusos: permite a fixação ao testeiro sem necessidade de parafusos. Possibilidade de regulação em todas as direções.

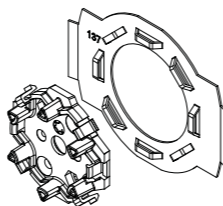

Código	Descrição	Código	Descrição
A4506_0645	Kit fixação OPTime 130	A4506_0649	Kit fixação OPTime 165
A4506_0646	Kit fixação OPTime 137	A4506_0650	Kit fixação OPTime 170
A4506_0647	Kit fixação OPTime 140	A4506_0651	Kit fixação OPTime 180
A4506_0648	Kit fixação OPTime 150	A4506_0652	Kit fixação OPTime 205

todas as potências

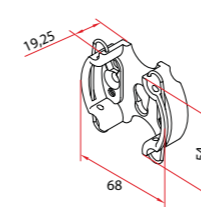

A4506_0555
Suporte universal rápido

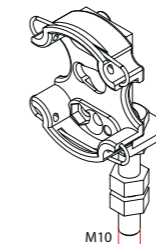

A4506_0570
Suporte ajustável rápido

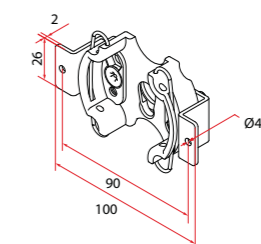

A4506_0587
Placa suporte universal rápido "Demi linteau"

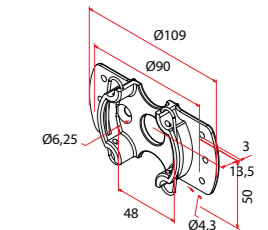

A4506_0612
Suporte universal com asas

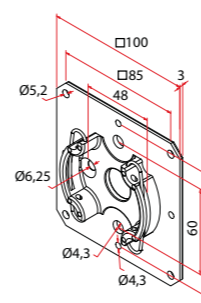

A4506_0614
Placa 100x100 de acoplamento rápido

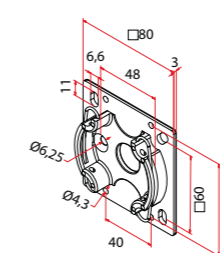

A4506_0615
Placa de acoplamento rápido 80x80

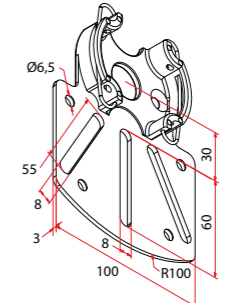

A4506_0617
Suporte universal com ranhuras

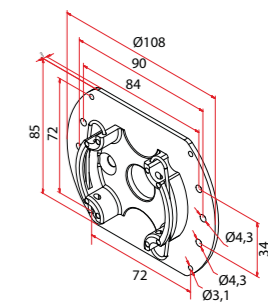

A4506_0618
Suporte de quadril Inoutic

até 32 Nm

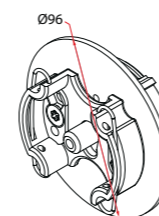

A4506_0586
Suporte para caixa Coffrelite

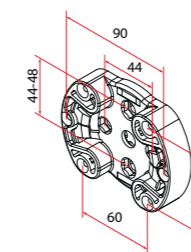

A4506_0589
Suporte rápido universal ZF

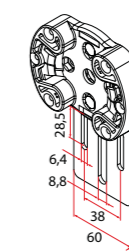

A4506_0591
Suporte rápido com placa

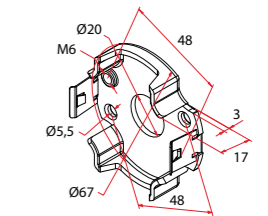

A4506_0596
Suporte metálico rápido

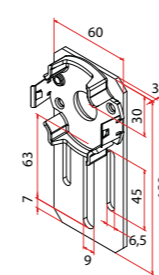

A4506_0622
Placa 130x60 de 3 ranhuras com acoplamento rápido

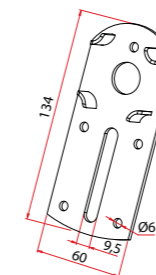

A4506_0640
Suporte 134x60

SUPORTES PARA MOTORES Ø45

Para todos os motores com
cabeça universal com
ombros e cabeça anterior

até 25 Nm

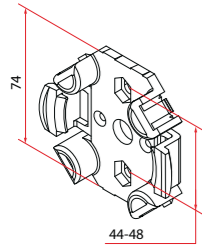

A4506_0574
Suporte rápido OPTime

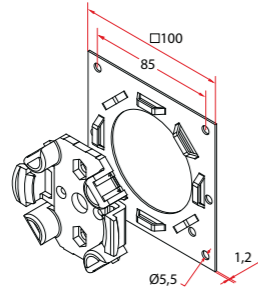

A4506_0581
Suporte 100 x 100 ZF - Croci - Veka

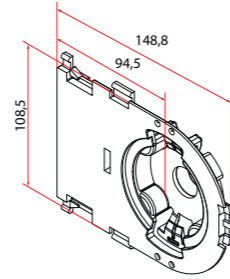

A4506_0592
Suporte caixa Plastival (versão curta)

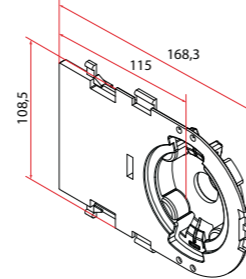

A4506_0593
Suporte caixa Plastival (versão comprida)

até 15 Nm

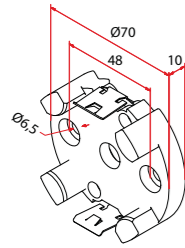

A4506_0627
Suporte antivibração com
acoplamento rápido



SUPORTES PARA MOTORES DA SÉRIE OCEAN Ø45

Ocean - Ocean RX
Plug&Play Ocean Easy

todas as potências

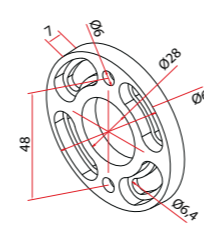

9014
Placa de união

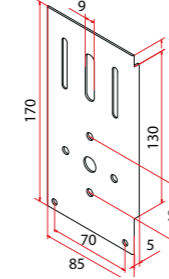

A4506_0559
Placa suporte "Vercelli"

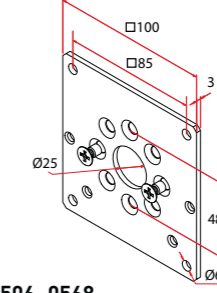

A4506_0568
Placa 100 x 100

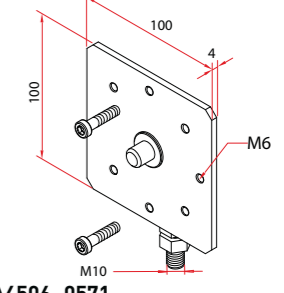

A4506_0571
Suporte regulável para Ocean

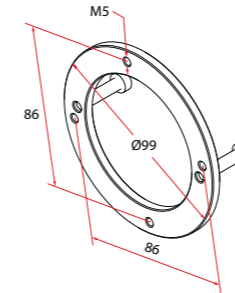

A4506_0584
Anel de fixação na caixa

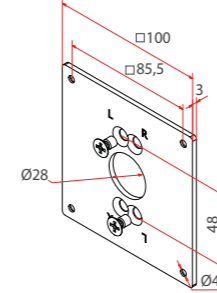

A4506_0624
Placa 100x100 furos 12,5°.

até 32 Nm

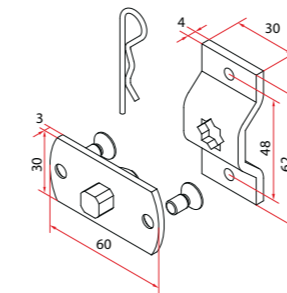

A4506_0556
Suporte alvenaria T10

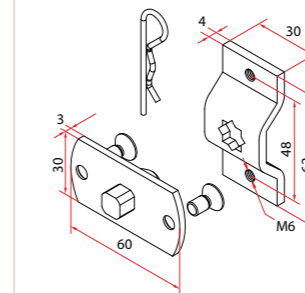

A4506_0557
Suporte alvenaria rosca M6

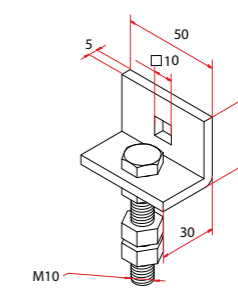

A4506_0558
Suporte regulável com orifício
quadrado de 10 mm

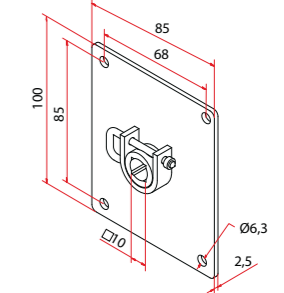

A4506_0561
Suporte 100 x 100 de emergência

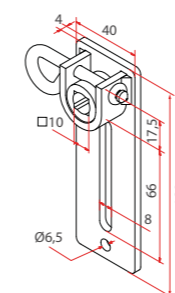

A4506_0562
Suporte regulável de emergência

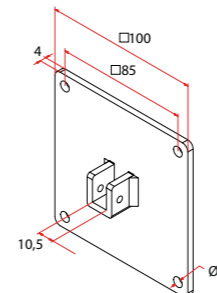

A4506_0572
Suporte 100 x 100 com orifício
quadrado de 10 mm sem
desbloqueio de emergência

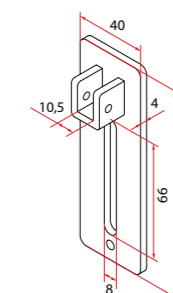

A4506_0573
Suporte com orifício quadrado
de 10 mm sem desbloqueio de
emergência

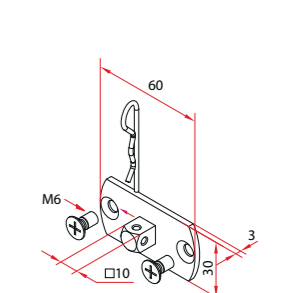

A4506_0580
Suporte perno com placa M6

SUPORTES PARA MOTORES DA SÉRIE OCEAN Ø45

Ocean
Ocean RX
Plug&Play Ocean Easy

até 32 Nm

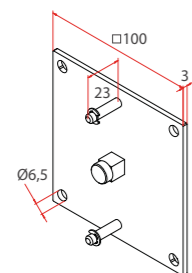

A4506_0632
Placa 100x100 rápida

até 20 Nm

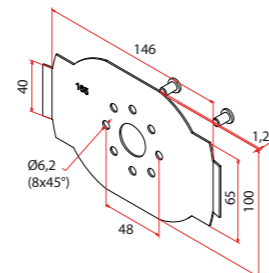

A4506_0628
Fixação para os lados 165 mm

SUPORTES PARA MOTORES PLUG&PLAY SAFE EASY Ø45



todas as potências

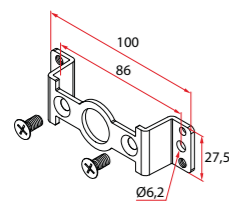

A4506_0643
Placa Omega Sistema Tradi ZF

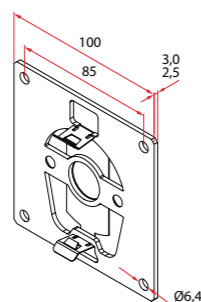

A4506_0654
Placa 100x100 de acoplamento rápido

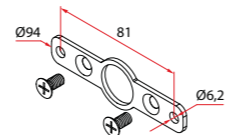

A4506_0655
Placa de distância central 81

SUPORTES PARA MOTORES Ø58

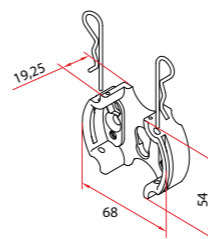

A4506_0554
Suporte universal com trinco

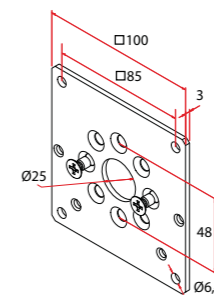

A4506_0568
Placa 100 x 100

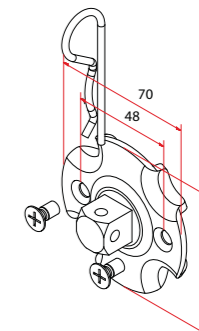

A5806_0555
Pino quadrado de 16 mm

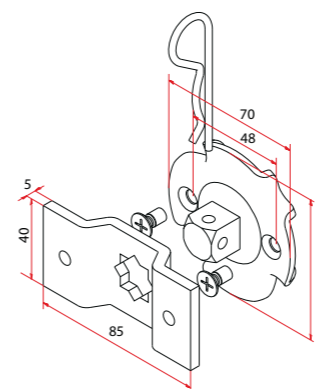

A5806_0551
Suporte alvenaria Ø58

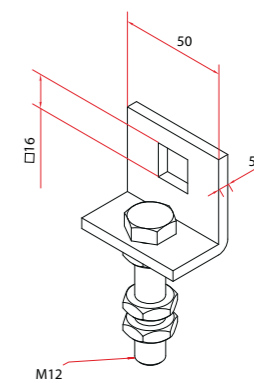

A5806_0558
Suporte regulável com orifício quadrado de 16 mm

Motor com manobra de emergência: OCEAN

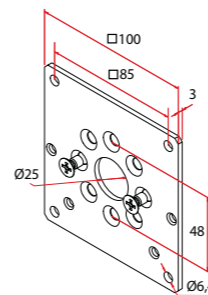

A4506_0568
Placa 100 x 100

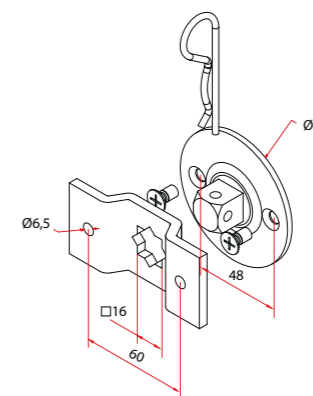

A5806_0552
Suporte alvenaria Ocean Ø58

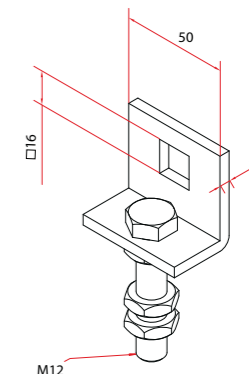

A5806_0558
Suporte regulável com orifício quadrado de 16 mm

ACESSÓRIOS

Para funcionamento manual dos motores das séries OCEAN, OCEAN RX, PLUG&PLAY OCEAN EASY e PLUG&PLAY SAFE EASY

 <p>Ref. 9100 150L CH02 Manivela aço lacada L 150 cm Apenas para motores da série OCEAN</p>	 <p>Ref. 7463 150G 2101 Manivela articulada com gancho L 150 cm Apenas para motores da série OCEAN</p>
 <p>Ref. 7721 7040 OC16 Snodo 60° com cavilha Apenas para motores da série OCEAN</p>	 <p>Ref. 7840 7033 OCNK (niquelado) Ref. 7840 7043 OC16 (Ral 9016) Snodo 90° com cavilha Apenas para motores da série OCEAN</p>
 <p>Ref. 8026 70 Snodo magnético com placa</p>	 <p>Ref. 7840 7038 CA16 + 7844 12CA16 Snodo 90° magnético + redução magnética</p>
 <p>Ref. 6010 7008 CH16 Haste com cavilha hexágono 7 lg. 86 mm Ref. 6010 7012 CH16 Haste com cavilha hexágono 7 lg. 126 mm Ref. 6010 7018 CH16 Haste com cavilha hexágono 7 lg. 186 mm Apenas para motores da série OCEAN</p>	 <p>Ref. 7810 Placa 85x40x2 mm Placa para fecho com rosca ideadas para a manobra manual no cofre</p>

Sistema de movimento para persianas venezianas interiores, compatível com vários modelos de motor tubular Ø 35.

O enrolador de cone incluído no kit permite a utilização de cordas finas para ajustar a luz, melhorando a visibilidade e a estética das persianas.

O sistema pode ser instalado em canais com 57 mm x 51 mm e é adequado para persianas venezianas com ripas de alumínio ou madeira entre 15 mm e 50 mm de largura.

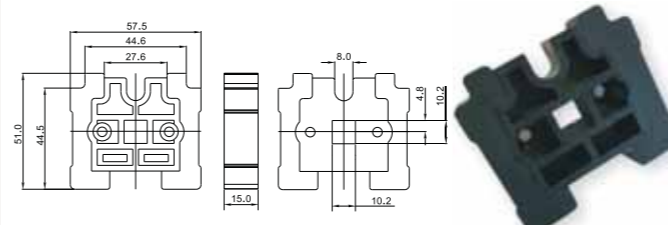
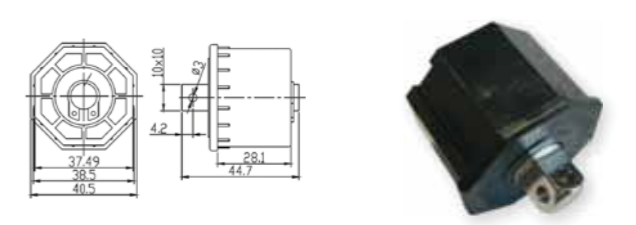
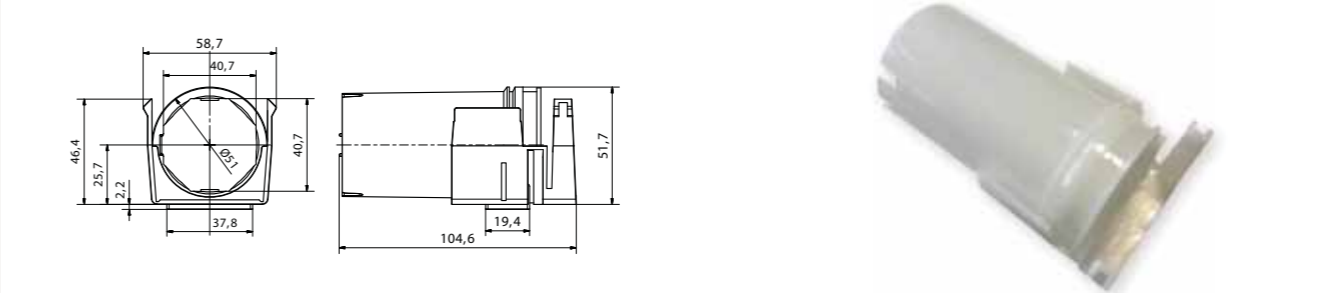
 <p>A3516_5177 Suporte antivibração com apoio de orifício quadrado</p>	 <p>A3515_5179 Polia intermédia octogonal 40</p>
 <p>A3516_5180 Rebobinador com suporte</p>	

Exemplo de aplicação

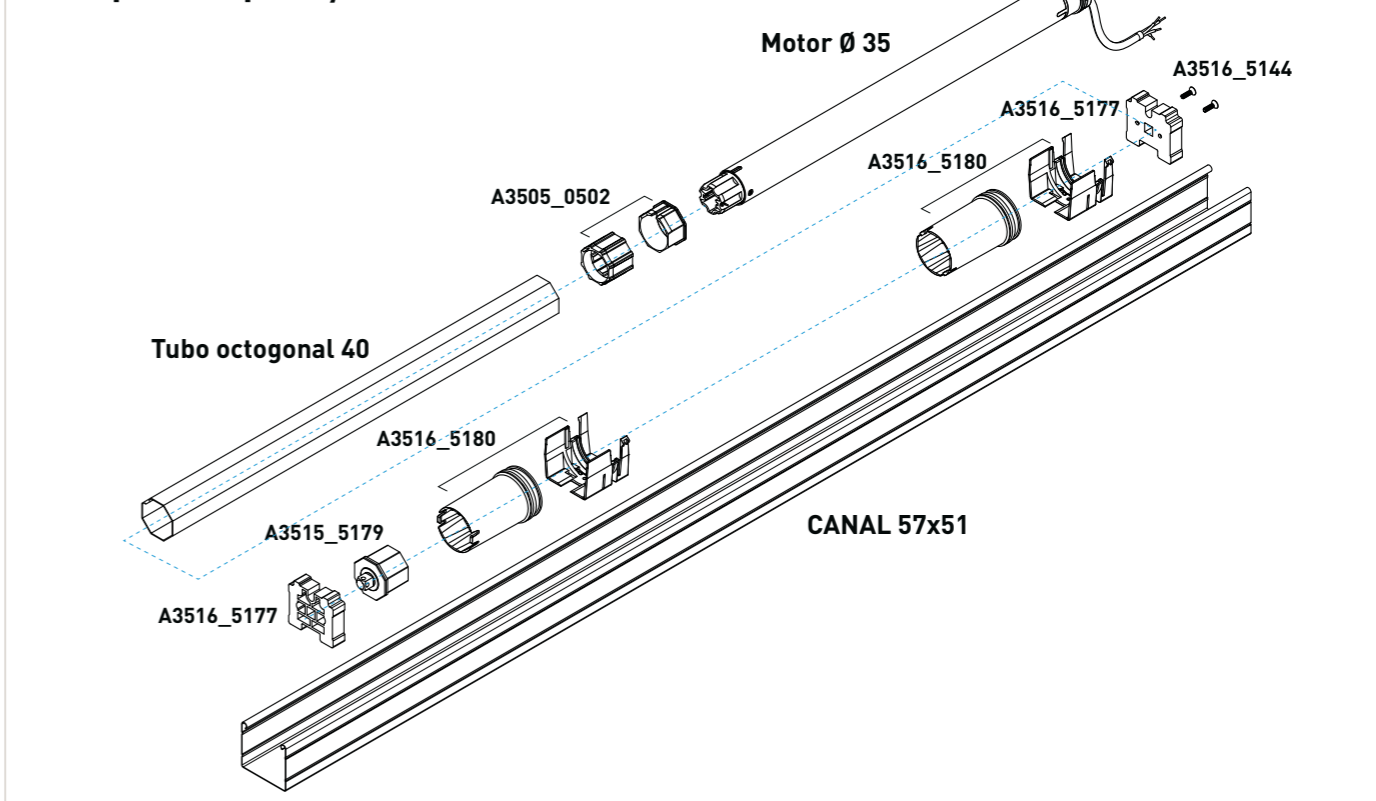

ACESSÓRIOS MECÂNICOS SEGURANÇA PERSIANA

Motorização compatível

Serie Potência motor (Nm)
Roll 10 - 20



A4506_0582 polia anti-bloqueio esquerda
A4506_0583 polia anti-bloqueio direita

Motorização compatível

Serie Potência motor (Nm)
Roll / Plug&Play Plus 6 - 10 - 15 - 20 - 25



H891A
Tirante zf/ unión 1E



H891C
Tirante zf/ unión 2E



H891C7
Anillo ZF 50 OCT



H891C8
Anillo ZF 60 OCT

CONDIÇÕES GERAIS DE VENDA

- 1) **Encomendas** - Entende-se por encomendas quando tenham sido conferidas e aceites pela nossa parte com base nas condições mencionadas a seguir, as quais adquirem um valor vinculante após terem sido emitidas as confirmações da encomenda habituais. Em caso de existirem discrepâncias em alguns dos elementos constitutivos da nossa confirmação de encomenda, o comprador deve manifestar a sua não conformidade dentro dos 5 dias seguintes a partir da data de confirmação das respetivas não concordâncias, caso contrário será obrigado a aceitar a mercadoria, posto que a encomenda será considerada ratificada automaticamente.
- 2) **Preços** - Os preços indicados na listagem não são vinculantes, portanto, a nossa empresa reserva-se o direito de alteração, no termo do contrato, através de comunicação escrita prévia, caso alguma circunstância extraordinária e imprevista alterasse as condições estabelecidas. Os contratos concluídos pelos agentes ou representantes do vendedor serão considerados definitivos só depois de terem sido confirmados regularmente pela empresa Cherubini Ibéria, S.L.
- 3) **Devolução da mercadoria** - A mercadoria viaja por conta e risco do comprador, inclusivamente quando a devolução dos produtos tiver sido estabelecida à saída da fábrica.
- 4) **Pagamentos** - O pagamento das faturas será levado a cabo na forma, modalidade e termos indicados nas mesmas, após o vencimento do prazo terá a aplicação da taxa de juro de 3% anual à taxa bancária de desconto actual na data de vencimento.
- 5) **Entregas** - Os prazos de entrega previstos ou acordados serão respeitados em geral, desde que não intervenham condições que alterem as fases de preparação da mercadoria. Os atrasos nas entregas, por qualquer motivo, não dão direito a nenhum tipo de indemnização por danos.
- 6) **Reclamações** - Uma vez transcorridos 8 dias a partir da entrega da mercadoria ao destinatário, esta será considerada plenamente aceite. Para que a reclamação seja válida, esta terá de ser comunicada por escrito à Cherubini através de carta registada dentro dos 8 dias a partir da data de receção da entrega e reconhecidos como tais por parte da nossa empresa, a mercadoria defeituosa será substituída com portes devidos, o mais brevemente possível, sem nenhuma obrigação de indemnização, ressarcimento de danos diretos ou indiretos por parte da nossa sociedade por falhas ou defeitos evidentes ou ocultos da mercadoria. O atraso no pagamento por parte do comprador suspende ou anula a garantia.
- 7) **Controvérsia** - Para qualquer controvérsia ou impugnação com relação ao presente contrato, a única Autoridade Judicial competente será a de Villena.

RECEPÇÃO DE ENCOMENDAS, ENTREGA E TRANSPORTE

RECEPÇÃO DE ENCOMENDAS

As encomendas devem ser recebidas via e-mail (pedidos@cherubini.es) ou via fax (+34 966 967 505). Também podem ser recebidas telefonicamente por comerciais e pelo dpto. de administração Cherubini, sendo estes menos recomendáveis que as vias fax ou e-mail.

PRAZOS ENTREGA ENCOMENDAS:

ESPAÑA PENINSULAR

A entrega de encomendas, para produtos com stock, será realizada num prazo de 24-48H, para encomendas recebidas antes das 16:00H do dia em curso. Para produtos sem stock será acordado um prazo de entrega determinado, em função das condições particulares da encomenda e dos artigos encomendados.

BALEARES, PORTUGAL E ANDORRA

A entrega de encomendas, para produtos com stock, será realizada num prazo de 48-72H, para encomendas recebidas antes das 16:00H do dia em curso. Para produtos sem stock será acordado um prazo de entrega determinado, em função das condições particulares da encomenda e dos artigos encomendados.

PORTES

Os portes serão sempre pagos, desde que sejam cumpridas as seguintes condições:

ENVIO MOTORIZAÇÃO PERSIANA

· O valor mínimo da encomenda será de 450€ excluindo IVA. O incumprimento desta condição leva consigo um sobrecusto a título de portes no valor de 9€.

· Os motores da Série Blue Roll (10/17, 20/17) são fornecidos em caixas de 10 unidades indivisíveis. O incumprimento desta condição leva consigo um sobrecusto a título de manuseamento e embalagem no valor de 12€.

Ambas as condições deverão ocorrer na encomenda. O incumprimento de alguma delas levará consigo o seu respetivo encargo.

ENVIO MOTORIZAÇÃO TOLDO E INTERIORISMO

· O valor mínimo da encomenda será de 300€ excluindo IVA. O incumprimento desta condição leva consigo um sobrecusto a título de portes no valor de 9€.

ENVIO ACESSÓRIO MANUAL

· O valor mínimo da encomenda será de 300€ excluindo IVA. O incumprimento desta condição leva consigo um sobrecusto a título de portes no valor de 9€.

· A quantidade mínima de embalagem por artigo será de 50 unidades e dos seus múltiplos. O incumprimento desta condição leva consigo um sobrecusto a título de manuseamento e embalagem no valor de 12€.

· Ambas as condições deverão ocorrer na encomenda. O incumprimento de alguma delas levará consigo o seu respetivo encargo.

· O envio para segundos endereços terá as mesmas condições e serão aplicados os mesmos encargos, como se o destinatário fosse o mesmo cliente.

GARANTIA

OS MOTORES TUBULARES E AUTOMATISMOS CHERUBINI SÃO GARANTIDOS COM AS SEGUINTE CONDICIÇÕES:

DURAÇÃO

A duração da garantia é de 5 anos para os motores tubulares e de 2 anos para os componentes eletrônicos, sistemas de comando e automatismos, a partir da data de faturação.

APLICAÇÃO DA GARANTIA

A garantia fica limitada à reparação ou à substituição do produto avariado o mais brevemente possível, ficando isenta a Cherubini de qualquer tipo de encargo, seja montagem, deslocamentos, agências, etc. Os produtos substituídos serão propriedade da Cherubini e as despesas de devolução do produto serão suportadas pelo cliente. A Cherubini reserva-se o direito de intervir no lugar da avaria. Em caso de reparação a garantia concluirá igualmente aos cinco anos, contados a partir da primeira data válida de aquisição.

LIMITE DA GARANTIA

A garantia não terá validade nos seguintes casos:

- O produto foi aberto, desmontado ou devolvido com sinais evidentes de pancadas ou outras coisas equivalentes.
- Os critérios de escolha do motor não foram respeitados.
- As instruções de montagem e de ligação elétrica não foram aplicadas.
- O motor tubular foi utilizado para um uso diferente para o qual foi destinado, ou com acessórios elétricos não homologados pelo nosso serviço técnico.
- Os acessórios elétricos e os automatismos foram utilizados sem respeitar os esquemas e os tipos de ligações para os quais foram criados.

LIMITAÇÃO DO USO DOS PRODUTOS

Os produtos Cherubini foram desenhados e realizados para acionamentos de proteção solar (persianas, toldos, etc., nos quais não seja necessário um trabalho contínuo). Os ditos produtos devem ser instalados conforme as normativas elétricas, e demais disposições legislativas específicas aplicáveis em vigor.

A sociedade Cherubini Ibéria, S.L., poderá alterar os produtos do próximo catálogo sem prévio aviso.

Cherubini S.p.A.

Via Adige, 55 - 25081 Bedizzole (BS) - Italia
Tel. +39 030 6872 039 - Fax +39 030 6872 040
info@cherubini.it
www.cherubini.it

Cherubini Iberia S.L.

Avda. Unión Europea 11-H - Apdo. 283
P. I. El Castillo - 03630 Sax - Alicante - Spagna
Tel. +34 966 967 504 - Sat +34 966 969 024
info@cherubini.es
www.cherubini.es

Cherubini France S.a.r.l.

ZI Du Mas Barbet
165 Impasse Ampère - 30600 Vauvert - Francia
Tél. +33 (0) 466 77 88 58 - Fax +33 (0) 466 77 92 32
info@cherubini.fr
www.cherubini.fr

Cherubini Deutschland GmbH

Siemensstrasse 40 - 53121 Bonn - Germania
Tel. +49 (0) 228 962976 34/35
Fax +49 (0) 228 962976 36
info@cherubini-group.de
www.cherubini-group.de

Cherubini Türkiye

Ritim Istanbul - D-100 Güney Yanyolu
Cevizli Mahallesi, Zuhâl Caddesi
34846 Maltepe - Istanbul
Tel/Fax +90 (0) 216 515 6287
info@cherubini.com.tr
www.cherubini.com.tr



Agente Comercial Alemanha:

Udo Ebner

Tel. +49 (0) 7143 872 359 - Fax +49 (0) 7143 872 363
udo.ebner@cherubini.it

Agente Comercial Suíça:

Andrea Grisolia

Mobil +41 (0) 79 431 81 71
andrea.grisolia@cherubini.it



Ao escolher produtos certificados FSC®, você apoia o manejo responsável das florestas em todo o mundo. As tintas utilizadas neste catálogo, à base de óleos vegetais, utilizam matérias-primas naturais e renováveis, respondendo assim à crescente procura de produtos amigos do ambiente.