

CHERUBINI

PRODUCT BOOK ELEKTRONİK TAHRİK SİSTEMLERİ

PRODUCT BOOK

TR



70.3

**ELEKTRONİK
TAHRİK
SİSTEMLERİ**
PRODUCT BOOK



70.3

Üretimden dağıtımına varana dek, Cherubini çözümleri. Bizi seçen müşterilerimize İtalyan mükemmeliyetini sunmak üzere, işlenecek ham maddelerini dikkatle seçerek ürünlerimizin tasarım ve üretim aşamalarını kurum içinde gerçekleştirmekteyiz. Üretim aşamasının tümü uzmanlaşmış bölümlerde gerçekleşmektedir ve ürünlerimizin ileri teknolojik özü programlama ve kullanımda kolaylık ve sezgisel bir yaklaşım sağlamaktadır.



CHERUBINI
tocco italiano dal 1947



GIRO ve POP

Stil, yapacağınız en iyi seçimdir.



Her şeyi içeren, verimli ürün gamı iki farklı kişiliğin ifadesidir.

GIRO, yenilikçi, zarif ve sofistike uzaktan kumanda.

POP, 6 renk seçimli, pratik ve neşeli.



HOME EV OTOMASYONUNUN GELİŞİMİ

Daha bağlantılı bir dünya için yeni çözümler.



YENİ BİR MOTOR KAVRAMI, SONSUZ İMKANLAR.

Yeni nesil çift radyolu motorlarımız Cherubini Remote Control CRC RX ve Z-Wave radyo protokollerini içerir.

Panjurlar için OPEN ZRX, güneş tenteleri için ORA ZRX ve özel panjur ile stor perdeleri için REBIS ZRX, gitgide daha açık, bağlantılı ve akıllı Ev ve Bina Otomasyon sistemleri elde etmek amacıyla, çift radyo patentimizle üretilmektedir.

AĞ GEÇİDİNDEN ÇOK DAHA FAZLASI: AÇIK BİR EKOSİSTEM.

METAHome, çoklu-standart olarak tasarlanan bir geçiş ağıdır: şimdilerde Cherubini CRC RX ve Z-Wave radyo protokolü üzerine kuruludur olan uygulama, EnOcean veya ZigBee fonksiyonlarını da yönetmek için tasarlanmıştır.

METAHome, özel uygulama veya Google Home ve Alexa sesli asistanlar ile kolayca yönetilen farklı protokoller ile cihazları dahil eden bir ekosistemin kurulmasını sağlayan çok yönlü bir çözümdür.

GİTGİDE DAHA AKILLI BİR BİNA İÇİN.

Ev Otomasyon sistemimiz sonsuz çözümler sunmaktadır: bu çözümler, akıllı META ürün yelpazemiz yanı sıra, binalarda yeni fonksiyonları yönetmek için piyasada bulunan çeşitli den fazla Z-Wave aygıtlarıyla da uyumludur.

KULLANICI MERKEZDE.

Tüm çözümlerimiz her tür kullanıcının ihtiyaçlarını karşılamak için tasarlanmıştır: tesisatçı için kurulum kolaylığı, nihai müşteri için modüler seçenek ve kişiselleştirme imkanı.



TEK MOTOR, DAHİLİ İKİ PROTOKOL

Tek bir cihazda Cherubini CRC_{RX}
ve Z-Wave çift radyosunun
birleşmesi.



Çift radyolu ZRX motorlarının yeni serisi, geleneksel Cherubini uzaktan kumandalarıyla kurulum ve kullanım kolaylığı ve motorun Z-Wave sistemlerine mükemmel şekilde dahil edilmesini sağlar.

Panjurlar için OPEN ZRX, güneş tenteleri için ORA ZRX ve özel panjur ile stor perdeleri için REBIS ZRX kolay, sezgisel ve hayatın kalitesini iyileştirmeye yönelik daha akıllı bir ev kavramına doğru gelişimi destekleyen sistemlerdir.

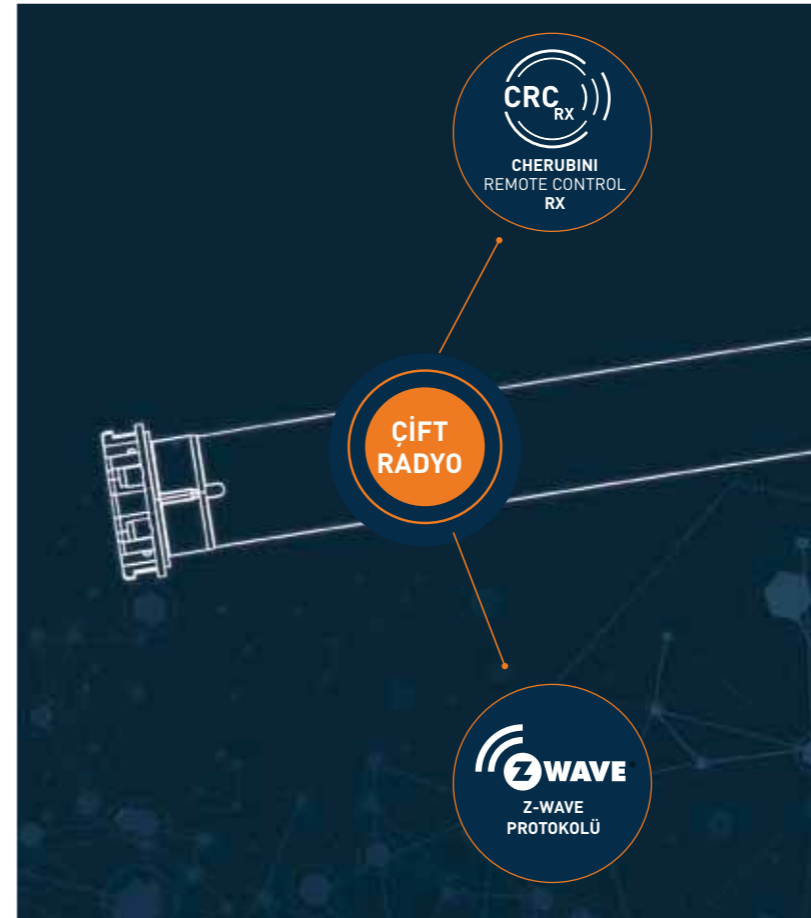

KONEKTÖR EASY

Şantiyeler için ideal, hızlı ve kompakt bağlantı.



Easy konektörü, şantiyedeki çalışmalarını kolaylaştırıp motor kurulumunun kolay ve hızlı bir şekilde yapılmasını sağlar.

Parça ile anında birleşip sabit bir bağlantı sağlar.

Kompakt ebatlı konektör: çapı sadece 18 mm.

Özel OPTime Easy radyo ünitesiyle uyumludur.

Plug&Play Safe Easy ve Plug&Play Ocean Easy motorlarında kurulu olan Easy konektörü diğer modellerde de bulunur: temsilcinizden detaylı bilgileri isteyin.



KABLO AYRICA SİPARİŞ EDİLİR

SİYAH KONEKTÖR (STANDART BAĞLANTI)

Kod	A4503_0333	A4503_0311	A4503_0314	A4503_0369
Uzunluk	1 m	2 m	4 m	8 m



BEYAZ KONEKTÖR

Kod	A4503_0M69	A4503_0M70	A4503_0M71	A4503_0M72
Uzunluk	1 m	2 m	4 m	8 m



MOTORLAR

Ø 45

Evrensel baş, daha verimli ve kompakt kart, Cherubini renkleri.

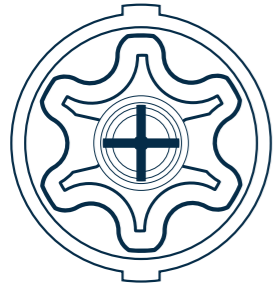

Burgundy ve Mavi renklerinin ve daha verimli ve kompakt bir elektronik kartın eklenmesiyle Ø 45 motor gamı tamamen yenilenmiştir.

Evrensel kafa, hem mekanik hem de elektronik versiyonu ile, piyasada bulunan tüm destekler üzerine kurulabilir. Tedarik edilen sökülebilen kolları sayesinde, her tip Cherubini destek elemanlarıyla uyumludur.

SÖKÜLEBİLEN DESTEKLER

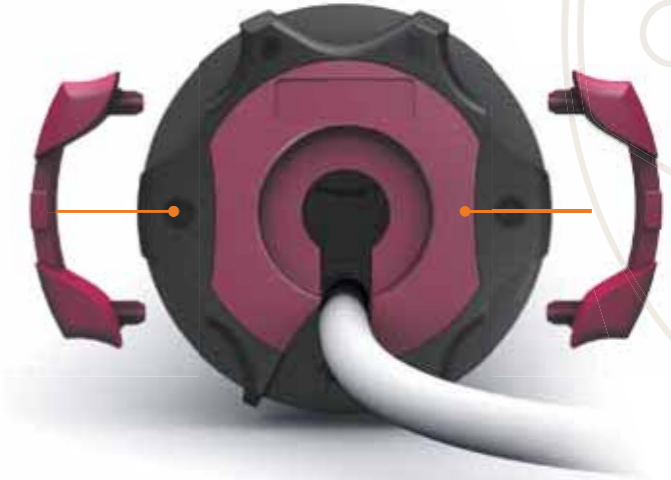

REÇİNE KAFA



ZAMA KAFA



DAHA GÜVENİLİR,
ETKİN VE KOMPAKT
YENİ ELEKTRONİK KART.

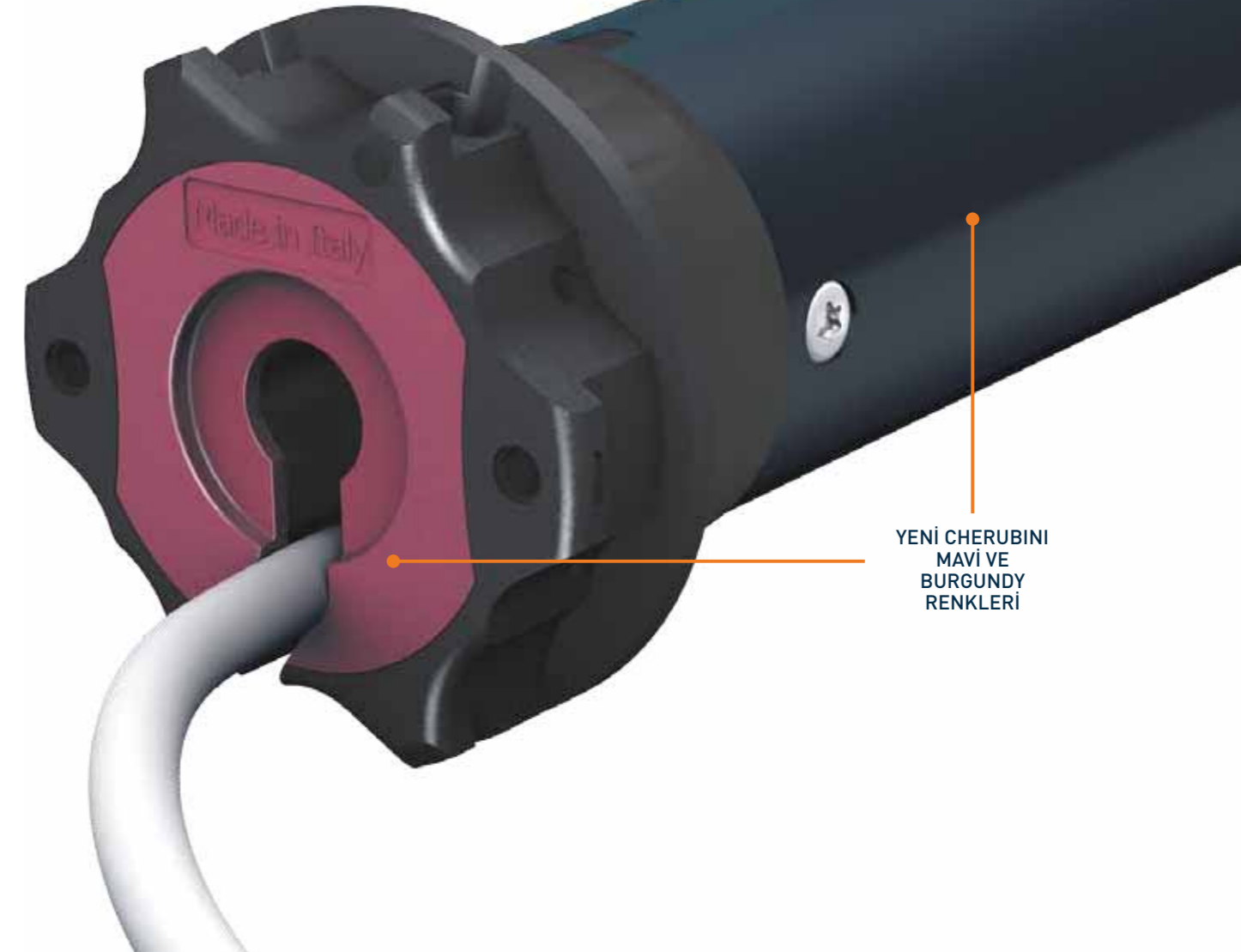

YENİ CHERUBINI
MAVİ VE
BURGUNDY
RENKLERİ



SEÇİM TABLOLARI

sayfa 19

TÜP MOTORLAR

sayfa 29

EV OTOMASYONU VE UZAKTAN KUMANDALAR

sayfa 105

AKSESUARLAR

sayfa 145

SATIŞ VE GARANTİ KOŞULLARI

sayfa 161 - 162

TEKNOLOJİ



Çift Radyo

Çift radyo, iki ayrı protokol ile motorun programlanmasını ve kontrol edilmesini sağlar: Cherubini Remote Control RX radyosu ve Z-Wave. CRC RX protokolü, belli komut sıralamasını uygulayarak Cherubini kumandalarıyla geleneksel şekilde motor kurulumunun yapılmasını sağlar. Z-Wave protokolü sayesinde, Z-Wave ağ geçidini sürekli bilgi geri dönüşümü ile ev otomasyonu ağına ekleyerek motor ayarını yapmak mümkündür.



Hızlı motorlar

Yüksek hıza sahip motorlar. Özellikle iniş mesafesi yüksek olan dikey sistemler, çok uzun yatay tenteler veya koruyucu stor perdeler içindir.



Cherubini Remote Control (RX Motorları)

Tüm RX motorlarında bulunan radyo sistemi, motor ile kumanda arasındaki komutun şifreli halde iletilmesini sağlar. Programlama ve motor manevrası son derece basittir: tüm geçişler küçük dönüşlerle motor tarafından onaylanır.



Easy Konektörü

Motor kurulumunun kolay ve hızlı bir şekilde yapılmasını sağlar.

SEMBOL AÇIKLAMALARI



Tente



Özel panjur ve stor perde

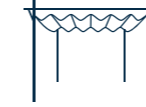

Pergola



Tiltli panjur



Panjur



Jaluzi

SERVİSLER



Eğitim

Ürünlerimize dair iyi bir danışmanlık ve kurulum uygulamasının temelini oluşturan eğitime yatırım yapıyoruz. Kurulum profesyonellerine yönelik kurslarımızla müşterilerimize ve onların kurulum teknisyenlerine teknik eğitim ve ticari danışmanlık hizmeti sunuyoruz.



Teknik servis

Kurulum sırasında her türlü sorunda veya beklenmedik durumda çözüm sunmak için Cherubini teknik ekibi tarafından profesyonellere yönelik telefon yardımı.



Teknik-ticari ekip

Teknik-satış ekibi, ihtiyaçlarınıza en uygun ürünleri sunmak için gereksinimlerinizi belirlemenizde size yardımcı olacaktır. Projeler ve teklifler için teknik-satış danışmanlığı ve desteği sunuyoruz. Her türlü sorunun ve beklenmedik durumun çözüme kavuşturulmasını sağlamak için kurulum profesyoneliyle doğrudan bağlantı.

"Etkin hizmet sunmak müşterinin ihtiyaçlarını dinleme ve
anlama kabiliyetinin üzerine kuruludur.

"En iyi çözümü sağlamak için
desteğimizi bu noktadan başlarız."

Marco Podavini
Teknik servis



SEÇİM TABLOLARI



TENTE MOTORLARI

sayfa 20



PANJUR MOTORLARI

sayfa 22



ÖZEL PERDELER VE SİNEKLİKLER İÇİN MOTORLAR

sayfa 26

TENTE MOTORLARI



Cherubini, güneş tentelerinin kurulumu için gereken motor modelin tanımlamanıza yardımcı olacak bu pratik kılavuzu sağlar. Bunun için motor tertibatı uygulanacak tentenin bazı özelliklerinin bilinmesi gerekir:

- SARMA RULOSUNUN ÇAPI
Sarma çapının büyük olması, daha yüksek motor torku gerektirir.
- TENTE GENİŞLİĞİ
Sarma rulusunun uzunluğu
- KOL SAYISI
Kollar, tenteye gücünü veren bileşenlerdir
- TENTENİN DIŞARI DOĞRU UZAMA MİKTARI
Tente kollarındaki uzama; uzama ne kadar büyükse, motor torku da o denli büyük olur

Bu bilgiler elimizde olduğunda seçim tablolarında istenilen motor torkunu aramamız gerekir.

Örnek:

- Sarma rulusunun çapı: 70 mm
- Kol sayısı: 2
- Tentenin dışarı doğru uzama miktarı: 2 m
- Tentenin genişliği: 6 m

KOL SAYISI		2	2	2	4	6	
TENTE GENİŞLİĞİ (en çok)		3,6 m	4,8 m	6 m	12 m	15 m	
Ø63 Ø70 Ø78	TENTENİN DIŞARI DOĞRU UZAMA MİKTARI	1,5 m	25 Nm	25 Nm	32 Nm	40 Nm	85 Nm
		2 m	25 Nm	25 Nm	32 Nm	50 Nm	85 Nm
		2,5 m	32 Nm	32 Nm	40 Nm	65 Nm	85 Nm
		3 m	32 Nm	32 Nm	50 Nm	85 Nm	100 Nm
		3,5 m			65 Nm	85 Nm	120 Nm
		4 m			85 Nm	100 Nm	120 Nm

Bu tablolar yalnızca yönlendirme amaçlıdır, kurulumun yapıldığı koşullara göre değişiklik yapılması gerekebilir. Daha ayrıntılı bilgi almak için teknik servisimize başvurun.

TENTE MOTORLARI

Benim ihtiyaçlarıma hangi motor uygun?

SEÇİM TABLOLARI

Kol seçim tablosu

KOL SAYISI		2	2	2	4	6	
TENTE GENİŞLİĞİ (en çok)		3,6 m	4,8 m	6 m	12 m	15 m	
Ø63 Ø70 Ø78	TENTENİN DIŞARI DOĞRU UZAMA MİKTARI	1,5 m	25 Nm	25 Nm	32 Nm	40 Nm	85 Nm
		2 m	25 Nm	25 Nm	32 Nm	50 Nm	85 Nm
		2,5 m	32 Nm	32 Nm	40 Nm	65 Nm	85 Nm
		3 m	32 Nm	32 Nm	50 Nm	85 Nm	100 Nm
		3,5 m			65 Nm	85 Nm	120 Nm
		4 m			85 Nm	100 Nm	120 Nm

KOL SAYISI		2	2	2	4	6	
TENTE GENİŞLİĞİ (en çok)		3,6 m	4,8 m	6 m	12 m	15 m	
Ø85	TENTENİN DIŞARI DOĞRU UZAMA MİKTARI	1,5 m	32 Nm	32 Nm	32 Nm	65 Nm	100 Nm
		2 m	32 Nm	32 Nm	40 Nm	85 Nm	100 Nm
		2,5 m	40 Nm	40 Nm	50 Nm	85 Nm	100 Nm
		3 m	40 Nm	40 Nm	65 Nm	100 Nm	120 Nm
		3,5 m			85 Nm	120 Nm	120 Nm
		4 m			85 Nm	120 Nm	120 Nm

Bu tablolar yalnızca yönlendirme amaçlıdır, kurulumun yapıldığı koşullara göre değişiklik yapılması gerekebilir. Daha ayrıntılı bilgi almak için teknik servisimize başvurun.

PANJUR MOTORLARI



Cherubini, kurulum için gereken motor modelini tanımlamanıza yardımcı olacak bu pratik kılavuzu sağlar. Bunun için motor tertibatı uygulanacak panjurun bazı özelliklerinin bilinmesi gerekir:

- PANJUR AĞIRLIĞI

Panjur yüzey alanı ile kullanılan malzemenin metrekaşe başına ağırlığı bilindiğinde, panjurun toplam ağırlığı hesaplanabilir.
MALZEME AĞIRLIĞI × YÜZEY = PANJUR AĞIRLIĞI

- SARMA RULOSUNUN ÇAPI

Sarma çapının büyük olması, daha yüksek motor torku gerektirir.

- PROFİL KALINLIĞI

Profil kalınlığı, rulo üzerinde oluşacak sarma çapının bilinmesi açısından belirleyicidir.
Sarma çapının büyük olması, daha yüksek motor torku gerektirir.

Bu bilgiler elimizde olduğunda seçim tablolarında istenilen motor torkunu aramamız gerekir.

Örnek:

- Panjur malzemesi: 3 kg/m² profil alüminyum
- Panjur yüksekliği: 2 m
- Panjur genişliği: 1,5 m
- Sarma rulosu: 60 mm

PANJUR YÜZEY ALANI

2 m × 1,5 m = 3 m²

PANJUR AĞIRLIĞI

3 kg/ m² × 3 m² = 9 kg

Ø45 SERİSİ

Ø BORULAR		6 Nm	10 Nm	15 Nm	20 Nm	25 Nm	32 Nm*	40 Nm	50 Nm
Ø50/55	Emniyet durdurucuları olmadan	13 kg	21 kg	33 kg	40 kg	46 kg			
	Emniyet durdurucuları ile	11 kg	18 kg	29 kg	36 kg	41 kg			
Ø60/65	Emniyet durdurucuları olmadan	12 kg	19 kg	28 kg	36 kg	42 kg	54 kg	68 kg	85 kg
	Emniyet durdurucuları ile	10 kg	15 kg	23 kg	30 kg	36 kg	47 kg	58 kg	73 kg
Ø70/80	Emniyet durdurucuları olmadan	10 kg	15 kg	22 kg	27 kg	36 kg	47 kg	58 kg	73 kg
	Emniyet durdurucuları ile	7 kg	11 kg	17 kg	21 kg	31 kg	38 kg	48 kg	59 kg

Sürtünme katsayısı tablolarda dikkate alınmıştır. Bu tablolar yalnızca yönlendirme amaçlıdır, kurulumun yapıldığı koşullara göre değişiklik yapılması gerekebilir. Daha ayrıntılı bilgi almak için teknik servisimize başvurun.

* Roll/Modo RX: 30 Nm

PANJUR MOTORLARI

Benim ihtiyaçlarıma hangi motor uygun?

SEÇİM TABLOLARI

Ø35 SERİSİ

10 mm'ye kadar PROFİL KALINLIĞI - Emniyet durdurucuları olmadan

MAKS KEPENK YÜKSEKLİĞİ 2500 mm			
Ø BORULAR	3 Nm	5 Nm	9 Nm
Ø40	8 kg	13 kg	24 kg
Ø45	7 kg	12 kg	21 kg
Ø50	6 kg	10 kg	19 kg

MAKS KEPENK YÜKSEKLİĞİ 3500 mm

Ø BORULAR	3 Nm	5 Nm	9 Nm
Ø40	7 kg	11 kg	20 kg
Ø45	6 kg	11 kg	18 kg
Ø50	5 kg	9 kg	17 kg

Ø45 SERİSİ

10 mm'ye kadar PROFİL KALINLIĞI

MAKS KEPENK YÜKSEKLİĞİ 2500 mm									
Ø BORULAR		6 Nm	10 Nm	15 Nm	20 Nm	25 Nm	32 Nm*	40 Nm	50 Nm
Ø50	Emniyet durdurucuları olmadan	15 kg	25 kg	40 kg	50 kg	55 kg			
	Emniyet durdurucuları ile	13 kg	21 kg	35 kg	46 kg	49 kg			
Ø60	Emniyet durdurucuları olmadan	14 kg	23 kg	33 kg	44 kg	50 kg	65 kg	81 kg	102 kg
	Emniyet durdurucuları ile	11 kg	18 kg	27 kg	36 kg	43 kg	56 kg	70 kg	87 kg
Ø70	Emniyet durdurucuları olmadan	11 kg	18 kg	26 kg	33 kg	43 kg	56 kg	70 kg	87 kg
	Emniyet durdurucuları ile	8 kg	13 kg	20 kg	26 kg	37 kg	46 kg	58 kg	71 kg

MAKS KEPENK YÜKSEKLİĞİ 3500 mm

Ø BORULAR		6 Nm	10 Nm	15 Nm	20 Nm	25 Nm	32 Nm*	40 Nm	50 Nm
Ø50	Emniyet durdurucuları olmadan	13 kg	21 kg	33 kg	40 kg	46 kg			
	Emniyet durdurucuları ile	11 kg	18 kg	29 kg	36 kg	41 kg			
Ø60	Emniyet durdurucuları olmadan	12 kg	19 kg	28 kg	36 kg	42 kg	54 kg	68 kg	85 kg
	Emniyet durdurucuları ile	10 kg	15 kg	23 kg	30 kg	36 kg	47 kg	58 kg	73 kg
Ø70/80	Emniyet durdurucuları olmadan	10 kg	15 kg	22 kg	27 kg	36 kg	47 kg	58 kg	73 kg
	Emniyet durdurucuları ile	7 kg	11 kg	17 kg	21 kg	31 kg	38 kg	48 kg	59 kg

* Roll/Modo RX: 30 Nm

PANJUR MOTORLARI

SEÇİM TABLOLARI

Ø45 SERİSİ

11 ilâ 15 mm arası PROFİL KALINLIĞI

MAKS KEPENK YÜKSEKLİĞİ 2500 mm									
Ø BORULAR		6 Nm	10 Nm	15 Nm	20 Nm	25 Nm	32 Nm*	40 Nm	50 Nm
Ø50	Emniyet durdurucuları olmadan	13 kg	21 kg	32 kg	42 kg	48 kg			
	Emniyet durdurucuları ile	10 kg	17 kg	27 kg	35 kg	42 kg			
Ø60	Emniyet durdurucuları olmadan	11 kg	18 kg	27 kg	35 kg	44 kg	57 kg	71 kg	88 kg
	Emniyet durdurucuları ile	8 kg	14 kg	23 kg	30 kg	38 kg	47 kg	61 kg	75 kg
Ø70/80	Emniyet durdurucuları olmadan	10 kg	15 kg	23 kg	30 kg	38 kg	48 kg	61 kg	75 kg
	Emniyet durdurucuları ile	7 kg	11 kg	18 kg	24 kg	31 kg	38 kg	51 kg	60 kg

MAKS KEPENK YÜKSEKLİĞİ 3500 mm									
Ø BORULAR		6 Nm	10 Nm	15 Nm	20 Nm	25 Nm	32 Nm*	40 Nm	50 Nm
Ø50	Emniyet durdurucuları olmadan	11 kg	18 kg	27 kg	35 kg	40 kg			
	Emniyet durdurucuları ile	8 kg	14 kg	23 kg	30 kg	35 kg			
Ø60	Emniyet durdurucuları olmadan	10 kg	15 kg	23 kg	30 kg	37 kg	48 kg	59 kg	73 kg
	Emniyet durdurucuları ile	7 kg	12 kg	19 kg	25 kg	32 kg	39 kg	51 kg	63 kg
Ø70/80	Emniyet durdurucuları olmadan	8 kg	13 kg	19 kg	25 kg	32 kg	40 kg	50 kg	63 kg
	Emniyet durdurucuları ile	6 kg	9 kg	15 kg	20 kg	26 kg	32 kg	43 kg	50 kg

* Roll/Modo RX: 30 Nm

Sürtünme katsayısı tablolarda dikkate alınmıştır. Bu tablolar yalnızca yönlendirme amaçlıdır, kurulumun yapıldığı koşullara göre değişiklik yapılması gerekebilir. Daha ayrıntılı bilgi almak için teknik servisimize başvurun.

PANJUR MOTORLARI

Benim ihtiyaçlarıma hangi motor uygun?

Ø58 SERİSİ

MAKS KEPENK YÜKSEKLİĞİ 2500 mm				
Ø BORULAR	65 Nm	85 Nm	100 Nm	120 Nm
Ø70	100 kg	125 kg	145 kg	170 kg
Ø90	85 kg	105 kg	125 kg	155 kg
Ø102	75 kg	95 kg	115 kg	130 kg
Ø133	50 kg	70 kg	80 kg	100 kg

MAKS KEPENK YÜKSEKLİĞİ 3500 mm				
Ø BORULAR	65 Nm	85 Nm	100 Nm	120 Nm
Ø70	85 kg	104 kg	121 kg	142 kg
Ø90	70 kg	88 kg	104 kg	129 kg
Ø102	65 kg	79 kg	96 kg	108 kg
Ø133	45 kg	58 kg	67 kg	83 kg

PLUG&PLAY OCEAN EASY VE PLUG&PLAY SAFE EASY MOTORLARI İÇİN SEÇENEK TABLOLARI

Ø45 SERİSİ

10 mm'ye kadar PROFİL KALINLIĞI - Emniyet durdurucuları ile

MAKS KEPENK YÜKSEKLİĞİ 1500 mm				MAKS KEPENK YÜKSEKLİĞİ 2500 mm			
Ø BORULAR	6 Nm	10 Nm	20 Nm	Ø BORULAR	6 Nm	10 Nm	20 Nm
Ø50	14 kg	24 kg	45 kg	Ø50	13 kg	21 kg	40 kg
Ø60	12 kg	20 kg	40 kg	Ø60	11 kg	18 kg	35 kg
Ø70	9 kg	15 kg	31 kg	Ø70	8 kg	13 kg	27 kg

Ø45 SERİSİ

11 ilâ 15 mm arası PROFİL KALINLIĞI - Emniyet durdurucuları ile

MAKS KEPENK YÜKSEKLİĞİ 1500 mm				MAKS KEPENK YÜKSEKLİĞİ 2500 mm			
Ø BORULAR	6 Nm	10 Nm	20 Nm	Ø BORULAR	6 Nm	10 Nm	20 Nm
Ø50	11 kg	19 kg	39 kg	Ø50	10 kg	17 kg	34 kg
Ø60	9 kg	16 kg	33 kg	Ø60	8 kg	14 kg	29 kg
Ø70	8 kg	13 kg	26 kg	Ø70	7 kg	11 kg	23 kg

ÖZEL PERDELER VE SİNEKLİKLER İÇİN MOTORLAR



ÖZEL PERDELER VE SİNEKLİKLER İÇİN MOTORLAR Benim ihtiyaçlarıma hangi motor uygun?

Cherubini, kurulum için gereken motor modelini tanımlamanıza yardımcı olacak bu pratik kılavuzu sağlar. Bunun için motor tertibatı uygulanacak sistemin bazı özelliklerinin bilinmesi gerekir:

- SARMA RULOSUNUN ÇAPI
Sarma çapının büyük olması, daha yüksek motor torku gerektirir.
- KULLANILAN KUMAŞIN METREKARE BAŞINA AĞIRLIĞI
- YÜZEY ALANI
(genişlik ve yükseklik)
- ALT PARÇA AĞIRLIĞI

Bu bilgiler elimizde olduğunda seçim tablolarında istenilen motor torkunu aramamız gerekir.

Örnek:

- Kumaş = 0,5 kg/m²
- Yükseklik = 5 m
- Genişlik = 4 m
- Alt parça ağırlığı = 4 kg
- Sarma rulusunun çapı = 78 mm

$$\text{YÜZEY ALANI} = \text{GENİŞLİK} \times \text{YÜKSEKLİK} = 4 \times 5 = 20 \text{ m}^2$$

$$\text{SİSTEMİN AĞIRLIĞI} = \text{YÜZEY ALANI} \times \text{KUMAŞ AĞIRLIĞI} = 20 \text{ m}^2 \times 0,5 \text{ kg/m}^2 = 10 \text{ kg}$$

$$\text{TOPLAM AĞIRLIK} = \text{SİSTEMİN AĞIRLIĞI} + \text{UÇTAKI AĞIRLIK ÇUBUĞUNUN AĞIRLIĞI} = 10 + 4 \text{ kg} = 14 \text{ kg}$$

Ø45 SERİSİ

	6 Nm	7 Nm	10 Nm	15 Nm	20 Nm	25 Nm
Ø BORULAR	17 dev/dak	30 dev/dak	17 dev/dak	17/30 dev/dak	17 dev/dak	17 dev/dak
Ø50	18 kg	18 kg	30 kg	45 kg	57 kg	65 kg
Ø60	15 kg	15 kg	24 kg	40 kg	50 kg	57 kg
Ø70	-	-	21 kg	33 kg	42 kg	51 kg
Ø78	-	-	17 kg	27 kg	34 kg	45 kg

Bu tablolar yalnızca yönlendirme amaçlıdır, kurulumun yapıldığı koşullara göre değişiklik yapılması gerekebilir. Daha ayrıntılı bilgi almak için teknik servisimize başvurun.

SEÇİM TABLOLARI

Ø35 SERİSİ

	3 Nm	5 Nm	9 Nm
Ø BORULAR	30 dev/dak	30/21 dev/dak	16 dev/dak
Ø40	11 kg	15 kg	28 kg
Ø50	7 kg	12 kg	23 kg
Ø60	-	9 kg	18 kg

Ø45 SERİSİ

	6 Nm	7 Nm	10 Nm	15 Nm	20 Nm	25 Nm
Ø BORULAR	17 dev/dak	30 dev/dak	17 dev/dak	17/30 dev/dak	17 dev/dak	17 dev/dak
Ø50	18 kg	18 kg	30 kg	45 kg	57 kg	65 kg
Ø60	15 kg	15 kg	24 kg	40 kg	50 kg	57 kg
Ø70	-	-	21 kg	33 kg	42 kg	51 kg
Ø78	-	-	17 kg	27 kg	34 kg	45 kg

Sürtünme katsayısı tablolarda dikkate alınmıştır. Bu tablolar yalnızca yönlendirme amaçlıdır, kurulumun yapıldığı koşullara göre değişiklik yapılması gerekebilir. Daha ayrıntılı bilgi almak için teknik servisimize başvurun.

"İnsanların günlük hayatına daha çok konfor getirmek için her zaman daha güvenilir ve ileri çözümlerin arayışındayız. Zor olan işlemleri kolaylaştıran ürünler çoğu zaman gözlerimize saklıdır".

Massimo Viganò
Motor teknik servisi



TÜP MOTORLAR

motor seçimi için rehber

s. 30

Ø 35 motor

Kablo kontrollü - Mekanik limitli
Kablo kontrollü - Elektronik limitli
Kablo kontrollü - Elektronik limitli
Dahili alıcılı - Elektronik limitli
Dahili alıcılı - Elektronik limitli

ROLL s. 32
PLUG&PLAY PLUS s. 34
SENSO WIRE s. 36
TRONIC RX s. 38
SENSO RX s. 40

Ø 45 motor

Kablo kontrollü - Mekanik limitli
Kablo kontrollü - Mekanik limitli
Kablo kontrollü - Mekanik limitli
Dahili alıcılı - Mekanik limitli
Kablo kontrollü Redüktörlü - Mekanik limitli
Dahili alıcılı - acil durum sistemi - Mekanik limitli
Kablo kontrollü - Elektronik limitli
Kablo kontrollü - Elektronik limitli
Kablo kontrollü Redüktörlü - Elektronik limitli
Kablo kontrollü Redüktörlü - Elektronik limitli
Kablo kontrollü - Elektronik limitli
Harici alıcılı - Elektronik limitli
Kablo kontrollü - Elektronik limitli
Kablo kontrollü - Elektronik limitli
Dahili alıcılı - Elektronik limitli
Dahili alıcılı - Elektronik limitli
CRC RX ve Z-Wave dahili alıcılı - Elektronik limitli
Dahili alıcılı - Elektronik limitli
Dahili alıcılı - Elektronik limitli
CRC RX ve Z-Wave dahili alıcılı - Elektronik limitli
Dahili alıcılı - Elektronik limitli
Dahili alıcılı - Elektronik limitli
CRC RX ve Z-Wave dahili alıcılı - Elektronik limitli

ROLL s. 42
MICRO s. 44
GARDA s. 46
GARDA RX s. 48
OCEAN s. 50
OCEAN RX s. 52
PLUG&PLAY PLUS s. 54
PLUG&PLAY s. 56
PLUG&PLAY OCEAN EASY s. 58
PLUG&PLAY SAFE EASY s. 60
PLUG&PLAY SHORT s. 62
PLUG&PLAY SHORT RX s. 64
WAVE WIRE s. 66
SENSO WIRE s. 68
MODO RX s. 70
TRONIC RX s. 72
OPEN ZRX s. 74
CLIMA PLUS RX s. 76
WAVE RX s. 78
ORA ZRX s. 80
WAVE LOCK RX s. 82
SENSO RX s. 84
REBIS ZRX s. 86

Ø 58 motor

Kablo kontrollü - Mekanik limitli
Kablo kontrollü Redüktörlü - Mekanik limitli
Kablo kontrollü - Elektronik limitli
Dahili alıcılı - Elektronik limitli
Dahili alıcılı - Elektronik limitli
Dahili alıcılı - Elektronik limitli
Dahili alıcılı - Elektronik limitli

GARDA s. 88
OCEAN s. 90
WAVE WIRE s. 92
TRONIC RX s. 94
CLIMA PLUS RX s. 96
WAVE RX s. 98
WAVE LOCK RX s. 100

hızlı motorlar

s. 102

MOTOR SEÇİM KILAVUZU



		ELEKTRONİK MOTOR DAHİLİ ALICILI									ELEKTRONİK MOTOR KABLO KONTROLLÜ						KISA ELEKTRONİK MOTOR		KONTROL ÜNİTESİ*					RADYO MEKANİK LİMİTLİ MOTOR		STANDART MEKANİK LİMİTLİ MOTOR*					
		SENSO RX 35/45 mm	REBIS ZRX 45 mm	MODDO RX 45 mm	TRONIC RX 35 mm	TRONIC RX 45/58 mm	OPEN ZRX 45 mm	CLIMA PLUS RX 45/58 mm	WAVE RX 45/58 mm	ORA ZRX 45 mm	WAVE LOCK RX 45/58 mm	PLUG&PLAY PLUS 35/45 mm	PLUG&PLAY 45 mm	WAVE WIRE 45/58 mm	SENSO WIRE 35/45 mm	PLUG&PLAY OCEAN EASY 45 mm	PLUG&PLAY SAFE EASY 45 mm	PLUG&PLAY SHORT 45 mm	PLUG&PLAY SHORT RX 45 mm	TDS COMPACT	TDS GOLD	TDS SILVER	OPTIME / COMPACT ROLL	MYROLL	MINI	GARDA RX 45 mm	OCEAN RX 45 mm	GARDA 45/58 mm	ROLL 35/45 mm	MICRO 45 mm	OCEAN 45/58 mm
UYGULAMA	Özel tente	•	•					•	•	•	•		•	•					•	•	•	•	•	•				•			
	Tente							•	•	•			•						•	•	•			•	•	•					•
	Pergola							•	•	•			•						•	•	•			•	•	•					•
	Panjur			•	•	•	•				•	•			•	•	•	•				•	•	•	•	•	•	•	•	•	•
	Tiltli panjur						•																								
KUMANDA		•	•	•	•	•	•	•	•	•	•	•	•	•	•	•	•	•	•	•	•	•	•	•	•	•	•	•	•	•	
Z-WAVE			•			•		•																							
KUMANDA KABLOSU		•	•	•	•	•	•	•	•	•	•	•	•	•	•	•	•	•	•	•	•	•	•	•	•	•	•	•	•	•	
DÜĞME İLE PROGRAMLAMA		•	•		•	•	•	•	•	•	•	•	•	•	•	•	•	•	•	•	•	•	•	•	•	•	•	•	•	•	
YUKARIYA ÇIKIŞTA ENGEL BELİRLENDİ		•	•	•	•	•	•	•	•	•	•	•	•	•	•	•	•	•	•	•	•	•	•	•	•	•	•	•	•	•	
AŞAĞIYA İNİŞTE ENGEL BELİRLENDİ	Esnek askı aparatı																														
	Sert askı aparatı			•	•	•	•	•			•	•					•	•													
ENGEL ÜZERİNDE GERİ DONUŞ/SERBEST BIRAKMA				•	•	•	•			•						•	•														
ÜST LİMİT ÜZERİNDE SERBEST BIRAKMA				•	•	•	•			•					•	•															
SÜPER HASSASİYET		•	•		•			○	○	○			○	•				•	•			•									
TENTE OPTİMİZASYON GERİLİMİ		•	•					•	•	•																					
GÜÇ KAPATMA AYARI		•	•	•	•	•	•	•	•	•			•					•	•			•				•					
ORTA POZİSYON		•	•	•	•	•	•	•	•	•									•			•									
KANCA / OTOMATİK ÇIKARMA												•																			
TİLTİ LAMEL YÖNETİMİ							•																								
İKLİM SENSÖRLERİ		•	•					•	•	•									•	•	•			•	•	•	•	•	•	•	
REDÜKTÖRLÜ															•	•										•				•	
KISA MOTOR																	•	•											•		
HIZLI BAĞLANTI															•	•															

* Mekanik limitli motor ve kontrol ünitesi kombinasyonları için "otomatik uyumluluk" tablosuna (sayfa 106'a) bakın.

○ 25 Nm'ye kadar modeller

ROLL Ø35

zip perdeler ve panjurlar için ideal motor



Mekanik limitli

Güvenilir ve kullanımı kolay limit ayarı.
Zamanla değişmeyen limit konumu.

Sağlamlık ve emniyet

Metal malzemeden yıldız şekilli redüktör pim motora
yüksek güvenilirlik özelliği kazandırır.



KABLO KONTROLLÜ MOTOR

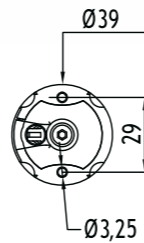
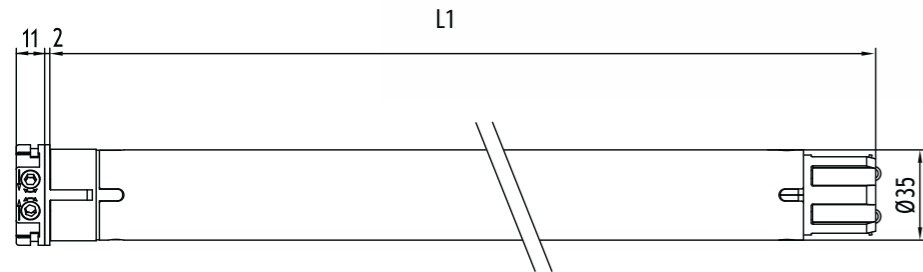

ROLL Ø35

ANA ÖZELLİKLER

TEKNİK ÖZELLİKLERİ

Motor torku (Nm)	3	5	5	9
Hızı (dev/dak)	30	30	21	16
Maksimum limit tur sayısı	32	32	32	32
Güç (W)	105	120	105	120
Güç kaynağı (V/Hz)	230/50	230/50	230/50	230/50
Çekilen akım (A)	0,40	0,50	0,40	0,50
Kablo 4 x 0,75 (m)	lg. 2,5	lg. 2,5	lg. 2,5	lg. 2,5
Çalışma süresi (dak)	4	4	4	4
Koruma derecesi	IP44	IP44	IP44	IP44
Ağırlık (kg)	1,6	1,6	1,6	1,6
L1 (mm)	460	460	460	460

UYUMLU SİSTEMLER

Uyumlu sistemlerin tamamı
için bkz. "Uyumluluk Tablosu"
sayfa 106

UYGULAMA

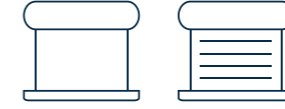

TEKNOLOJİ



Kod	Kafa	Tork	Hız
CMP35033000	Reçine	3 Nm	30 rpm
CMP35053000	Reçine	5 Nm	30 rpm
CMP35052100	Reçine	5 Nm	21 rpm
CMP35091600	Reçine	9 Nm	16 rpm

Sertifikalarımıza cherubini.com.tr web adresimizden ulaşabilirsiniz

3/30	5/30	5/21	9/16
3	5	5	9
30	30	21	16
32	32	32	32
105	120	105	120
230/50	230/50	230/50	230/50
0,40	0,50	0,40	0,50
lg. 2,5	lg. 2,5	lg. 2,5	lg. 2,5
4	4	4	4
IP44	IP44	IP44	IP44
1,6	1,6	1,6	1,6
460	460	460	460



Skipper Senso

Bütünleşik ışık ve sıcaklık sensörüne sahip tek kanallı uzaktan kumanda. Hem yazın, hem de kışın istenilen aydınlık ve sıcaklık seviyelerinin korunmasına yardımcı olur.



Cherubini uzaktan kumandalar

Tek kanallı, çok kanallı, duvara monteli uzaktan kumandalar.



Compact Roll ve OPTime radyo kontrol üniteleri

Küçük ebatlı radyo alıcılar. Cherubini uzaktan kumandalarıyla uyumludur.



Blue Bus

Birden çok motorun tek merkezden kumanda edilmesine olanak tanır.

PLUG&PLAY PLUS Ø35

motorun ötesinde, bir sistem!

Elektronik limitli kablo kontrollü ve enkoderli

İç ve dış monoblok panjurlar, stor perdeler ve zip perdeleri kullanımı için uygundur.

Kolay kurulum

Motor borunun içine yerleştirilir, güç kaynağına bağlantı yapılır ve hazır duruma gelir.
Ayar gerektirmeyen mekanik bloklar kullanılır.

Çok yönlü

Kaldırma veya indirmede mekanik bloklar bulunmadığında harici tuş takımıyla limit biri veya her ikisi birden ayarlanabilir.

ÖZEL TUŞ TAKIMI GEREKTİRMEZ!

Donmaya karşı koruma

Kızakların ve/veya çubukların donması halinde motor çalışmayı durdurur.

Özel fonksiyonlar

- Otomatik limit veya manuel ayar.
- Kaldırma ve indirmede engelleri algılayarak hareket yönünü terse çevirme.
- Paralel sıra halinde bağlama olanağı.

KABLO KONTROLLÜ MOTOR

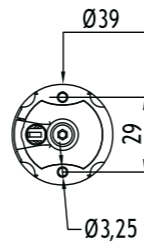
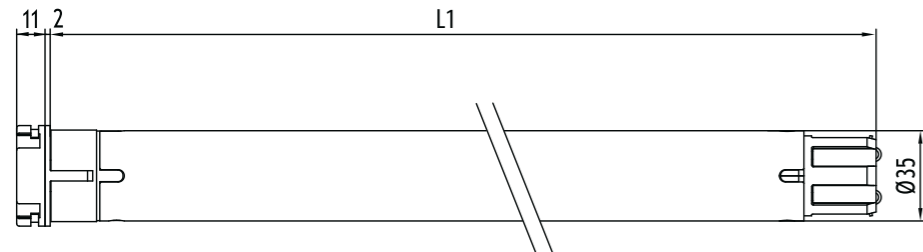

PLUG&PLAY PLUS Ø35

ANA ÖZELLİKLER

TEKNİK ÖZELLİKLERİ

Motor torku (Nm)	5
Hızı (dev/dak)	30
Güç (W)	130
Güç kaynağı (V/Hz)	230/50
Çekilen akım (A)	0,60
Kablo 4 x 0,75 (m)	lg. 3
Çalışma süresi (dak)	4
Koruma derecesi	IP44
Ağırlık (kg)	1,7
L1 (mm)	547

MEKANİK BLOKLAR

UYUMLU SİSTEMLER

Uyumlu sistemlerin tamamı için bkz. "Uyumluluk Tablosu" sayfa 106

UYGULAMA

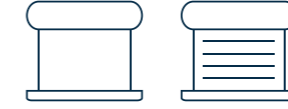

TEKNOLOJİ



Kod	Kafa	Tork	Hız
CEQ35053000	Reçine	5 Nm	30 rpm
CEQ35091600	Reçine	9 Nm	16 rpm

Sertifikalarımıza cherubini.com.tr web adresimizden ulaşabilirsiniz

5/30	9/16
5	9
30	16
130	130
230/50	230/50
0,60	0,60
lg. 3	lg. 3
4	4
IP44	IP44
1,7	1,7
547	547

Sistemin işlemesi için A ve B aksesuarları gereklidir

A sert veya yaylı emniyet askı aparatı

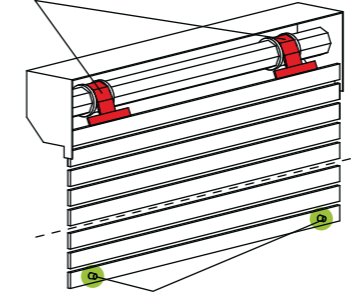

B görünür veya gizli tapalar



Blue Bus

Birden çok motorun tek merkezden kumanda edilmesine olanak tanır.

SENSO WIRE

Ø35

Özel tenteler ve stor perdeler için ideal

Elektronik limitli kablo kontrollü ve enkoderli
KOLAY KURULUM, KOLAY PROGRAMLAMA!

Limitin bir düğme paneliyle ayarlanması

- Ayarlamak için motor kafasına erişmek gerekli değildir.

ÖZEL TUŞ TAKIMI GEREKTİRMEZ!

Özel fonksiyonlar

- Aşağı iniş engel üzerinde "Süper Hassasiyet" fonksiyonu ve 3 seviyede ayarlanabilir
- Paralel sıra halinde bağlama olanağı.



SENSO WIRE

Ø35

ANA ÖZELLİKLER

TEKNİK ÖZELLİKLERİ

Motor torku (Nm)	5
Hızı (dev/dak)	30
Güç (W)	130
Güç kaynağı (V/Hz)	230/50
Çekilen akım (A)	0,60
Kablo 4 x 0,75 (m)	lg. 3
Çalışma süresi (dak)	4
Koruma derecesi	IP44
Ağırlık (kg)	1,7
L1 (mm)	547

UYGULAMA



TEKNOLOJİ



Kod	Kafa	Tork	Hız
CEG35053000	Reçine	5 Nm	30 rpm

Sertifikalarımıza cherubini.com.tr web adresimizden ulaşabilirsiniz

5/30
5
30
130
230/50
0,60
lg. 3
4
IP44
1,7
547

KABLO KONTROLLÜ MOTOR

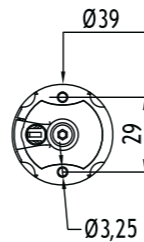
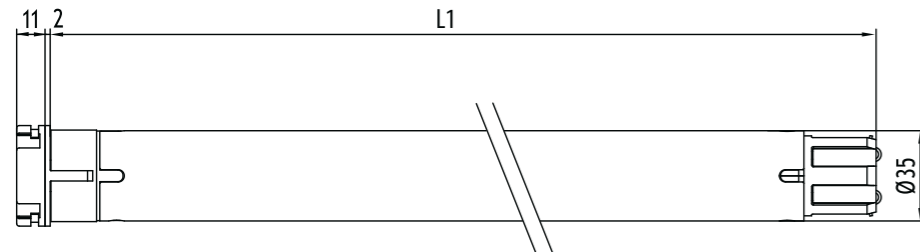

UYUMLU SİSTEMLER

Uyumlu sistemlerin tamamı için bkz. "Uyumluluk Tablosu" sayfa 106



Cherubini uzaktan kumandalar

Tek kanallı, çok kanallı, duvara monteli uzaktan kumandalar.



TDS Gold harici alıcılı kontrol ünitesi

Bu alıcıyla mekanik motorlar otomatik olarak kullanılabilir.



İklim Kontrol Sistemleri WindTec WindTec SC

Rüzgar, güneş ve rüzgar sensörleri, kontrol ünitesi üzerinden telsiz bağlantısı ve kablolu bağlantıya sahip rüzgar sensörü.



Blue Bus

Birden çok motorun tek merkezden kumanda edilmesine olanak tanır.

TRONIC RX Ø35

küçük kutu tipler için idealdir

Dahili alıcılı ve kablo kontrollü elektronik limitli

Limiti uzaktan kumandadan basit ve kolay bir şekilde ayarlama.

Kodlayıcı teknolojisi konumu koruma konusunda mutlak bir hassasiyet ve güvenilirlik elde edilmesini sağlar.

Güvenlik ve basitlik

Rolling Code yüksek güvenli kodlama sistemi.

Basit programlama ve işlem yapma; tüm geçişler, küçük dönüşlerle motor tarafından onaylanır.

Özel fonksiyonlar

- Manuel veya yarı otomatik limit ayarı.
- Donmaya karşı koruma ve engel algılama, 3 seviyedeki hassasiyet ayarı ile yukarı ve aşağı.
- Kumandadan etkinleştirilebilen ve 3 seviye olarak ayarlanabilen, indirme sırasında bir engelle karşılaşıldığında devreye giren "Süper Hassasiyet" fonksiyonu.
- Ara konumu hafızaya alma olanağı.
- Uzaktan kumandadan veya düğmeden programlayabilme olanağı.

İsteğe bağlı bağlantılar

Kumanda kablosu.

DAHİLİ ALICILI MOTOR

KAHVERENGİ - FAZ
BEYAZ - KUMANDA KABLOSU
MAVİ - NÖTR
SARI-YEŞİL -

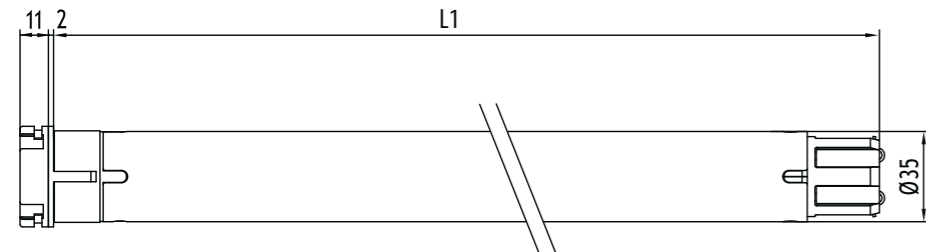

TRONIC RX Ø35

ANA ÖZELLİKLER

TEKNİK ÖZELLİKLERİ

Motor torku (Nm)	9
Hızı (dev/dak)	16
Güç (W)	130
Güç kaynağı (V/Hz)	230/50
Radyo frekansı (MHz)	433,92
Çekilen akım (A)	0,60
Kablo 4 x 0,75 (m)	lg. 2,5
Çalışma süresi (dak)	4
Koruma derecesi	IP44
Alıcının hafıza kapasitesi (uzaktan kumanda sayısı)	15
Ağırlık (kg)	1,7
L1 (mm)	547

UYGULAMA



TEKNOLOJİ



Kod	Kafa	Tork	Hız
CER35091600	Reçine	9 Nm	16 rpm

Sertifikalarımıza cherubini.com.tr web adresimizden ulaşabilirsiniz

9/16

9
16
130
230/50
433,92
0,60
lg. 2,5
4
IP44
15
1,7
547



Skipper Senso

Bütünleşik ışık ve sıcaklık sensörüne sahip tek kanallı uzaktan kumanda. Hem yazın, hem de kışın istenilen aydınlık ve sıcaklık seviyelerinin korunmasına yardımcı olur.



Cherubini uzaktan kumandalar

Tek kanallı, çok kanallı, duvara monteli uzaktan kumandalar.



Ev Otomasyonu Vericisi

Kablosuz alıcılı Cherubini motorlarının binanın ev otomasyonu sistemine entegre edilmesini sağlar.

SENSO RX Ø35

Özel tenteler ve stor perdeler için ideal

Dahili alıcılı ve kablo kontrollü elektronik limitli

Limiti uzaktan kumandadan basit ve kolay bir şekilde ayarlama.

Kodlayıcı teknolojisi konumu koruma konusunda mutlak bir hassasiyet ve güvenilirlik elde edilmesini sağlar.

Güvenlik ve basitlik

Rolling Code yüksek güvenli kodlama sistemi.

Basit programlama ve işlem yapma; tüm geçişler, küçük dönüşlerle motor tarafından onaylanır.

Özel fonksiyonlar

- Stor perde ve sineklik için ideal, rotasyon yönü değişimiyle aşağı iniş üzerindeki "Süper hassasiyet" fonksiyonu uzaktan kumanda ile aktive edilir ve 3 seviye üzerinden ayarlanabilir.

- Ara konumu hafızaya alma olanağı.

- Uzaktan kumandadan veya düğmeden programlayabilme olanağı.

İsteğe bağlı bağlantılar

Kumanda kablosu.

WindTec ve Rugiada iklim kontrol sistemleri radyo bağlantısı.



SENSO RX Ø35

ANA ÖZELLİKLER

TEKNİK ÖZELLİKLERİ

Motor torku (Nm)	3	5	9
Hızı (dev/dak)	30	30	16
Güç (W)	110	130	130
Güç kaynağı (V/Hz)	230/50	230/50	230/50
Radyo frekansı (MHz)	433,92	433,92	433,92
Çekilen akım (A)	0,50	0,60	0,60
Kablo 4 x 0,75 (m)	lg. 2,5	lg. 2,5	lg. 2,5
Çalışma süresi (dak)	4	4	4
Koruma derecesi	IP44	IP44	IP44
Alıcının hafıza kapasitesi (uzaktan kumanda sayısı)	15	15	15
Ağırlık (kg)	1,7	1,7	1,7
L1 (mm)	547	547	547

UYGULAMA



TEKNOLOJİ



Kod	Kafa	Tork	Hız
CEA35033000	Reçine	3 Nm	30 rpm
CEA35053000	Reçine	5 Nm	30 rpm
CEA35091600	Reçine	9 Nm	16 rpm

Sertifikalarımıza cherubini.com.tr web adresimizden ulaşabilirsiniz

3/30	5/30	9/16
3	5	9
30	30	16
110	130	130
230/50	230/50	230/50
433,92	433,92	433,92
0,50	0,60	0,60
lg. 2,5	lg. 2,5	lg. 2,5
4	4	4
IP44	IP44	IP44
15	15	15
1,7	1,7	1,7
547	547	547

DAHİLİ ALICILI MOTOR

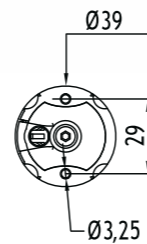
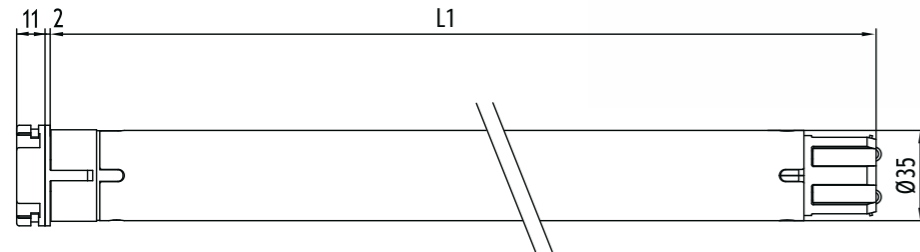
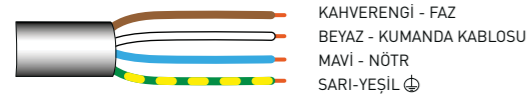

UYUMLU SİSTEMLER

Uyumlu sistemlerin tamamı için bkz. "Uyumluluk Tablosu" sayfa 106

Skipper Senso

Bütünleşik ışık ve sıcaklık sensörüne sahip tek kanallı uzaktan kumanda. Hem yazın, hem de kışın istenilen aydınlık ve sıcaklık seviyelerinin korunmasına yardımcı olur.



Cherubini uzaktan kumandalar

Tek kanallı, çok kanallı, duvara monteli uzaktan kumandalar.



Ev Otomasyonu Vericisi

Kablosuz alıcılı Cherubini motorlarının binanın ev otomasyonu sistemine entegre edilmesini sağlar.



WindTec iklim kontrol sistemleri

Motora radyo bağlantısı olan rüzgar ve güneş rüzgar sensörleri (kablosuz).

ROLL Ø45

panjurlar ve dikey panjurlar için ideal motor



Mekanik limitli

Güvenilir ve kullanımı kolay limit ayarı.
Zamanla değişmeyen limitli konumu.

Sağlamlık ve emniyet

Teknopolimer (10-30 Nm) veya Zamak (40-50 Nm) malzemedeki yıldız şekilli redüktör pimi motora muazzam bir güvenilirlik kazandırır.



KABLO KONTROLLÜ MOTOR

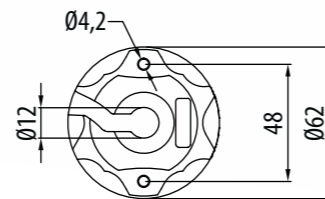
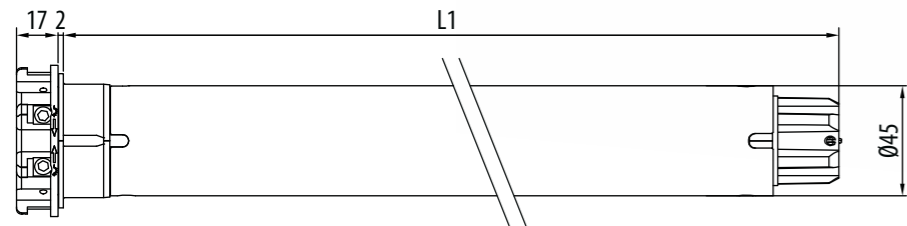
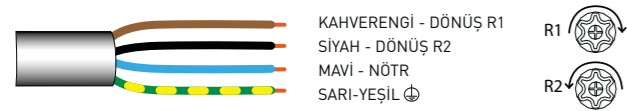

ROLL Ø45

ANA ÖZELLİKLER

TEKNİK ÖZELLİKLERİ

Motor torku (Nm)	10	20	30	40	50	7	15
Hızı (dev/dak)	17	17	17	17	12	30	30
Maksimum limit tur sayısı*	25	25	25	25	25	37	37
Güç (W)	135	195	250	275	275	170	240
Güç kaynağı (V/Hz)	230/50	230/50	230/50	230/50	230/50	230/50	230/50
Çekilen akım (A)	0,60	0,85	1,10	1,25	1,25	0,80	1,10
Kablo** 4 x 0,75 (m)	lg. 2,5	lg. 2,5	lg. 2,5	lg. 2,5	lg. 2,5	lg. 2,5	lg. 2,5
Çalışma süresi (dak)	4	4	4	4	4	4	4
Koruma derecesi	IP44	IP44	IP44	IP44	IP44	IP44	IP44
Ağırlık (kg)	2,3	2,5	3,0	3,0	3,0	2,5	3,0
L1 (mm)	496	546	546	546	546	546	546

UYGULAMA

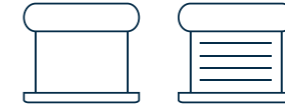

TEKNOLOJİ



Kod	Kafa	Tork	Hız
CMP45101700	Reçine	10 Nm	17 rpm
CMP45201700	Reçine	20 Nm	17 rpm
CMP45301700	Reçine	30 Nm	17 rpm
CMP45401700	Reçine	40 Nm	17 rpm
CMP45501200	Reçine	50 Nm	12 rpm
CMP45073000	Reçine	7 Nm	30 rpm
CMP45153000	Reçine	15 Nm	30 rpm

Sertifikalarımıza cherubini.com.tr web adresimizden ulaşabilirsiniz
sabitlenme sistemiyle uyumlu motor **OPTime**

10/17	20/17	30/17	40/17	50/12	7/30	15/30
10	20	30	40	50	7	15
17	17	17	17	12	30	30
25	25	25	25	25	37	37
135	195	250	275	275	170	240
230/50	230/50	230/50	230/50	230/50	230/50	230/50
0,60	0,85	1,10	1,25	1,25	0,80	1,10
lg. 2,5	lg. 2,5	lg. 2,5	lg. 2,5	lg. 2,5	lg. 2,5	lg. 2,5
4	4	4	4	4	4	4
IP44	IP44	IP44	IP44	IP44	IP44	IP44
2,3	2,5	3,0	3,0	3,0	2,5	3,0
496	546	546	546	546	546	546

*Talep üzerine, 37 tur limitli ile kullanılabilir.
** Hirschmann STAS 3 fişli kablo imkanı.

UYUMLU SİSTEMLER

Uyumlu sistemlerin tamamı için bkz. "Uyumluluk Tablosu" sayfa 106



Cherubini uzaktan kumandalar

Tek kanallı, çok kanallı, duvara monteli uzaktan kumandalar.



Compact Roll ve OPTime radyo kontrol üniteleri

Küçük ebatlı radyo alıcılar. Cherubini uzaktan kumandalarıyla uyumludur.



Blue Bus

Birden çok motorun tek merkezden kumanda edilmesine olanak tanır.

MICRO Ø45

dar alanlar için ideal motor

Mekanik limitli

Güvenilir ve kullanımı kolay limit ayarı.

Sağlamlık ve emniyet

Teknopolimer malzemeden yıldız şekilli redüktör pim motora yüksek güvenilirlik özelliği kazandırır.

KÜÇÜK EBATLI MOTOR (44 cm)



KABLO KONTROLLÜ MOTOR

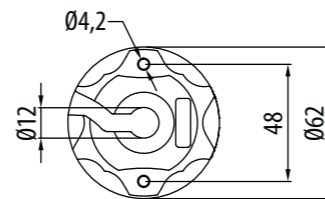
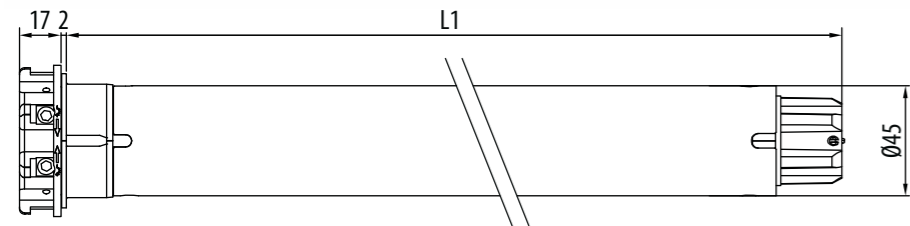
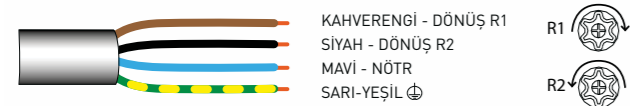

MICRO Ø45

ANA ÖZELLİKLER

TEKNİK ÖZELLİKLERİ

Motor torku (Nm)	10
Hızı (dev/dak)	17
Maksimum limit tur sayısı	25
Güç (W)	135
Güç kaynağı (V/Hz)	230/50
Çekilen akım (A)	0,60
Kablo 4 x 0,75 (m)	lg. 2,5
Çalışma süresi (dak)	4
Koruma derecesi	IP44
Ağırlık (kg)	1,9
L1 (mm)	421

UYGULAMA



Kod	Kafa	Tork	Hız
CMC45101700	Reçine	10 Nm	17 rpm

Sertifikalarımıza cherubini.com.tr web adresimizden ulaşabilirsiniz
sabitleme sistemiyle uyumlu motor **OPTime**

10/17

10
17
25
135
230/50
0,60
lg. 2,5
4
IP44
1,9
421

UYUMLU SİSTEMLER

Uyumlu sistemlerin tamamı için bkz. "Uyumluluk Tablosu" sayfa 106



Cherbini uzaktan kumandalar

Tek kanallı, çok kanallı, duvara monteli uzaktan kumandalar.



Compact Roll ve OPTime radyo kontrol üniteleri

Küçük ebatlı radyo alıcılar. Cherbini uzaktan kumandalarıyla uyumludur.



Blue Bus

Birden çok motorun tek merkezden kumanda edilmesine olanak tanır.

GARDA Ø45



Mekanik limitli

Güvenilir ve kullanımı kolay limit ayarı.

Braketsiz sabitleme

Metal kafası sayesinde motor herhangi bir ilave braket gerektirmeden doğrudan çubuğa sabitlenebilir.

Sağlamlık ve emniyet

Metal malzemeden yıldız şekilli redüktör pim motora yüksek güvenilirlik özelliği kazandırır.



KABLO KONTROLLÜ MOTOR

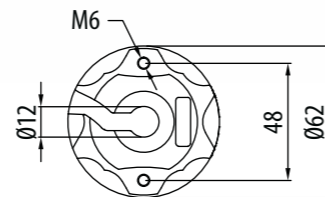
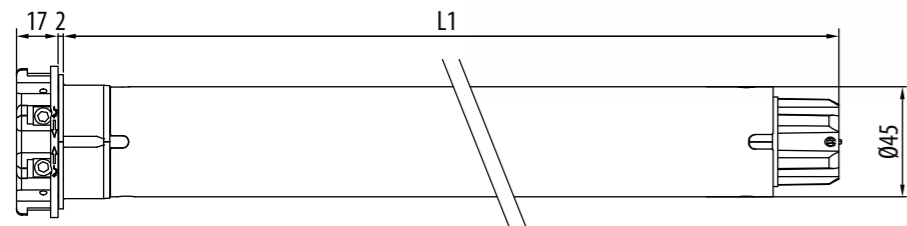
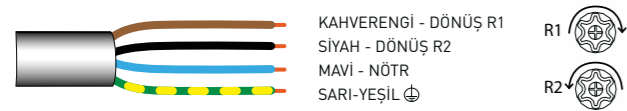

GARDA Ø45

ANA ÖZELLİKLER

UYGULAMA

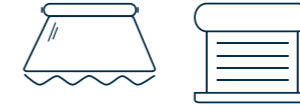

Kod	Kafa	Tork	Hız
CME45101700	Zamak	10 Nm	17 rpm
CME45151700	Zamak	15 Nm	17 rpm
CME45251700	Zamak	25 Nm	17 rpm
CME45321700	Zamak	32 Nm	17 rpm
CME45401700	Zamak	40 Nm	17 rpm
CME45501200	Zamak	50 Nm	12 rpm
CME45400400	Zamak	40 Nm	4 rpm

Sertifikalarımıza cherubini.com.tr web adresimizden ulaşabilirsiniz

TEKNİK ÖZELLİKLERİ

	10/17	15/17	25/17	32/17	40/17	50/12	40/4
Motor torku (Nm)	10	15	25	32	40	50	40
Hızı (dev/dak)	17	17	17	17	17	12	4
Maksimum limit tur sayısı*	25	25	25	25	25	25	25
Güç (W)	150	170	225	250	275	275	215
Güç kaynağı (V/Hz)	230/50	230/50	230/50	230/50	230/50	230/50	230/50
Çekilen akım (A)	0,70	0,80	1,00	1,10	1,25	1,25	0,90
Kablo** 4 x 0,75 (m)	lg. 2,5	lg. 2,5	lg. 2,5	lg. 2,5	lg. 2,5	lg. 2,5	lg. 2,5
Çalışma süresi (dak)	4	4	4	4	4	4	4
Koruma derecesi	IP44	IP44	IP44	IP44	IP44	IP44	IP44
Ağırlık (kg)	2,7	2,7	3,0	3,0	3,0	3,0	3,2
L1 (mm)	546	546	546	546	546	546	587

*Talep üzerine, 37 tur limitli ile kullanılabilir.

**Hirschmann STAS 3 fişli kablo imkanı.



Cherubini uzaktan kumandalar

Tek kanallı, çok kanallı, duvara monteli uzaktan kumandalar.



Tenteler için radyo kontrol üniteleri

Bu alıcılarla mekanik motorlar otomatik olarak kullanılabilir.



Panjurlar için radyo kontrol üniteleri

Küçük ebatlı radyo alıcılar. Cherubini uzaktan kumandalarıyla uyumludur.



İklim Kontrol Sistemleri WindTec SC

Rüzgar, güneş ve rüzgar sensörleri, kontrol ünitesi üzerinden telsiz bağlantısı ve kablolu bağlantıya sahip rüzgar sensörü.

GARDA RX Ø45



Mekanik limitli dahili alıcılı

Güvenilir ve kullanımı kolay limit ayarı.

Braketsiz sabitleme

Metal kafası sayesinde motor herhangi bir ilave braket gerektirmeden doğrudan yerine sabitlenebilir.

Sağlamlık ve emniyet

Metal malzemedeki yıldız şekilli redüktör pim motora yüksek güvenilirlik özelliği kazandırır.

Güvenlik ve basitlik

Rolling Code yüksek güvenli kodlama sistemi. Basit programlama ve işlem yapma; tüm geçişler, küçük dönüşlerle motor tarafından onaylanır.

İsteğe bağlı bağlantılar

Kumanda kablosu.

WindTec, Mistral ve Rugiada iklim kontrol sistemlerine kablosuz bağlantı.



DAHİLİ ALICILI MOTOR

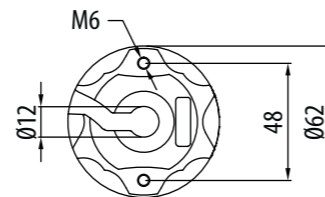
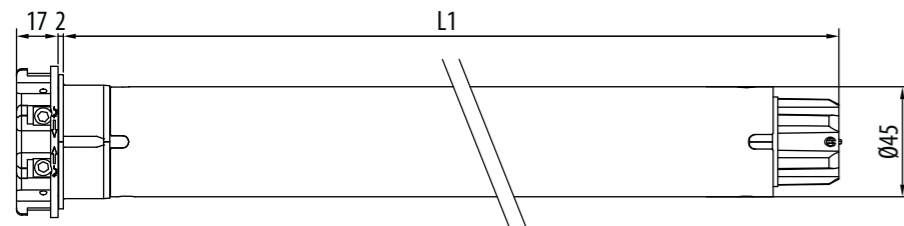
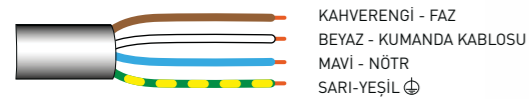

GARDA RX Ø45

UYGULAMA



TEKNOLOJİ



ANA ÖZELLİKLER

Kod	Kafa	Tork	Hız
CMT45101700	Zamak	10 Nm	17 rpm
CMT45151700	Zamak	15 Nm	17 rpm
CMT45251700	Zamak	25 Nm	17 rpm
CMT45321700	Zamak	32 Nm	17 rpm
CMT45401700	Zamak	40 Nm	17 rpm
CMT45501200	Zamak	50 Nm	12 rpm

Sertifikalarımıza cherubini.com.tr web adresimizden ulaşabilirsiniz

TEKNİK ÖZELLİKLERİ

Motor torku (Nm)	10	15	25	32	40	50
Hızı (dev/dak)	17	17	17	17	17	12
Maksimum limit tur sayısı	25	25	25	25	25	25
Güç (W)	150	170	225	250	275	275
Güç kaynağı (V/Hz)	230/50	230/50	230/50	230/50	230/50	230/50
Radyo frekansı (MHz)	433,92	433,92	433,92	433,92	433,92	433,92
Çekilen akım (A)	0,70	0,80	1,00	1,10	1,25	1,25
Kablo 4 x 0,75 (m)	lg. 2,5	lg. 2,5	lg. 2,5	lg. 2,5	lg. 2,5	lg. 2,5
Çalışma süresi (dak)	4	4	4	4	4	4
Koruma derecesi	IP44	IP44	IP44	IP44	IP44	IP44
Alıcının hafıza kapasitesi (uzaktan kumanda sayısı)	15	15	15	15	15	15
Ağırlık (kg)	3,2	3,2	3,6	3,6	3,6	3,6
L1 (mm)	646	646	646	646	646	646

10/17	15/17	25/17	32/17	40/17	50/12
10	15	25	32	40	50
17	17	17	17	17	12
25	25	25	25	25	25
150	170	225	250	275	275
230/50	230/50	230/50	230/50	230/50	230/50
433,92	433,92	433,92	433,92	433,92	433,92
0,70	0,80	1,00	1,10	1,25	1,25
lg. 2,5	lg. 2,5	lg. 2,5	lg. 2,5	lg. 2,5	lg. 2,5
4	4	4	4	4	4
IP44	IP44	IP44	IP44	IP44	IP44
15	15	15	15	15	15
3,2	3,2	3,6	3,6	3,6	3,6
646	646	646	646	646	646

UYUMLU SİSTEMLER

Uyumlu sistemlerin tamamı için bkz. "Uyumluluk Tablosu" sayfa 106



Cherubini uzaktan kumandalar

Tek kanallı, çok kanallı, duvara monteli uzaktan kumandalar.



Rugiada TX radyolu yağmur ölçüm sensörü

Bir Cherubini ev otomasyonu vericisine bağlı yağmur sensörü.



WindTec ve Mistral iklim kontrol sistemleri

Motora kablosuz bağlanabilen rüzgar, güneş-rüzgar ve titreşimli rüzgar sensörleri.

OCEAN Ø45



Mekanik limitli

Güvenilir ve kullanımı kolay limit ayarı.
Ayar vidalarına çift erişim.

Kompakt mekanik manuel sistem

Küçük ebatları tertibatın dar alanlara kurulmasına olanak tanır.
Redüksiyon oranı 1:24'tür.

Braketsiz sabitleme

Metal kafası sayesinde motor herhangi bir ilave braket gerektirmeden doğrudan çubuğa sabitlenebilir.

Sağlamlık ve emniyet

Metal malzemeden yıldız şekilli redüktör pim motoru yüksek güvenilirlik özelliği kazandırır.



KABLO KONTROLLÜ MOTOR REDÜKTÖRLÜ



KAHVERENGİ - DÖNÜŞ R1
SIYAH - DÖNÜŞ R2
MAVİ - NÖTR
SARI-YEŞİL

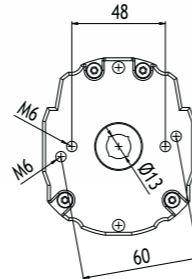
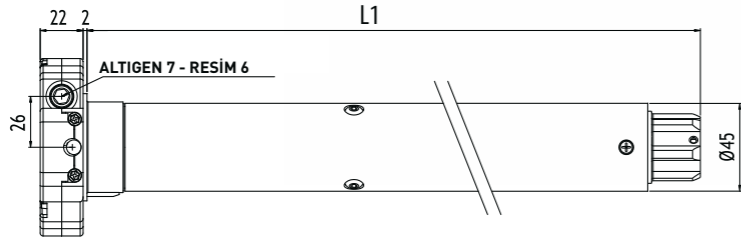
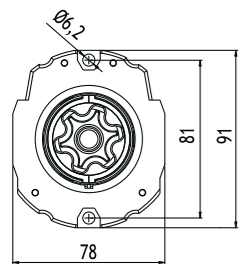
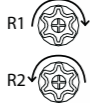

OCEAN Ø45

ANA ÖZELLİKLER

TEKNİK ÖZELLİKLERİ

Motor torku (Nm)	15	25	32	40	50
Hızı (dev/dak)	17	17	17	17	12
Maksimum limit tur sayısı	32	32	32	32	32
Güç (W)	170	225	250	275	275
Güç kaynağı (V/Hz)	230/50	230/50	230/50	230/50	230/50
Çekilen akım (A)	0,80	1,00	1,10	1,25	1,25
Kablo* 4 x 0,75 (m)	lg. 2,5	lg. 2,5	lg. 2,5	lg. 2,5	lg. 2,5
Çalışma süresi (dak)	4	4	4	4	4
Koruma derecesi	IP44	IP44	IP44	IP44	IP44
Ağırlık (kg)	3,7	4,0	4,0	4,0	4,0
L1 (mm)	646	646	646	646	646

MANUEL İŞLEMLER İÇİN AKSESUARLAR

Tam liste için sayfadaki "Manüel işlemler için aksesuarlar" bölümüne bakın. 158.

UYUMLU SİSTEMLER

Uyumlu sistemlerin tamamı için bkz. "Uyumluluk Tablosu" sayfa 106

UYGULAMA

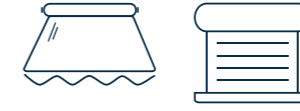

Kod	Kafa	Tork	Hız
CMS45151700	Zamak	15 Nm	17 rpm
CMS45251700	Zamak	25 Nm	17 rpm
CMS45321700	Zamak	32 Nm	17 rpm
CMS45401700	Zamak	40 Nm	17 rpm
CMS45501200	Zamak	50 Nm	12 rpm

Sertifikalarımıza cherubini.com.tr web adresimizden ulaşabilirsiniz

15/17	25/17	32/17	40/17	50/12
15	25	32	40	50
17	17	17	17	12
32	32	32	32	32
170	225	250	275	275
230/50	230/50	230/50	230/50	230/50
0,80	1,00	1,10	1,25	1,25
lg. 2,5	lg. 2,5	lg. 2,5	lg. 2,5	lg. 2,5
4	4	4	4	4
IP44	IP44	IP44	IP44	IP44
3,7	4,0	4,0	4,0	4,0
646	646	646	646	646

* Hirschmann STAS 3 fişli kablo imkanı.



Mafsalı kol

150 cm uzunluk ile kanca
Ref. 7463 150G 2101



Düz çevirme kolu

lg. 150 cm
Ref. 9100 150L CH02



Altıgenli halka

7 x 86 mm
Ref. 6010 7008 CH16

OTOMATİK ACİL DURUM SİSTEMLİ MOTOR

Bir radyo motoru olmanın yanı sıra TDS Compact ve Compact ROLL kontrol üniteleriyle kombine edilmiş Ocean, yeni fonksiyonlar kazanıyor.

Manuel şekilde kullanıldıktan sonra herhangi bir sıfırlama işlemi yapılması gerekmez.



OCEAN + TDS Compact

- Kaldırma sırasında engelle karşılaşıldığında durma.
- 3 seviyeli kapanma kuvveti ayarlama olanağı.
- Uzaktan kumandadan programlanabilen birinci ara konum.
- Uzaktan kumandadan programlanabilen ve WindTec Lux ışık sensörüyle kumanda edilebilen ikinci ara konum.



OCEAN + Compact ROLL

- 3 seviyeli hassasiyet ayarı olanağıyla, kaldırma veya indirmede engelle karşılaşıldığında durma.
- Uzaktan kumandadan programlanabilen ve kullanılabilen iki ara konum.

OCEAN RX Ø45



Mekanik limitli

Dahili radyo ve acil manevra

Redüksiyon oranı 1:24'tür.

Güvenlik ve basitlik

Rolling Code yüksek güvenli kodlama sistemi.
Basit programlama ve işlem yapma; tüm geçişler, küçük dönüşlerle motor tarafından onaylanır.

Özel fonksiyonlar

- Kasetli perdeler için hassas ayar: mekanik limit üzerinde durma ve kapatma gücü ayarı, kumaşın aşırı gerilme tehlikesini önleyerek tentenin mükemmel şekilde kapanmasını sağlar.
- Kumanda ile 3 seviye üzerinden hassaslık ayarlı kapanma aşamasında engel tespit etme.
- Destek elemanı kullanmadan brakete doğrudan sabitleme.

İsteğe bağlı bağlantılar

Kumanda kablosu.

WindTec, Mistral ve Rugiada iklim kontrol sistemlerine kablosuz bağlantı.

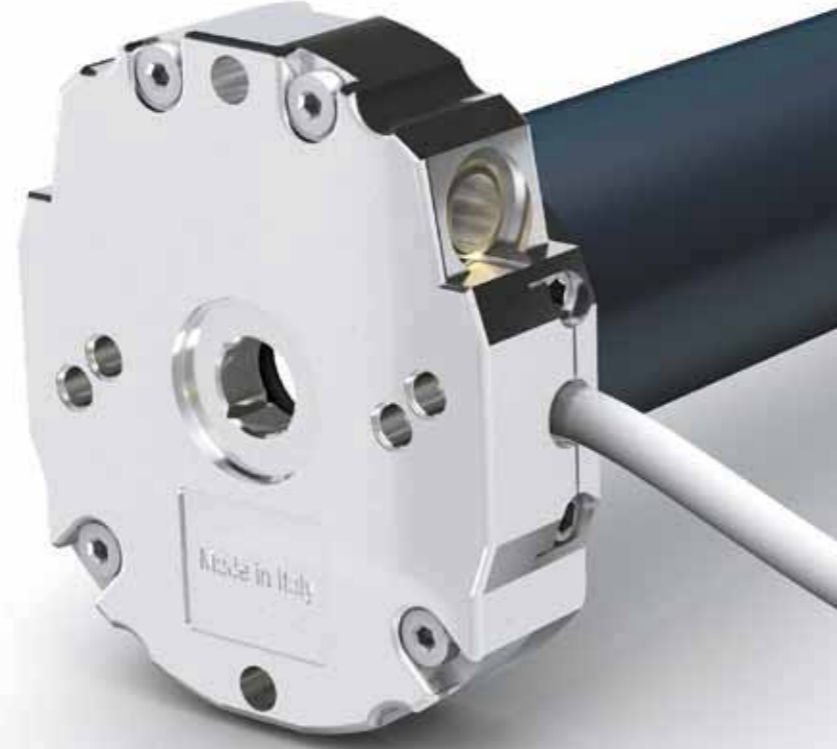

DAHİLİ RADYOLU VE ACİL DURUM SİSTEMLİ MOTOR

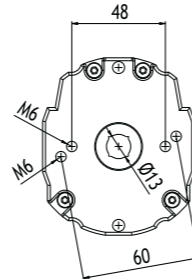
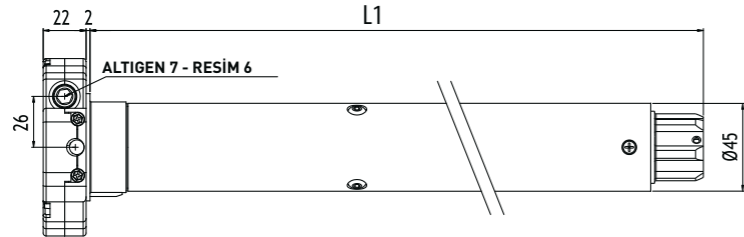
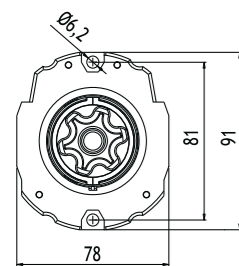
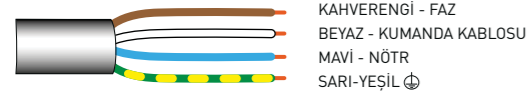

OCEAN RX Ø45

ANA ÖZELLİKLER

TEKNİK ÖZELLİKLERİ

Motor torku (Nm)	32
Hızı (dev/dak)	17
Maksimum limit tur sayısı	32
Güç (W)	250
Güç kaynağı (V/Hz)	230/50
Çekilen akım (A)	1,10
Kablo* 4 x 0,75 (m)	lg. 3
Çalışma süresi (dak)	4
Koruma derecesi	IP44
Alıcının hafıza kapasitesi (uzaktan kumanda sayısı)	15
Ağırlık (kg)	4,2
L1 (mm)	725

MANUEL İŞLEMLER İÇİN AKSESUARLAR

Tam liste için sayfadaki "Manüel işlemler için aksesuarlar" bölümüne bakın. 158.

UYUMLU SİSTEMLER

Uyumlu sistemlerin tamamı için bkz. "Uyumluluk Tablosu" sayfa 106

UYGULAMA



TEKNOLOJİ



Kod	Kafa	Tork	Hız
CMX45321700	Zamak	32 Nm	17 rpm
CMX45401700	Zamak	40 Nm	17 rpm
CMX45501200	Zamak	50 Nm	12 rpm

Sertifikalarımıza cherubini.com.tr web adresimizden ulaşabilirsiniz

32/17	40/17	50/12
32	40	50
17	17	12
32	32	32
250	275	275
230/50	230/50	230/50
1,10	1,25	1,25
lg. 3	lg. 3	lg. 3
4	4	4
IP44	IP44	IP44
15	15	15
4,2	4,2	4,2
725	725	725

* Hirschmann STAS 3 fişli kablo imkanı.



Mafsallı kol

150 cm uzunluk ile kanca
Ref. 7463 150G 2101



Düz çevirme kolu

lg. 150 cm
Ref. 9100 150L CH02



Altıgenli halka

7 x 86 mm
Ref. 6010 7008 CH16



Cherubini uzaktan kumandalar

Tek kanallı, çok kanallı, duvara monteli uzaktan kumandalar.



Rugiada TX radyolu yağmur ölçüm sensörü

Bir Cherubini ev otomasyonu vericisine bağlı yağmur sensörü.



WindTec ve Mistral iklim kontrol sistemleri

Motora kablosuz bağlanabilen rüzgar, güneş-rüzgar ve titreşimli rüzgar sensörleri.

PLUG&PLAY PLUS Ø45

motorun ötesinde, bir sistem!

Elektronik limitli kablo kontrollü ve enkoderli

iç ve dış monoblok panjurlar, stor perdeler ve zip perdeleri kullanımı için uygundur.

Kolay kurulum

Motor borunun içine yerleştirilir, güç kaynağına bağlantı yapılır ve hazır duruma gelir.

Ayar gerektirmeyen mekanik bloklar kullanılır.

Çok yönlü

Kaldırma veya indirmede mekanik bloklar bulunmadığında harici tuş takımıyla limitli biri veya her ikisi birden ayarlanabilir.

ÖZEL TUŞ TAKIMI GEREKTİRMEZ!

Donmaya karşı koruma

Kızakların ve/veya çubukların donması halinde motor çalışmayı durdurur.

Özel fonksiyonlar

- Otomatik limit veya manuel ayar.
- Kaldırma ve indirmede engel algılama ve durdurma ile yavaşlama ters hareketi irmed
- Limit üzerinde periyodik yavaşlama hareketi.
- Paralel sıra halinde bağlama olanağı.

KABLO KONTROLLÜ MOTOR

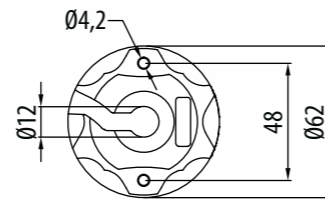
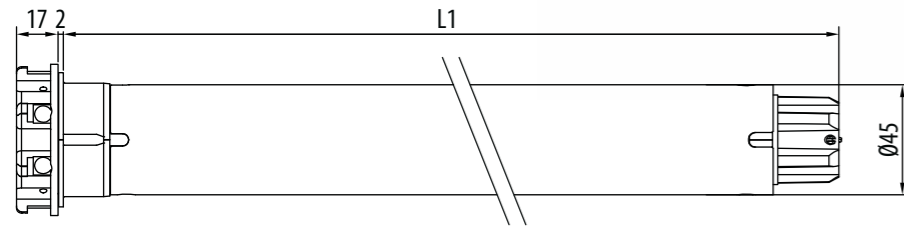
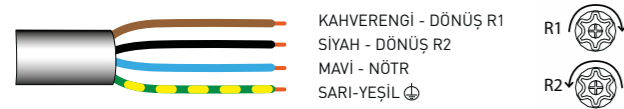

PLUG&PLAY PLUS Ø45

ANA ÖZELLİKLER

TEKNİK ÖZELLİKLERİ

Motor torku (Nm)	6	10	15	25	32	40	50
Hızı (dev/dak)	17	17	17	17	17	17	12
Güç (W)	110	135	170	225	250	275	275
Güç kaynağı (V/Hz)	230/50	230/50	230/50	230/50	230/50	230/50	230/50
Çekilen akım (A)	0,50	0,60	0,80	1,00	1,10	1,25	1,25
Kablo 4 x 0,75 (m)	lg. 3	lg. 3	lg. 3	lg. 3	lg. 3	lg. 3	lg. 3
Çalışma süresi (dak)	4	4	4	4	4	4	4
Koruma derecesi	IP44	IP44	IP44	IP44	IP44	IP44	IP44
Ağırlık (kg)	2,3	2,5	2,5	3,2	3,2	3,2	3,2
L1 (mm)	546	546	546	586	586	586	586

MEKANİK BLOKLAR

UYUMLU SİSTEMLER

Uyumlu sistemlerin tamamı için bkz. "Uyumluluk Tablosu" sayfa 106

UYGULAMA

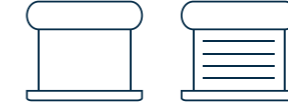

Kod	Kafa	Tork	Hız
CEQ45061700	Reçine	6 Nm	17 rpm
CEQ45101700	Reçine	10 Nm	17 rpm
CEQ45151700	Reçine	15 Nm	17 rpm
CEQ45251700	Reçine	25 Nm	17 rpm
CEQ45321700	Reçine	32 Nm	17 rpm
CEQ45401700	Reçine	40 Nm	17 rpm
CEQ45501200	Reçine	50 Nm	12 rpm

Sertifikalarımıza cherubini.com.tr web adresimizden ulaşabilirsiniz

6/17	10/17	15/17	25/17	32/17	40/17	50/12
6	10	15	25	32	40	50
17	17	17	17	17	17	12
110	135	170	225	250	275	275
230/50	230/50	230/50	230/50	230/50	230/50	230/50
0,50	0,60	0,80	1,00	1,10	1,25	1,25
lg. 3	lg. 3	lg. 3	lg. 3	lg. 3	lg. 3	lg. 3
4	4	4	4	4	4	4
IP44	IP44	IP44	IP44	IP44	IP44	IP44
2,3	2,5	2,5	3,2	3,2	3,2	3,2
546	546	546	586	586	586	586

Limitli otomatik ayarı için A ve B aksesuarları gereklidir

A sert veya yaylı emniyet askı aparatı

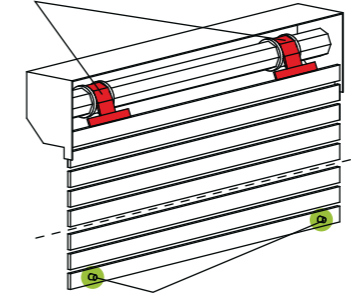

B görünür veya gizli tapalar



Blue Bus

Birden çok motorun tek merkezden kumanda edilmesine olanak tanır.

PLUG&PLAY Ø45

motorun ötesinde, bir sistem!

Elektronik limitli kablo kontrollü

Gerek içeride, gerekse dışarıda monoblok panjurları çalıştırmak içindir.

Kolay kurulum

Motor borunun içine yerleştirilir, güç kaynağına bağlantı yapılır ve hazır duruma gelir.

AYAR GEREKTİRMEZ

Sürekli otomatik açılma

Kepengin tüm hareket yolu boyunca torkun sürekli okunması sayesinde optimize edilen limit anahtarı.

Özel fonksiyonlar

- Otomatik limit ayarı.
- Donmaya karşı koruma ve engel algılama yukarı ve aşağı.
- Paralel sıra halinde bağlama olanağı.
- Limit üzerinde periyodik yavaşlama hareketi.
- Kaldırmada ve indirmede engel algılama ve durdurma ile yavaşlama ters hareketi

KABLO KONTROLLÜ MOTOR

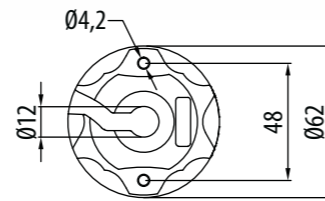
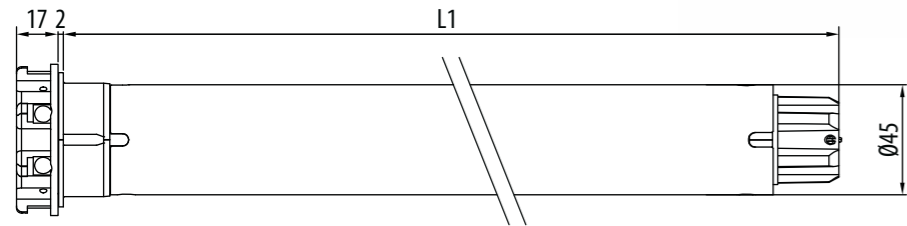

PLUG&PLAY Ø45

ANA ÖZELLİKLER

TEKNİK ÖZELLİKLERİ

Motor torku (Nm)	6	10	15	25
Hızı (dev/dak)	17	17	17	17
Güç (W)	110	135	170	225
Güç kaynağı (V/Hz)	230/50	230/50	230/50	230/50
Çekilen akım (A)	0,50	0,60	0,80	1,00
Kablo 4 x 0,75 (m)	lg. 3	lg. 3	lg. 3	lg. 3
Çalışma süresi (dak)	4	4	4	4
Koruma derecesi	IP44	IP44	IP44	IP44
Ağırlık (kg)	2,3	2,4	2,5	3,2
L1 (mm)	473	488	503	543

MEKANİK BLOKLAR

UYUMLU SİSTEMLER

Uyumlu sistemlerin tamamı için bkz. "Uyumluluk Tablosu" sayfa 106

UYGULAMA



Kod	Kafa	Tork	Hız
CEP45061700	Reçine	6 Nm	17 rpm
CEP45101700	Reçine	10 Nm	17 rpm
CEP45151700	Reçine	15 Nm	17 rpm
CEP45251700	Reçine	25 Nm	17 rpm

Sertifikalarımıza cherubini.com.tr web adresimizden ulaşabilirsiniz
Daha yüksek güçler için bkz. sayfa 54 Plug&Play Plus

6/17	10/17	15/17	25/17
6	10	15	25
17	17	17	17
110	135	170	225
230/50	230/50	230/50	230/50
0,50	0,60	0,80	1,00
lg. 3	lg. 3	lg. 3	lg. 3
4	4	4	4
IP44	IP44	IP44	IP44
2,3	2,4	2,5	3,2
473	488	503	543

Sistemin işlemesi için A ve B aksesuarları gereklidir

A sert veya yaylı emniyet askı aparatı

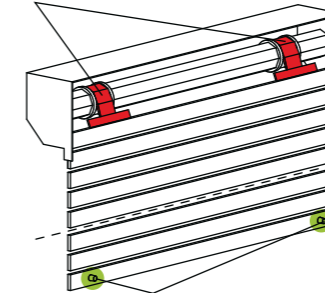

B görünür veya gizli tapalar

Kurulum çok kolaydır: kurulum yapıldıktan sonra panjur kendini otomatik olarak ayarlar.



Blue Bus

Birden çok motorun tek merkezden kumanda edilmesine olanak tanır.

PLUG&PLAY OCEAN EASY Ø45

Kompakt, dayanıklı, otomatik!



Elektronik limitli ve redüktörlü

Son lamelde ve kapaklarla donatılmış panjurlara montaj için uygundur.

Kompakt mekanik manuel sistem

Redüksiyon oranı 1:18'dir.

Kolay kurulum

Motor borunun içine yerleştirilir, güç kaynağına bağlantı yapılır ve hazır duruma gelir.

AYAR GEREKTİRMEZ

Özel fonksiyonlar

- Otomatik limit ayarı.
- Redüktörlü çalışma ile manüel hareket durumunda otomatik sıfırlama.
- Donmaya karşı koruma ve engel algılama yukarı ve aşağı.
- Paralel sıra halinde bağlama olanağı.



KABLO KONTROLLÜ MOTOR REDÜKTÖRLÜ

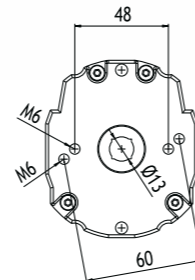
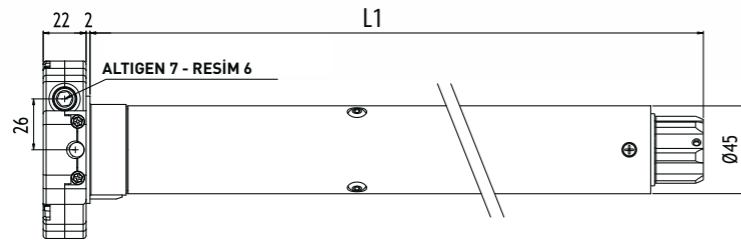
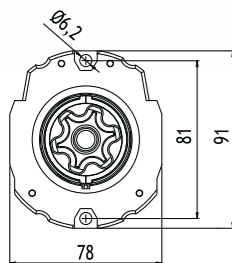

PLUG&PLAY OCEAN EASY Ø45

UYGULAMA



ANA ÖZELLİKLER

Kod	Kafa	Tork	Hız
CEN45101700	Zamak	10 Nm	17 rpm
CEN45201700	Zamak	20 Nm	17 rpm

Sertifikalarımıza cherubini.com.tr web adresimizden ulaşabilirsiniz

TEKNİK ÖZELLİKLERİ

	10/17	20/17
Motor torku (Nm)	10	20
Hızı (dev/dak)	17	17
Güç (W)	150	170
Güç kaynağı (V/Hz)	230/50	230/50
Çekilen akım (A)	0,70	0,80
Kablo* 4 x 0,75	lg. 14 cm (konektör dahildir)	lg. 14 cm (konektör dahildir)
Çalışma süresi (dak)	4	4
Koruma derecesi	IP44	IP44
Ağırlık (kg)	3,5	3,5
L1 (mm)	646	646

*Neopren siyah kablosu motordan ayrıca tedarik edilir.

İstedığınız kablo uzunluğunu seçin.

A4503_0J02 Uzunluk 1 m

A4503_0J03 Uzunluk 2 m

A4503_0D66 Uzunluk 3 m

A4503_0D67 Uzunluk 5 m

A4503_0D68 Uzunluk 10 m

MEKANİK BLOKLAR

MANUEL AKSESUARLAR

Tam liste için sayfadaki "Manüel işlemler için aksesuarlar" bölümüne bakın. 158.

A sert veya yaylı emniyet askı aparatı

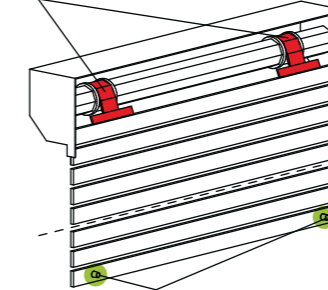

Sistemin işlemesi için A ve B aksesuarları gereklidir

B görünür veya gizli tapalar



Cherubini uzaktan kumandalar

Tek kanallı, çok kanallı, duvara monteli uzaktan kumandalar.



OPTime radyo alıcısı

Hızlı bağlantıya sahip küçük ebatlı radyo alıcısı. Cherubini uzaktan kumandalarıyla uyumludur.



Blue Bus

Birden çok motorun tek merkezden kumanda edilmesine olanak tanır.

PLUG&PLAY SAFE EASY Ø45

İkinci çıkış yolları için kompakt motor



Elektronik limitli ve redüktörlü

Sadece son lamelde ve kapaklarla donatılmış panjurlara montaj için uygundur.

Kompakt mekanik manuel sistem

Küçük ebatları tertibatın dar alanlara kurulmasına olanak tanır.
Redüksiyon oranı 01:15'tür.

Kolay kurulum

Boruya motoru yerleştirip konektörü bağlamak yeterlidir.

Özel fonksiyonlar

- Otomatik limit ayarı.
- Redüktörlü çalışma ile manuel hareket durumunda otomatik sıfırlama.
- Donmaya karşı koruma ve engel algılama yukarı ve aşağı.
- Paralel sıra halinde bağlama olanağı.

Neopren siyah kablolu Easy Konektörü

Şantiyede kurulumun en hızlı şekilde yapılması için.

KABLO KONTROLLÜ MOTOR REDÜKTÖRLÜ

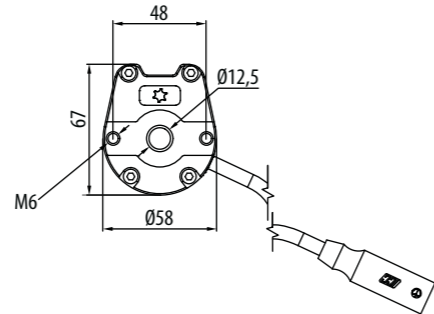
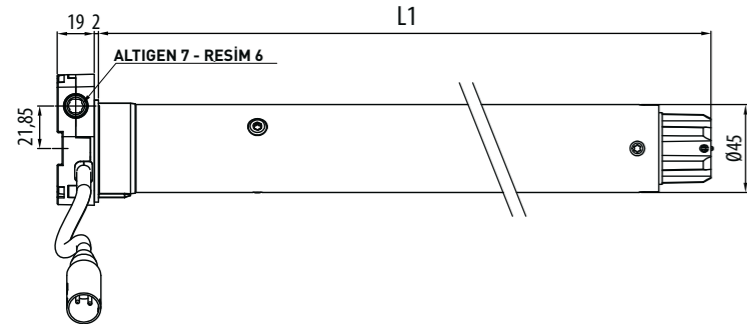
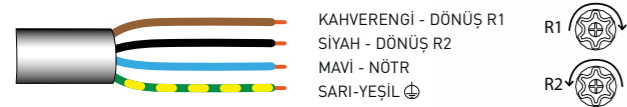

PLUG&PLAY SAFE EASY Ø45

ANA ÖZELLİKLER

TEKNİK ÖZELLİKLERİ

Motor torku (Nm)	6
Hızı (dev/dak)	17
Güç (W)	110
Güç kaynağı (V/Hz)	230/50
Çekilen akım (A)	0,50
Kablo* 4 x 0,75	lg. 20 cm (konektör dahildir)
Çalışma süresi (dak)	4
Koruma derecesi	IP44
Ağırlık (kg)	2,5
L1 (mm)	531

MEKANİK BLOKLAR

MANUEL AKSESUARLAR

Tam liste için sayfadaki "Manüel işlemler için aksesuarlar" bölümüne bakın. 158.

UYUMLU SİSTEMLER

Uyumlu sistemlerin tamamı için bkz. "Uyumluluk Tablosu" sayfa 106

UYGULAMA



Kod	Kafa	Tork	Hız
CEK45061700	Zamak	6 Nm	17 rpm
CEK45101700	Zamak	10 Nm	17 rpm
CEK45151700	Zamak	15 Nm	17 rpm

Sertifikalarımıza cherubini.com.tr web adresimizden ulaşabilirsiniz

6/17	10/17	15/17
6	10	15
17	17	17
110	135	170
230/50	230/50	230/50
0,50	0,60	0,80
lg. 20 cm (konektör dahildir)	lg. 20 cm (konektör dahildir)	lg. 20 cm (konektör dahildir)
4	4	4
IP44	IP44	IP44
2,5	2,6	2,8
531	546	561

*Neopren siyah kablolu motordan ayrıca tedarik edilir.

İstedığınız kablo uzunluğunu seçin.

A4503_0J02 Uzunluk 1 m

A4503_0J03 Uzunluk 2 m

A4503_0D66 Uzunluk 3 m

A4503_0D67 Uzunluk 5 m

A4503_0D68 Uzunluk 10 m

A sert veya yaylı emniyet askı aparatı

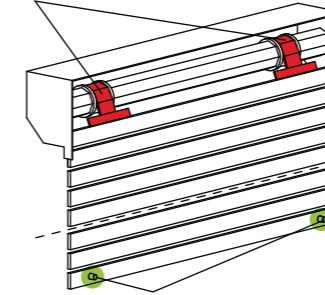

Sistemin işlemesi için A ve B aksesuarları gereklidir



Cherubini uzaktan kumandalar

Tek kanallı, çok kanallı, duvara monteli uzaktan kumandalar.



OPTime radyo alıcısı

Hızlı bağlantıya sahip küçük ebatlı radyo alıcısı. Cherubini uzaktan kumandalarıyla uyumludur.



Blue Bus

Birden çok motorun tek merkezden kumanda edilmesine olanak tanır.

PLUG&PLAY SHORT Ø45

Tüm plug&play fonksiyonları, sadece 36 cm!



Elektronik limitli kablo kontrollü

Gerek içeride, gerekse dışarıda monoblok panjurları çalıştırmak içindir.

Kolay kurulum

Motor borunun içine yerleştirilir, güç kaynağına bağlantı yapılır ve hazır duruma gelir.

AYAR GEREKTİRMEZ

Özel fonksiyonlar

- Otomatik limit ayarı.
- Donmaya karşı koruma ve engel algılama yukarı ve aşağı.
- Paralel sıra halinde bağlama olanağı.



KABLO KONTROLLÜ MOTOR



KAHVERENGI - DÖNÜŞ R1
SİYAH - DÖNÜŞ R2
MAVİ - NÖTR
SARI-YEŞİL ⊕

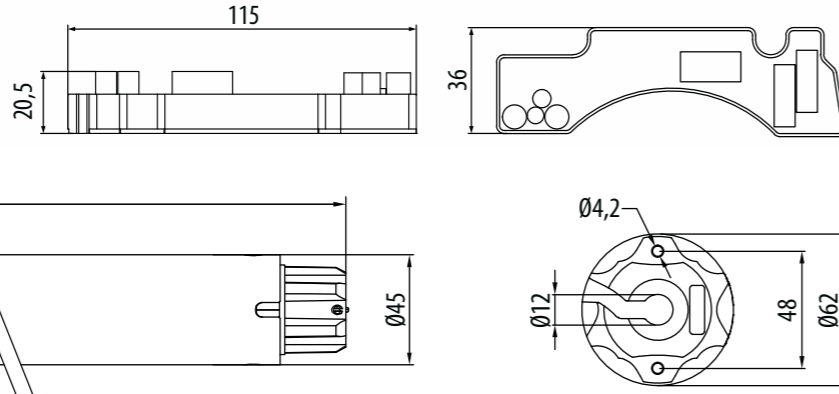
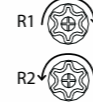

PLUG&PLAY SHORT Ø45

UYGULAMA



ANA ÖZELLİKLER

Kod	Kafa	Tork	Hız
CES45061700	Reçine	6 Nm	17 rpm

Sertifikalarımıza cherubini.com.tr web adresimizden ulaşabilirsiniz

TEKNİK ÖZELLİKLERİ

Motor torku (Nm)	6
Hızı (dev/dak)	17
Güç (W)	110
Güç kaynağı (V/Hz)	230/50
Çekilen akım (A)	0,50
Kablo 4 x 0,75 (m)	lg. 2,6
Çalışma süresi (dak)	4
Koruma derecesi	IP44
Ağırlık (kg)	1,7*
L1 (mm)	343

6/17

6
17
110
230/50
0,50
lg. 2,6
4
IP44
1,7*
343

* Kontrol ünitesi dahildir

MEKANİK BLOKLAR

Sistemin işlemesi için A ve B aksesuarları gereklidir

A sert veya yaylı emniyet askı aparatı

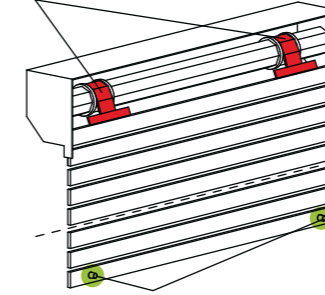

Kurulum çok kolaydır: kurulum yapıldıktan sonra panjur kendini otomatik olarak ayarlar.

B görünür veya gizli tapalar

UYUMLU SİSTEMLER

Uyumlu sistemlerin tamamı için bkz. "Uyumluluk Tablosu" sayfa 106



Blue Bus

Birden çok motorun tek merkezden kumanda edilmesine olanak tanır.

PLUG&PLAY SHORT RX Ø45

Tüm plug&play fonksiyonları artı radyo kontrolü,
sadece 36 cm!



Elektronik limitli - harici ve kablo kontrollü

Gerek içeride, gerekse dışarıda monoblok panjurları çalıştırmak içindir.

Kolay kurulum

Motor borunun içine yerleştirilir, güç kaynağına bağlantı yapılır ve hazır duruma gelir.

İsteğe bağlı bağlantılar

Kumanda kablosu.

Özel fonksiyonlar

- Otomatik limit ayarı.
- Hareketin tersine çevrilmesiyle donmaya karşı koruma ve engel algılaması yukarı ve aşağı.
- Uzaktan kumandayla etkinleştirilebilen iki ara pozisyonu hafızaya alma imkanı.
- Kapanma gücü ayarı.
- Aşağı iniş üzerindeki "Süper Hassasiyet" fonksiyonu (uzaktan kumanda ile aktive edilir), bu da lamelerin tamamen istiflenmesini engeller.

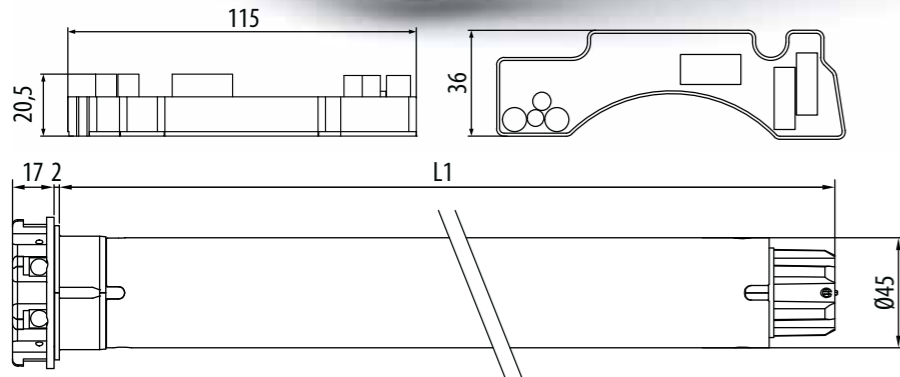
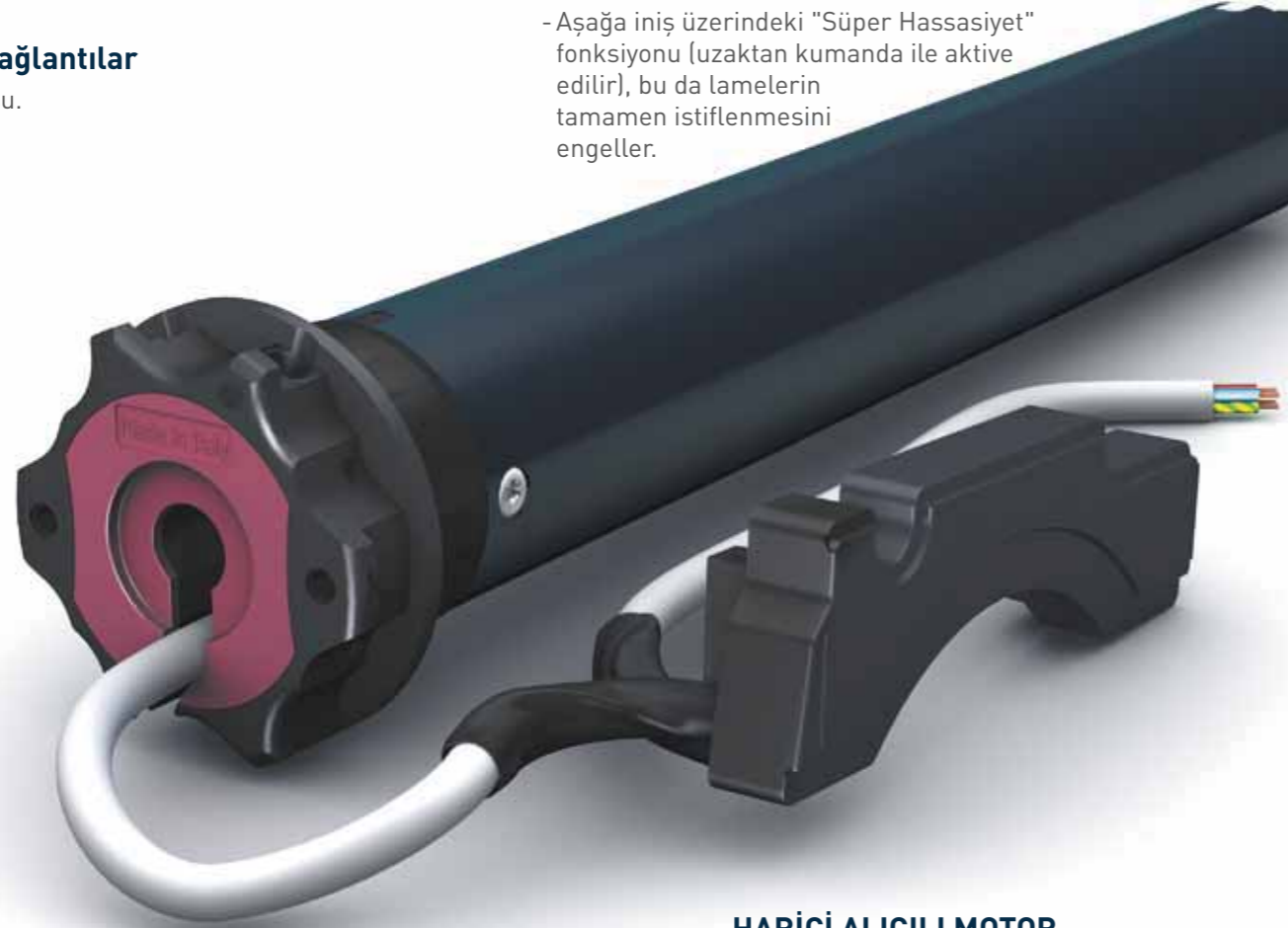

HARİCİ ALICILI MOTOR

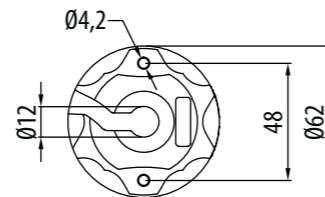
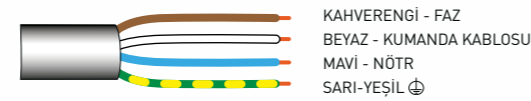

PLUG&PLAY SHORT RX Ø45

ANA ÖZELLİKLER

TEKNİK ÖZELLİKLERİ

Motor torku (Nm)	6
Hızı (dev/dak)	17
Güç (W)	110
Güç kaynağı (V/Hz)	230/50
Radyo frekansı (MHz)	433,92
Çekilen akım (A)	0,50
Kablo 4 x 0,75 (m)	lg. 2,6
Çalışma süresi (dak)	4
Koruma derecesi	IP44
Alıcının hafıza kapasitesi (uzaktan kumanda sayısı)	15
Ağırlık (kg)	1,7*
L1 (mm)	343

MEKANİK BLOKLAR

UYGULAMA



TEKNOLOJİ



Kod	Kafa	Tork	Hız
CEX45061700	Reçine	6 Nm	17 rpm

Sertifikalarımıza cherubini.com.tr web adresimizden ulaşabilirsiniz

6/17

6
17
110
230/50
433,92
0,50
lg. 2,6
4
IP44
15
1,7*
343

* Kontrol ünitesi dahildir

Sistemin işlemesi için A ve B aksesuarları gereklidir

A sert veya yaylı emniyet askı aparatı

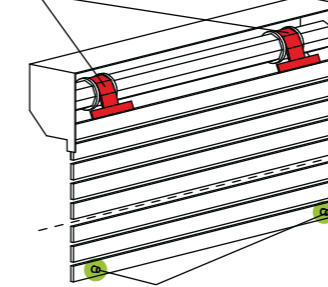

Kurulum çok kolaydır: kurulum yapıldıktan sonra panjur kendini otomatik olarak ayarlar.

B görünür veya gizli tapalar

UYUMLU SİSTEMLER

Uyumlu sistemlerin tamamı için bkz. "Uyumluluk Tablosu" sayfa 106

Skipper Senso

Bütünleşik ışık ve sıcaklık sensörüne sahip tek kanallı uzaktan kumanda. Hem yazın, hem de kışın istenilen aydınlık ve sıcaklık seviyelerinin korunmasına yardımcı olur.

Cherubini uzaktan kumandalar

Tek kanallı, çok kanallı, duvara monteli uzaktan kumandalar.

Ev Otomasyonu Vericisi

Kablosuz alıcılı Cherubini motorlarının binanın ev otomasyonu sistemine entegre edilmesini sağlar.

WAVE WIRE

Ø45

Tenteler için plug&play

Elektronik limitli kablo kontrollü ve enkoderli
KOLAY KURULUM, KOLAY PROGRAMLAMA!

Limitin bir düğme paneliyle ayarlanması

- Ayarlamak için motor kafasına erişmek gerekli değildir.

ÖZEL TUŞ TAKIMI GEREKTİRMEZ!

Özel fonksiyonlar

- Aşağı iniş engel üzerinde "Süper Hassasiyet" fonksiyonu ve 3 seviyede ayarlanabilir (sadece 15 Nm)
- Kutu tipi panjurlarda, kapatma limiti otomatik ayarlanması (32 Nm'den) mümkündür.
- Diğer tente tiplerinde her iki limit programlanması basit anahtarlama dizileriyle yapılır.
- Paralel sıra halinde bağlama olanağı.

KABLO KONTROLLÜ MOTOR

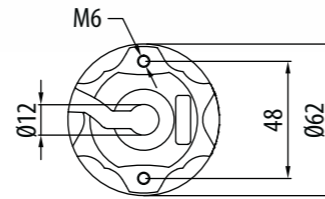
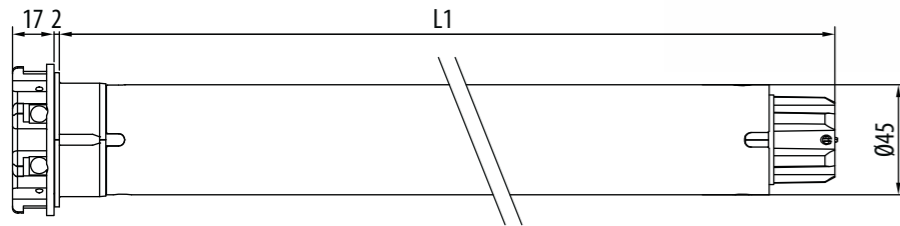

WAVE WIRE

Ø45

ANA ÖZELLİKLER

TEKNİK ÖZELLİKLERİ

Motor torku (Nm)	15	32	40	50
Hızı (dev/dak)	17	17	17	12
Güç (W)	170	250	275	275
Güç kaynağı (V/Hz)	230/50	230/50	230/50	230/50
Çekilen akım (A)	0,80	1,10	1,25	1,25
Kablo 4 x 0,75 (m)	lg. 3	lg. 3	lg. 3	lg. 3
Çalışma süresi (dak)	4	4	4	4
Koruma derecesi	IP44	IP44	IP44	IP44
Ağırlık (kg)	3,0	3,4	3,4	3,4
L1 (mm)	503	543	543	543

UYGULAMA



Kod	Kafa	Tork	Hız
CEW45151700	Zamak	15 Nm	17 rpm
CEW45321700	Zamak	32 Nm	17 rpm
CEW45401700	Zamak	40 Nm	17 rpm
CEW45501200	Zamak	50 Nm	12 rpm

Sertifikalarımıza cherubini.com.tr web adresimizden ulaşabilirsiniz

15/17	32/17	40/17	50/12
15	32	40	50
17	17	17	12
170	250	275	275
230/50	230/50	230/50	230/50
0,80	1,10	1,25	1,25
lg. 3	lg. 3	lg. 3	lg. 3
4	4	4	4
IP44	IP44	IP44	IP44
3,0	3,4	3,4	3,4
503	543	543	543

UYUMLU SİSTEMLER

Uyumlu sistemlerin tamamı için bkz. "Uyumluluk Tablosu" sayfa 106



Cherubini uzaktan kumandalar

Tek kanallı, çok kanallı, duvara monteli uzaktan kumandalar.



TDS Gold harici alıcılı kontrol ünitesi

Bu alıcıyla mekanik motorlar otomatik olarak kullanılabilir.



İklim Kontrol Sistemleri WindTec WindTec SC

Rüzgar, güneş ve rüzgar sensörleri, kontrol ünitesi üzerinden telsiz bağlantısı ve kablolu bağlantıya sahip rüzgar sensörü.



Blue Bus

Birden çok motorun tek merkezden kumanda edilmesine olanak tanır.

SENSO WIRE

Ø45

Özel tenteler ve stor perdeler için ideal

Elektronik limitli kablo kontrollü ve enkoderli
KOLAY KURULUM, KOLAY PROGRAMLAMA!

Limitin bir düğme paneliyle ayarlanması

- Ayarlamak için motor kafasına erişmek gerekli değildir.

ÖZEL TUŞ TAKIMI GEREKTİRMEZ!

Özel fonksiyonlar

- Aşağı iniş engel üzerinde "Süper Hassasiyet" fonksiyonu ve 3 seviyede ayarlanabilir

- Paralel sıra halinde bağlama olanağı.



KABLO KONTROLLÜ MOTOR

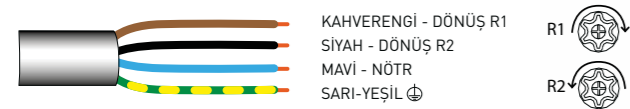

KAHVERENGİ - DÖNÜŞ R1
SİYAH - DÖNÜŞ R2
MAVİ - NÖTR
SARI-YEŞİL

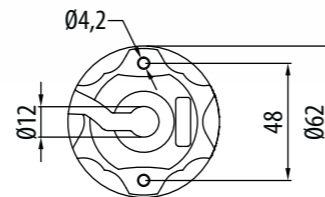
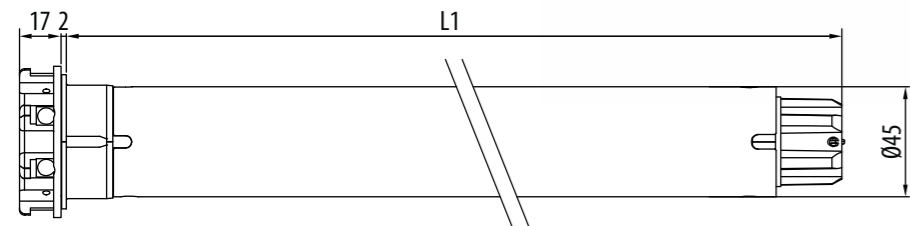

SENSO WIRE

Ø45

ANA ÖZELLİKLER

TEKNİK ÖZELLİKLERİ

Motor torku (Nm)	10	15	25	7	15
Hızı (dev/dak)	17	17	17	30	30
Güç (W)	135	170	225	170	225
Güç kaynağı (V/Hz)	230/50	230/50	230/50	230/50	230/50
Çekilen akım (A)	0,60	0,80	1,00	0,80	1,00
Kablo 4 x 0,75 (m)	lg. 3	lg. 3	lg. 3	lg. 3	lg. 3
Çalışma süresi (dak)	4	4	4	4	4
Koruma derecesi	IP44	IP44	IP44	IP44	IP44
Ağırlık (kg)	2,4	2,5	3,2	2,5	3,2
L1 (mm)	488	503	543	503	543

UYGULAMA

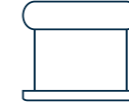

TEKNOLOJİ



Kod	Kafa	Tork	Hız
CEG45101700	Reçine	10 Nm	17 rpm
CEG45151700	Reçine	15 Nm	17 rpm
CEG45251700	Reçine	25 Nm	17 rpm
CEG45073000	Reçine	7 Nm	30 rpm
CEG45153000	Reçine	15 Nm	30 rpm

Sertifikalarımıza cherubini.com.tr web adresimizden ulaşabilirsiniz

10/17	15/17	25/17	7/30	15/30
10	15	25	7	15
17	17	17	30	30
135	170	225	170	225
230/50	230/50	230/50	230/50	230/50
0,60	0,80	1,00	0,80	1,00
lg. 3	lg. 3	lg. 3	lg. 3	lg. 3
4	4	4	4	4
IP44	IP44	IP44	IP44	IP44
2,4	2,5	3,2	2,5	3,2
488	503	543	503	543

UYUMLU SİSTEMLER

Uyumlu sistemlerin tamamı için bkz. "Uyumluluk Tablosu" sayfa 106



Cherubini uzaktan kumandalar

Tek kanallı, çok kanallı, duvara monteli uzaktan kumandalar.



TDS Gold harici alıcılı kontrol ünitesi

Bu alıcıyla mekanik motorlar otomatik olarak kullanılabilir.



İklim Kontrol Sistemleri WindTec WindTec SC

Rüzgar, güneş ve rüzgar sensörleri, kontrol ünitesi üzerinden telsiz bağlantısı ve kablolu bağlantıya sahip rüzgar sensörü.



Blue Bus

Birden çok motorun tek merkezden kumanda edilmesine olanak tanır.

MODO RX Ø45

her tür panjur için çözüm

Dahili alıcılı ve kablo kontrollü elektronik limitli

Limiti uzaktan kumandadan basit ve kolay bir şekilde ayarlama.

Kodlayıcı teknolojisi konumu koruma konusunda mutlak bir hassasiyet ve güvenilirlik elde edilmesini sağlar.

Güvenlik ve basitlik

Rolling Code yüksek güvenli kodlama sistemi.

Basit programlama ve işlem yapma; tüm geçişler, küçük dönüşlerle motor tarafından onaylanır.

Özel fonksiyonlar

- Donmaya karşı koruma ve engel algılama, 3 seviyedeki hassasiyet ayarı ile yukarı ve aşağı.
- Ara konumu hafızaya alma olanağı.

İsteğe bağlı bağlantılar

Kumanda kablosu.



DAHİLİ ALICILI MOTOR

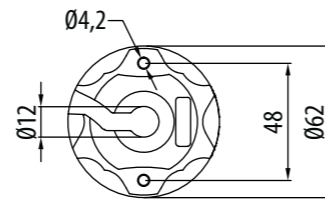
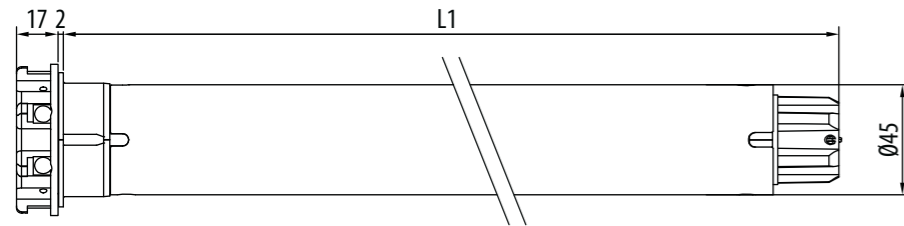
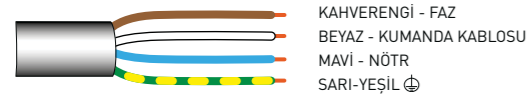

MODO RX Ø45

ANA ÖZELLİKLER

TEKNİK ÖZELLİKLERİ

Motor torku (Nm)	10	20	30	40	50
Hızı (dev/dak)	17	17	17	17	12
Güç (W)	135	195	250	275	275
Güç kaynağı (V/Hz)	230/50	230/50	230/50	230/50	230/50
Radio frekansı (MHz)	433,92	433,92	433,92	433,92	433,92
Çekilen akım (A)	0,60	0,85	1,10	1,25	1,25
Kablo 4 x 0,75 (m)	lg. 2,5	lg. 2,5	lg. 2,5	lg. 2,5	lg. 2,5
Çalışma süresi (dak)	4	4	4	4	4
Koruma derecesi	IP44	IP44	IP44	IP44	IP44
Alıcının hafıza kapasitesi (uzaktan kumanda sayısı)	15	15	15	15	15
Ağırlık (kg)	2,3	2,3	3,2	3,2	3,2
L1 (mm)	546	546	586	586	586

UYGULAMA



TEKNOLOJİ



Kod	Kafa	Tork	Hız
CE045101700	Reçine	10 Nm	17 rpm
CE045201700	Reçine	20 Nm	17 rpm
CE045301700	Reçine	30 Nm	17 rpm
CE045401700	Reçine	40 Nm	17 rpm
CE045501200	Reçine	50 Nm	12 rpm

Sertifikalarımıza cherubini.com.tr web adresimizden ulaşabilirsiniz

10/17	20/17	30/17	40/17	50/12
10	20	30	40	50
17	17	17	17	12
135	195	250	275	275
230/50	230/50	230/50	230/50	230/50
433,92	433,92	433,92	433,92	433,92
0,60	0,85	1,10	1,25	1,25
lg. 2,5	lg. 2,5	lg. 2,5	lg. 2,5	lg. 2,5
4	4	4	4	4
IP44	IP44	IP44	IP44	IP44
15	15	15	15	15
2,3	2,3	3,2	3,2	3,2
546	546	586	586	586

UYUMLU SİSTEMLER

Uyumlu sistemlerin tamamı için bkz. "Uyumluluk Tablosu" sayfa 106

Skipper Senso

Bütünleşik ışık ve sıcaklık sensörüne sahip tek kanallı uzaktan kumanda. Hem yazın, hem de kışın istenilen aydınlık ve sıcaklık seviyelerinin korunmasına yardımcı olur.



Cherubini uzaktan kumandalar

Tek kanallı, çok kanallı, duvara monteli uzaktan kumandalar.



Ev Otomasyonu Vericisi

Kablosuz alıcılı Cherubini motorlarının binanın ev otomasyonu sistemine entegre edilmesini sağlar.

TRONIC RX Ø45

emniyet ve konfor

Dahili alıcılı ve kablo kontrollü elektronik limitli

limiti uzaktan kumandadan basit ve kolay bir şekilde ayarlama.

Kodlayıcı teknolojisi konumu koruma konusunda mutlak bir hassasiyet ve güvenilirlik elde edilmesini sağlar.

Güvenlik ve basitlik

Rolling Code yüksek güvenli kodlama sistemi.

Basit programlama ve işlem yapma; tüm geçişler, küçük dönüşlerle motor tarafından onaylanır.

Özel fonksiyonlar

- Manuel veya yarı otomatik limitli ayarı.
- Donmaya karşı koruma ve engel algılama, 3 seviyedeki hassasiyet ayarı ile yukarı ve aşağı.
- Ara konumu hafızaya alma olanağı.
- Uzaktan kumandadan veya düğmeden programlayabilme olanağı.

İsteğe bağlı bağlantılar

Kumanda kablosu.



DAHİLİ ALICILI MOTOR

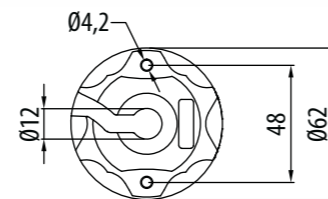
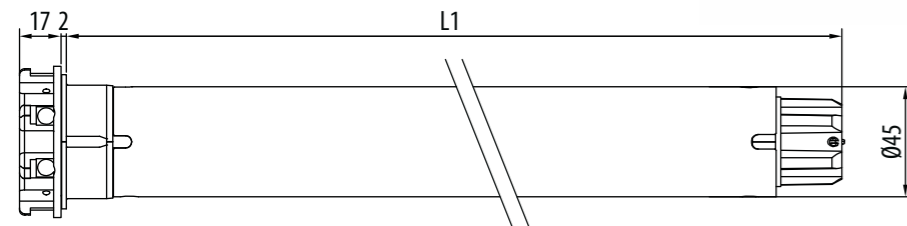
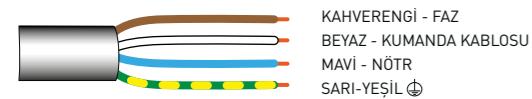

TRONIC RX Ø45

ANA ÖZELLİKLER

TEKNİK ÖZELLİKLERİ

Motor torku (Nm)	6	10	15	25	32	40	50
Hızı (dev/dak)	17	17	17	17	17	17	12
Güç (W)	110	135	170	225	250	275	275
Güç kaynağı (V/Hz)	230/50	230/50	230/50	230/50	230/50	230/50	230/50
Radyo frekansı (MHz)	433,92	433,92	433,92	433,92	433,92	433,92	433,92
Çekilen akım (A)	0,50	0,60	0,80	1,00	1,10	1,25	1,25
Kablo 4 x 0,75 (m)	lg. 3	lg. 3	lg. 3	lg. 3	lg. 3	lg. 3	lg. 3
Çalışma süresi (dak)	4	4	4	4	4	4	4
Koruma derecesi	IP44	IP44	IP44	IP44	IP44	IP44	IP44
Alıcının hafıza kapasitesi (uzaktan kumanda sayısı)	15	15	15	15	15	15	15
Ağırlık (kg)	2,3	2,4	2,5	3,2	3,2	3,2	3,2
L1 (mm)	473	488	503	543	543	543	543

UYGULAMA



TEKNOLOJİ



Kod	Kafa	Tork	Hız
CER45061700	Reçine	6 Nm	17 rpm
CER45101700	Reçine	10 Nm	17 rpm
CER45151700	Reçine	15 Nm	17 rpm
CER45251700	Reçine	25 Nm	17 rpm
CER45321700	Reçine	32 Nm	17 rpm
CER45401700	Reçine	40 Nm	17 rpm
CER45501200	Reçine	50 Nm	12 rpm

Sertifikalarımıza cherubini.com.tr web adresimizden ulaşabilirsiniz

6/17	10/17	15/17	25/17	32/17	40/17	50/12
6	10	15	25	32	40	50
17	17	17	17	17	17	12
110	135	170	225	250	275	275
230/50	230/50	230/50	230/50	230/50	230/50	230/50
433,92	433,92	433,92	433,92	433,92	433,92	433,92
0,50	0,60	0,80	1,00	1,10	1,25	1,25
lg. 3	lg. 3	lg. 3	lg. 3	lg. 3	lg. 3	lg. 3
4	4	4	4	4	4	4
IP44	IP44	IP44	IP44	IP44	IP44	IP44
15	15	15	15	15	15	15
2,3	2,4	2,5	3,2	3,2	3,2	3,2
473	488	503	543	543	543	543

UYUMLU SİSTEMLER

Uyumlu sistemlerin tamamı için bkz. "Uyumluluk Tablosu" sayfa 106

Skipper Senso

Bütünleşik ışık ve sıcaklık sensörüne sahip tek kanallı uzaktan kumanda. Hem yazın, hem de kışın istenilen aydınlık ve sıcaklık seviyelerinin korunmasına yardımcı olur.

Cherubini uzaktan kumandalar

Tek kanallı, çok kanallı, duvara monteli uzaktan kumandalar.

Ev Otomasyonu Vericisi

Kablosuz alıcılı Cherubini motorlarının binanın ev otomasyonu sistemine entegre edilmesini sağlar.

OPEN ZRX Ø45

çift radyo, sayısız avantaj

Elektronik limitli Cherubini CRC RX ve Z-Wave entegre dahili çift alıcılı

Ağ geçidi ile bağlantısı olduğunda motor, sesli asistanlar (Google Home ve Amazon Alexa) ve CRC RX radyolu uzaktan kumanda, buton ve elektrik düğmeleriyle yönetilir.

Toplam bilgi geri dönüşü

Buton veya elektrik düğmesiyle kablo, kumanda ile CRC RX radyo, Z-Wave ağı, sesli asistan, tablet veya akıllı telefon yoluyla motor, aldığı herhangi bir komut tipi için durumunu sabit tutar:

Fonksiyon

Motor, çift radyo sayesinde Cherubini ürün yelpazesinin aynı avantajlarını ve programlama kolaylığını sağlamakla birlikte, aynı zamanda bu cihazların Z-Wave ev ve bina otomasyon sistemlerine mükemmel şekilde dahil edilmesini sağlar.

Özel fonksiyonlar

- Manuel veya yarı otomatik limit ayarı.
- Donmaya karşı koruma ve engel algılama, 3 seviyedeki hassasiyet ayarı ile yukarı ve aşağı.
- Ara konumu hafızaya alma olanağı.
- Uzaktan kumandadan veya düğmeden programlayabilme olanağı.

İsteğe bağlı bağlantılar

Kumanda kablosu.

DAHİLİ ALICILI MOTOR

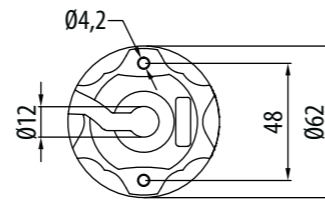
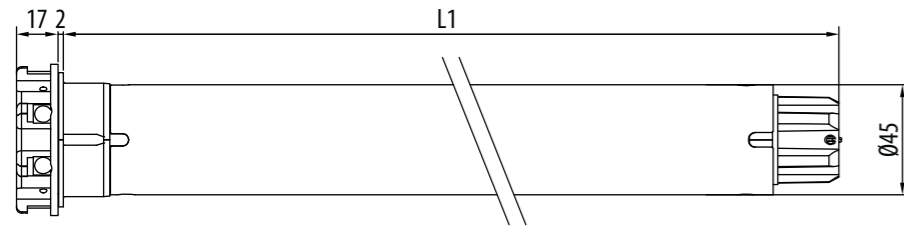
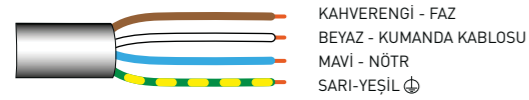

OPEN ZRX Ø45

ANA ÖZELLİKLER

TEKNİK ÖZELLİKLERİ

Motor torku (Nm)	6	10	15	25	32	40	50
Hızı (dev/dak)	17	17	17	17	17	17	12
Güç (W)	110	135	170	225	250	275	275
Güç kaynağı (V/Hz)	230/50	230/50	230/50	230/50	230/50	230/50	230/50
Radyo frekansı (MHz)	433,92	433,92	433,92	433,92	433,92	433,92	433,92
Çekilen akım (A)	0,50	0,60	0,80	1,00	1,10	1,25	1,25
Kablo 4 x 0,75 (m)	lg. 3	lg. 3	lg. 3	lg. 3	lg. 3	lg. 3	lg. 3
Çalışma süresi (dak)	4	4	4	4	4	4	4
Koruma derecesi	IP44	IP44	IP44	IP44	IP44	IP44	IP44
Alıcının hafıza kapasitesi (uzaktan kumanda sayısı)	15	15	15	15	15	15	15
Ağırlık (kg)	2,3	2,4	2,5	3,2	3,2	3,2	3,2
L1 (mm)	473	488	503	543	543	543	543

UYGULAMA



TEKNOLOJİ



Kod	Kafa	Tork	Hız
CZR45061700	Reçine	6 Nm	17 rpm
CZR45101700	Reçine	10 Nm	17 rpm
CZR45151700	Reçine	15 Nm	17 rpm
CZR45251700	Reçine	25 Nm	17 rpm
CZR45321700	Reçine	32 Nm	17 rpm
CZR45401700	Reçine	40 Nm	17 rpm
CZR45501200	Reçine	50 Nm	12 rpm

Sertifikalarımıza cherubini.com.tr web adresimizden ulaşabilirsiniz

6/17	10/17	15/17	25/17	32/17	40/17	50/12
6	10	15	25	32	40	50
17	17	17	17	17	17	12
110	135	170	225	250	275	275
230/50	230/50	230/50	230/50	230/50	230/50	230/50
433,92	433,92	433,92	433,92	433,92	433,92	433,92
0,50	0,60	0,80	1,00	1,10	1,25	1,25
lg. 3	lg. 3	lg. 3	lg. 3	lg. 3	lg. 3	lg. 3
4	4	4	4	4	4	4
IP44	IP44	IP44	IP44	IP44	IP44	IP44
15	15	15	15	15	15	15
2,3	2,4	2,5	3,2	3,2	3,2	3,2
473	488	503	543	543	543	543



Cherubini uzaktan kumandalar

Tek kanallı, çok kanallı, duvara monteli uzaktan kumandalar.



METAHome Gateway

Akıllı telefon ve sesli asistanlar ile Z-Wave ve Cherubini CRC RX radyo motorlarının kontrol edilmesini sağlar.



Ev Otomasyonu Vericisi

Kablosuz alıcılı Cherubini motorlarının binanın ev otomasyonu sistemine entegre edilmesini sağlar.

CLIMA PLUS RX Ø45

her türlü bioklimatik tavan ve tıltlı panjur için ayarlanabilir motor

Dahili alıcılı ve kablo kontrollü elektronik limitli

Uzaktan kumandanadan veya düğmeden programlayabilme olanağı.

Piyasadaki çoğu ev otomasyon sistemi ile uyumludur.

Senaryo programlama

Programlanabilir 5 tilt etme seçeneği, piyasada bulunan hem düşme hem de sabitleme sistemleriyle tüm ayarlanabilir lamelli panjur tiplerinin kontrol edilmesini sağlar.

Özel fonksiyonlar

- Manuel veya yarı otomatik limit ayarı.
- Donmaya karşı koruma ve engel algılama, 3 seviyedeki hassasiyet ayarı ile yukarı ve aşağı.
- Ara konumu hafızaya alma olanağı.

İsteğe bağlı bağlantılar

Kumanda kablosu.

DAHİLİ ALICILI MOTOR

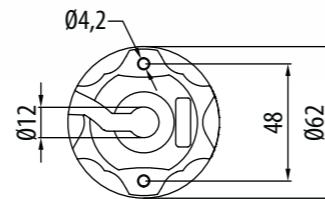
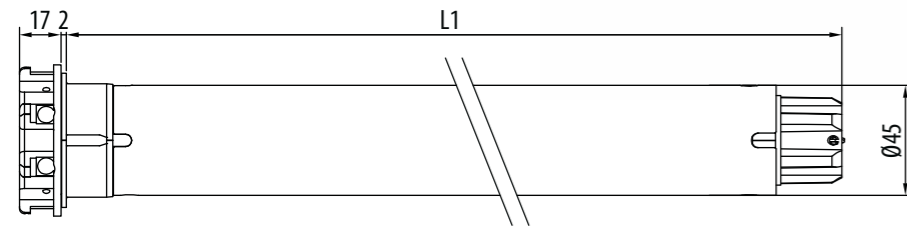
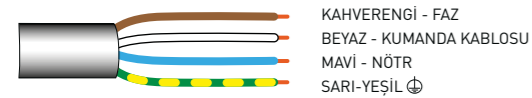

CLIMA PLUS RX Ø45

ANA ÖZELLİKLER

TEKNİK ÖZELLİKLERİ

Motor torku (Nm)	10	15	25	32	40	50
Hızı (dev/dak)	12	12	12	12	12	12
Güç (W)	135	170	225	250	250	275
Güç kaynağı (V/Hz)	230/50	230/50	230/50	230/50	230/50	230/50
Radio frekansı (MHz)	433,92	433,92	433,92	433,92	433,92	433,92
Çekilen akım (A)	0,60	0,80	1,00	1,10	1,10	1,25
Kablo 4 x 0,75 (m)	lg. 3	lg. 3	lg. 3	lg. 3	lg. 3	lg. 3
Çalışma süresi (dak)	4	4	4	4	4	4
Koruma derecesi	IP44	IP44	IP44	IP44	IP44	IP44
Alıcının hafıza kapasitesi (uzaktan kumanda sayısı)	15	15	15	15	15	15
Ağırlık (kg)	2,4	2,5	3,2	3,2	3,2	3,2
L1 (mm)	488	503	543	543	543	543

UYGULAMA



TEKNOLOJİ



Kod	Kafa	Tork	Hız
CED45101200	Reçine	10 Nm	12 rpm
CED45151200	Reçine	15 Nm	12 rpm
CED45251200	Reçine	25 Nm	12 rpm
CED45321200	Reçine	32 Nm	12 rpm
CED45401200	Reçine	40 Nm	12 rpm
CED45501200	Reçine	50 Nm	12 rpm

Sertifikalarımıza cherubini.com.tr web adresimizden ulaşabilirsiniz

10/12	15/12	25/12	32/12	40/12	50/12
10	15	25	32	40	50
12	12	12	12	12	12
135	170	225	250	250	275
230/50	230/50	230/50	230/50	230/50	230/50
433,92	433,92	433,92	433,92	433,92	433,92
0,60	0,80	1,00	1,10	1,10	1,25
lg. 3	lg. 3	lg. 3	lg. 3	lg. 3	lg. 3
4	4	4	4	4	4
IP44	IP44	IP44	IP44	IP44	IP44
15	15	15	15	15	15
2,4	2,5	3,2	3,2	3,2	3,2
488	503	543	543	543	543

UYUMLU SİSTEMLER

Uyumlu sistemlerin tamamı için bkz. "Uyumluluk Tablosu" sayfa 106



Cherubini uzaktan kumandalar

Tek kanallı, çok kanallı, duvara monteli uzaktan kumandalar.



Ev Otomasyonu Vericisi

Kablosuz alıcılı Cherubini motorlarının binanın ev otomasyonu sistemine entegre edilmesini sağlar.



Blue Bus

Birden çok motorun tek merkezden kumanda edilmesine olanak tanır.

WAVE RX Ø45

her çadır tipi için motor

Dahili alıcılı ve kablo kontrollü elektronik limitli

Braketsiz sabitleme

Metal kafası sayesinde motor doğrudan yerine sabitlenebilir.

Kapanma gücü ayarı

Uygulanan kuvveti ayarlama olasıdır, tenteyi aşırı çekmeye maruz bırakma riskinden kaçınarak "kasa" tipi perdelerin mükemmel bir şekilde kapanmasını sağlar.

Özel fonksiyonlar

- Uzaktan kumanda ile etkinleştirilen ve 3 seviyeden ayarlanabilir (sadece 10-15-25 Nm) aşağıya doğru engelde "Süper Hassasiyet" fonksiyonu.
- 3 seviyeli hassasiyet ayarıyla kapanma sırasında engelleri algılama.
- Kasetli tente durdurma için çift kontrol.
- Ara konumu hafızaya alma olanağı.
- Uzaktan kumandadan veya düğmeden programlayabilme olanağı.

İsteğe bağlı bağlantılar

Kumanda kablosu.
WindTec, Mistral ve Rugiada iklim kontrol sistemlerine kablosuz bağlantı.

DAHİLİ ALICILI MOTOR

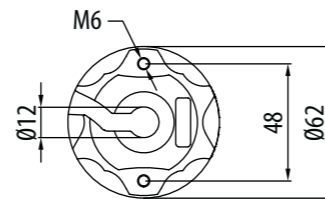
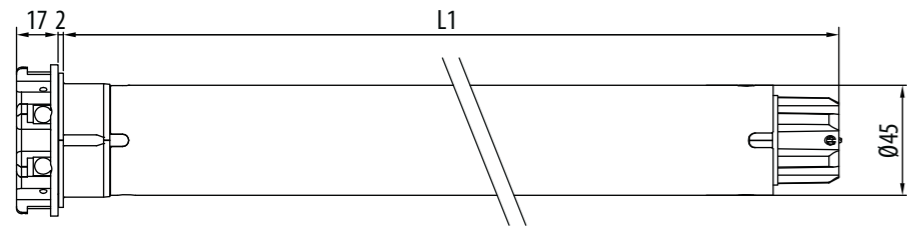
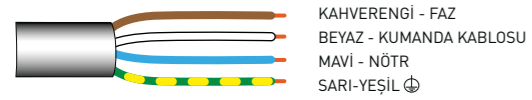

PERGOLE VE VERANDALAR İÇİN FONKSİYONLAR

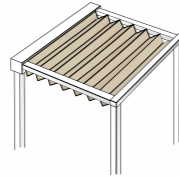

Flap pergolalar

Siperlikli pergolalarda, kumaş azami uzama konumuna ulaştığında motor otomatik olarak durur: limitliyi hafızaya almak için uzaktan kumandadan bir dizinin uygulanması yeterlidir. O andan itibaren limitli açılma pozisyonuna her ulaşıldığında motor kumaşı daima gergin halde tutarak durur.

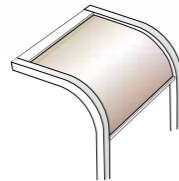

Rulo pergolalar

Rulolu pergolalarda, tente açılma konumuna ulaşıldığında, kumaşın gergin olmasını sağlayacak şekilde programlanan bir genişlikte otomatik bir geri sarma işlemi uygulanarak kumaş germe fonksiyonu etkinleştirilebilir.

Wave RX Ø45 4 dönüş: ayarlanabilir lameler için ideal

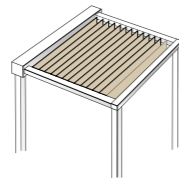

Ayarlanabilir lamel pergolalarının kullanımı için "yavaş" versiyonu (4 rpm) çalışmıştır. Elektronik devir kontrolünün yüksek çözünürlüğü, lamellerin açılma pozisyonunun ince ayarını sağlar ve yüksek bir aydınlık konforu sağlar. Uzaktan kumanda tarafından yönetilen elektronik limitli, motoru herhangi bir yapıya karşı son derece esnek ve ayarlanabilir hale getirir.

WAVE RX Ø45

ANA ÖZELLİKLER

TEKNİK ÖZELLİKLERİ

Motor torku (Nm)	10	15	25	32	40	50	40
Hızı (dev/dak)	17	17	17	17	17	12	4
Güç (W)	135	170	225	250	275	275	215
Güç kaynağı (V/Hz)	230/50	230/50	230/50	230/50	230/50	230/50	230/50
Radio frekansı (MHz)	433,92	433,92	433,92	433,92	433,92	433,92	433,92
Çekilen akım (A)	0,60	0,80	1,00	1,10	1,25	1,25	0,90
Kablo 4 x 0,75 (m)	lg. 5	lg. 5	lg. 5	lg. 5	lg. 5	lg. 5	lg. 5
Çalışma süresi (dak)	4	4	4	4	4	4	4
Koruma derecesi	IP44	IP44	IP44	IP44	IP44	IP44	IP44
Alıcının hafıza kapasitesi (uzaktan kumanda sayısı)	15	15	15	15	15	15	15
Ağırlık (kg)	3,0	3,1	3,6	3,6	3,6	3,6	3,4
L1 (mm)	488	503	543	543	543	543	525

UYGULAMA

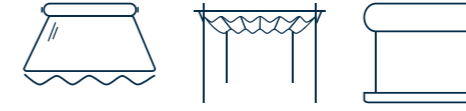

TEKNOLOJİ



Kod	Kafa	Tork	Hız
CET45101700	Zamak	10 Nm	17 rpm
CET45151700	Zamak	15 Nm	17 rpm
CET45251700	Zamak	25 Nm	17 rpm
CET45321700	Zamak	32 Nm	17 rpm
CET45401700	Zamak	40 Nm	17 rpm
CET45501200	Zamak	50 Nm	12 rpm
CET45400400	Zamak	40 Nm	4 rpm

Sertifikalaraımıza cherubini.com.tr web adresimizden ulaşabilirsiniz

10/17	15/17	25/17	32/17	40/17	50/12	40/4
10	15	25	32	40	50	40
17	17	17	17	17	12	4
135	170	225	250	275	275	215
230/50	230/50	230/50	230/50	230/50	230/50	230/50
433,92	433,92	433,92	433,92	433,92	433,92	433,92
0,60	0,80	1,00	1,10	1,25	1,25	0,90
lg. 5	lg. 5	lg. 5	lg. 5	lg. 5	lg. 5	lg. 5
4	4	4	4	4	4	4
IP44	IP44	IP44	IP44	IP44	IP44	IP44
15	15	15	15	15	15	15
3,0	3,1	3,6	3,6	3,6	3,6	3,4
488	503	543	543	543	543	525



Cherubini uzaktan kumandalar

Tek kanallı, çok kanallı, duvara monteli uzaktan kumandalar.



Rugiada TX radyolu yağmur ölçüm sensörü

Bir Cherubini ev otomasyonu vericisine bağlı yağmur sensörü.



WindTec ve Mistral iklim kontrol sistemleri

Motora kablosuz bağlanabilen rüzgar, güneş-rüzgar ve titreşimli rüzgar sensörleri.

ORA ZRX Ø45

perde ve pergola için çift radyolu motor



Elektronik limitli Cherubini CRC RX ve Z-Wave entegre dahili çift alıcılı

Ağ geçidi ile bağlantısı olduğunda motor, sesli asistanlar (Google Home ve Amazon Alexa) ve CRC RX radyolu uzaktan kumanda, buton ve elektrik düğmeleriyle yönetilir.

Toplam bilgi geri dönüşü

Buton veya elektrik düğmesiyle kablo, kumanda ile CRC RX radyo, Z-Wave ağı, sesli asistan, tablet veya akıllı telefon yoluyla motor, aldığı herhangi bir komut tipi için durumunu sabit tutar:

Fonksiyon

Motor, çift radyo sayesinde Cherubini ürün yelpazesinin aynı avantajlarını ve programlama kolaylığını sağlamakla birlikte, aynı zamanda bu cihazların Z-Wave ev ve bina otomasyon sistemlerine mükemmel şekilde dahil edilmesini sağlar.

Özel fonksiyonlar

- Uzaktan kumanda ile etkinleştirilen ve 3 seviyeden ayarlanabilir (sadece 10-15-25 Nm) aşağıya doğru engelde "Süper Hassasiyet" fonksiyonu.
- 3 seviyeli hassasiyet ayarıyla kapanma sırasında engelleri algılama.
- Kasetli tente durdurma için çift kontrol.
- Ara konumu hafızaya alma olanağı.
- Uzaktan kumandadan veya düğmeden programlayabilme olanağı.

İsteğe bağlı bağlantılar

Kumanda kablosu.

WindTec, Mistral ve Rugiada iklim kontrol sistemlerine kablolu bağlantı.

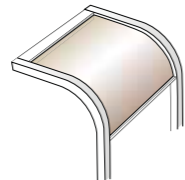
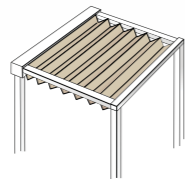

DAHİLİ ALICILI MOTOR

KAHVERENGİ - FAZ
BEYAZ - KUMANDA KABLOSU
MAVİ - NÖTR
SARI-YEŞİL Ⓟ

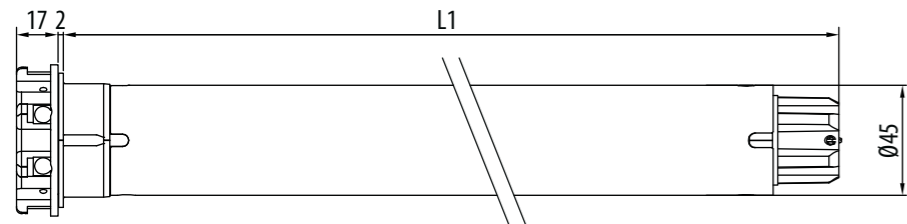

PERGOLE VE VERANDALAR İÇİN FONKSİYONLAR

Flap pergolalar

Siperlikli pergolalarda, kumaş azami uzama konumuna ulaştığında motor otomatik olarak durur: limitliyi hafızaya almak için uzaktan kumandadan bir dizinin uygulanması yeterlidir. O andan itibaren limitli açılma pozisyonuna her ulaşıldığında motor kumaşı daima gergin halde tutarak durur.

Rulo pergolalar

Rulolu pergolalarda, tente açılma konumuna ulaşıldığında, kumaşın gergin olmasını sağlayacak şekilde programlanan bir genişlikte otomatik bir geri sarma işlemi uygulanarak kumaş germe fonksiyonu etkinleştirilebilir.

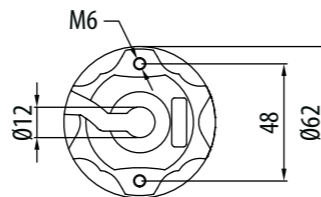

ORA ZRX Ø45

ANA ÖZELLİKLER

UYGULAMA

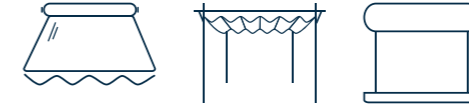

TEKNOLOJİ



Kod	Kafa	Tork	Hız
CZT45101700	Zamak	10 Nm	17 rpm
CZT45151700	Zamak	15 Nm	17 rpm
CZT45251700	Zamak	25 Nm	17 rpm
CZT45321700	Zamak	32 Nm	17 rpm
CZT45401700	Zamak	40 Nm	17 rpm
CZT45501200	Zamak	50 Nm	12 rpm

Sertifikalarımıza cherubini.com.tr web adresimizden ulaşabilirsiniz

TEKNİK ÖZELLİKLERİ

	10/17	15/17	25/17	32/17	40/17	50/12
Motor torku (Nm)	10	15	25	32	40	50
Hızı (dev/dak)	17	17	17	17	17	12
Güç (W)	135	170	225	250	275	275
Güç kaynağı (V/Hz)	230/50	230/50	230/50	230/50	230/50	230/50
Radyo frekansı (MHz)	433,92	433,92	433,92	433,92	433,92	433,92
Çekilen akım (A)	0,60	0,80	1,00	1,10	1,25	1,25
Kablo 4 x 0,75 (m)	lg. 5	lg. 5	lg. 5	lg. 5	lg. 5	lg. 5
Çalışma süresi (dak)	4	4	4	4	4	4
Koruma derecesi	IP44	IP44	IP44	IP44	IP44	IP44
Alıcının hafıza kapasitesi (uzaktan kumanda sayısı)	15	15	15	15	15	15
Ağırlık (kg)	3,0	3,1	3,6	3,6	3,6	3,6
L1 (mm)	488	503	543	543	543	543



Cherubini uzaktan kumandalar

Tek kanallı, çok kanallı, duvara monteli uzaktan kumandalar.



METAHome Gateway

Akıllı telefon ve sesli asistanlar ile Z-Wave ve Cherubini CRC RX radyo motorlarının kontrol edilmesini sağlar.



WindTec ve Mistral iklim kontrol sistemleri

Motora kablolu bağlanabilen rüzgar, güneş-rüzgar ve titreşimli rüzgar sensörleri.

WAVE LOCK RX

Ø45

otomatik kanca perdeleri için motor



Dahili alıcılı ve kablo kontrollü elektronik limitli

Wave Lock RX, otomatik kanca ile donatılmış, yatay veya dikey tüm panjurlara aşırı esneklik sağlamak üzere tasarlanmıştır. Sabitleme işleminin ve çekim gücünün elektronik programlanması zaman sürecinde sistemin sabit olarak işlenmesini sağlar.

Braketsiz sabitleme

Metal kafası sayesinde motor doğrudan yerine sabitlenebilir.

Özel fonksiyonlar

- Uzaktan kumanda ile etkinleştirilen ve 3 seviyeden ayarlanabilir (sadece 15-25 Nm) aşağıya doğru engelde "Süper Hassasiyet" fonksiyonu.
- 3 seviyeli hassasiyet ayarıyla kapanma sırasında engelleri algılama.
- Programlanabilen otomatik tente takma ve çıkarma sistemi.
- Orta konumdan bile tentenin otomatik takma ve çıkarma komutunu hafızaya alma imkanı.
- Kasetli tente durdurma için çift kontrol.
- Uzaktan kumandadan veya düğmeden programlayabilme olanağı.

İsteğe bağlı bağlantılar

Kumanda kablosu.

WindTec, Mistral ve Rugiada iklim kontrol sistemlerine kablosuz bağlantı.

DAHİLİ ALICILI MOTOR

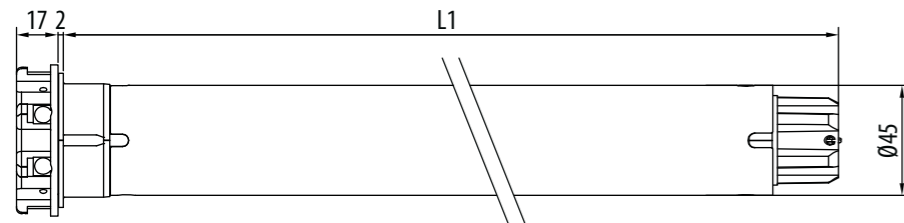
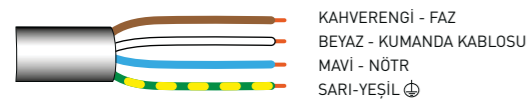

OTOMATİK KANCA SİSTEMİ

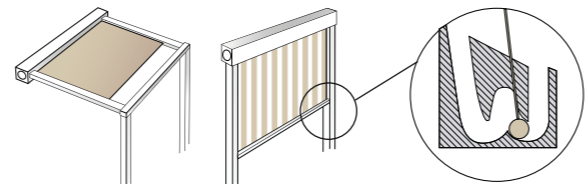

KANCA / OTOMATİK ÇIKARMA SİSTEMİ

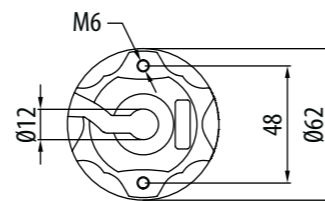

WAVE LOCK RX Ø45

UYGULAMA

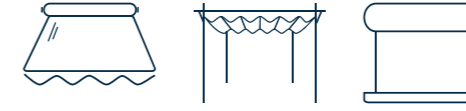

TEKNOLOJİ



ANA ÖZELLİKLER

Kod	Kafa	Tork	Hız
CET45151725	Zamak	15 Nm	17 rpm
CET45251725	Zamak	25 Nm	17 rpm
CET45321725	Zamak	32 Nm	17 rpm
CET45401725	Zamak	40 Nm	17 rpm
CET45501225	Zamak	50 Nm	12 rpm

Sertifikalarımıza cherubini.com.tr web adresimizden ulaşabilirsiniz

TEKNİK ÖZELLİKLERİ

	15/17	25/17	32/17	40/17	50/12
Motor torku (Nm)	15	25	32	40	50
Hızı (dev/dak)	17	17	17	17	12
Güç (W)	170	225	250	275	275
Güç kaynağı (V/Hz)	230/50	230/50	230/50	230/50	230/50
Radyo frekansı (MHz)	433,92	433,92	433,92	433,92	433,92
Çekilen akım (A)	0,80	1,00	1,10	1,25	1,25
Kablo 4 x 0,75 (m)	lg. 5	lg. 5	lg. 5	lg. 5	lg. 5
Çalışma süresi (dak)	4	4	4	4	4
Koruma derecesi	IP44	IP44	IP44	IP44	IP44
Alıcının hafıza kapasitesi (uzaktan kumanda sayısı)	15	15	15	15	15
Ağırlık (kg)	3,1	3,6	3,6	3,6	3,6
L1 (mm)	503	543	543	543	543

UYUMLU SİSTEMLER

Uyumlu sistemlerin tamamı için bkz. "Uyumluluk Tablosu" sayfa 106



Cherubini uzaktan kumandalar

Tek kanallı, çok kanallı, duvara monteli uzaktan kumandalar.



Rugiada TX radyolu yağmur ölçüm sensörü

Bir Cherubini ev otomasyonu vericisine bağlı yağmur sensörü.



WindTec ve Mistral iklim kontrol sistemleri

Motora kablosuz bağlanabilen rüzgar, güneş-rüzgar ve titreşimli rüzgar sensörleri.

SENSO RX Ø45

Zip ve özel perdeler için özel

Dahili alıcılı ve kablo kontrollü elektronik limitli

Güvenlik ve basitlik

Basit programlama ve işlem yapma; tüm geçişler, küçük dönüşlerle motor tarafından onaylanır.

Özel fonksiyonlar

- Kumandadan etkinleştirilebilen ve 3 seviye olarak ayarlanabilen, indirme sırasında bir engelle karşılaşıldığında devreye giren "Süper Hassasiyet" fonksiyonu.
- 3 seviyeli hassasiyet ayarıyla kapanma sırasında engelleri algılama.
- Kasetli tente durdurma için çift kontrol.
- Ara konumu hafızaya alma olanağı.
- Uzaktan kumandadan veya düğmeden programlayabilme olanağı.

İsteğe bağlı bağlantılar

Kumanda kablosu.
WindTec ve Rugiada iklim kontrol sistemleri radyo bağlantısı.

DAHİLİ ALICILI MOTOR

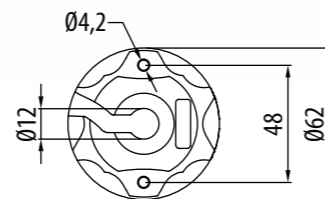
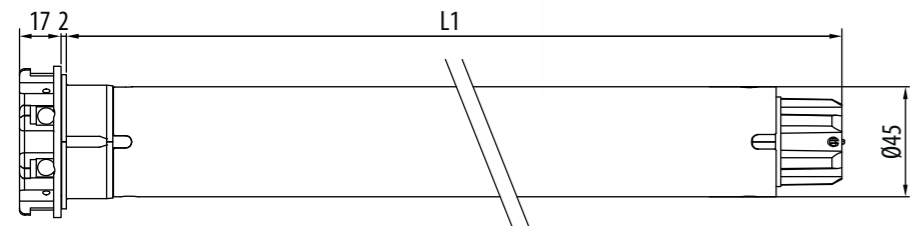
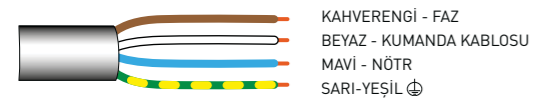

SENSO RX Ø45

ANA ÖZELLİKLER

TEKNİK ÖZELLİKLERİ

Motor torku (Nm)	10	15	25	7	15
Hızı (dev/dak)	17	17	17	30	30
Güç (W)	135	170	225	170	225
Güç kaynağı (V/Hz)	230/50	230/50	230/50	230/50	230/50
Radyo frekansı (MHz)	433,92	433,92	433,92	433,92	433,92
Çekilen akım (A)	0,60	0,80	1,00	0,80	1,00
Kablo 4 x 0,75 (m)	lg. 5	lg. 5	lg. 5	lg. 5	lg. 5
Çalışma süresi (dak)	4	4	4	4	4
Koruma derecesi	IP44	IP44	IP44	IP44	IP44
Alıcının hafıza kapasitesi (uzaktan kumanda sayısı)	15	15	15	15	15
Ağırlık (kg)	2,4	2,5	3,2	2,5	3,2
L1 (mm)	488	503	543	503	543

UYUMLU SİSTEMLER

Uyumlu sistemlerin tamamı için bkz. "Uyumluluk Tablosu" sayfa 106

UYGULAMA

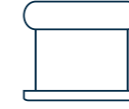

TEKNOLOJİ



Kod	Kafa	Tork	Hız
CEA45101700	Reçine	10 Nm	17 rpm
CEA45151700	Reçine	15 Nm	17 rpm
CEA45251700	Reçine	25 Nm	17 rpm
CEA45073000	Reçine	7 Nm	30 rpm
CEA45153000	Reçine	15 Nm	30 rpm

Sertifikalarımıza cherubini.com.tr web adresimizden ulaşabilirsiniz

10/17	15/17	25/17	7/30	15/30
10	15	25	7	15
17	17	17	30	30
135	170	225	170	225
230/50	230/50	230/50	230/50	230/50
433,92	433,92	433,92	433,92	433,92
0,60	0,80	1,00	0,80	1,00
lg. 5	lg. 5	lg. 5	lg. 5	lg. 5
4	4	4	4	4
IP44	IP44	IP44	IP44	IP44
15	15	15	15	15
2,4	2,5	3,2	2,5	3,2
488	503	543	503	543



Cherubini uzaktan kumandalar

Tek kanallı, çok kanallı, duvara monteli uzaktan kumandalar.



Rugiada TX radyolu yağmur ölçüm sensörü

Bir Cherubini ev otomasyonu vericisine bağlı yağmur sensörü.



WindTec iklim kontrol sistemleri

Motora radyo bağlantısı olan rüzgar ve güneş rüzgar sensörleri (kablosuz).

REBIS ZRX Ø45

teknik tente ve stor perde için çift radyolu motor

Elektronik limitli Cherubini CRC RX ve Z-Wave entegre dahili çift alıcılı

Ağ geçidi ile bağlantısı olduğunda motor, sesli asistanlar (Google Home ve Amazon Alexa) ve CRC RX radyolu uzaktan kumanda, buton ve elektrik düğmeleriyle yönetilir.

Toplam bilgi geri dönüşü

Buton veya elektrik düğmesiyle kablo, kumanda ile CRC RX radyo, Z-Wave ağı, sesli asistan, tablet veya akıllı telefon yoluyla motor, aldığı herhangi bir komut tipi için durumunu sabit tutar:

Fonksiyon

Motor, çift radyo sayesinde Cherubini ürün yelpazesinin aynı avantajlarını ve programlama kolaylığını sağlamakla birlikte, aynı zamanda bu cihazların Z-Wave ev ve bina otomasyon sistemlerine mükemmel şekilde dahil edilmesini sağlar.

Güvenlik ve basitlik

Basit programlama ve işlem yapma; tüm geçişler, küçük dönüşlerle motor tarafından onaylanır.

Özel fonksiyonlar

- Uzaktan kumanda ile limitli ayar.
- Stor perde ve sineklik için ideal, uzaktan kumanda ile yönetilebilen ve 3 seviye üzerinde ayarlanabilen engel algılama aşamasında süper hassaslık.
- Kasetli tente durdurma için çift kontrol.
- Ara konumu hafızaya alma olanağı.
- Uzaktan kumandadan veya düğmeden programlayabilme olanağı.

İsteğe bağlı bağlantılar

Kumanda kablosu.
WindTec ve Rugiada iklim kontrol sistemleri radyo bağlantısı.

DAHİLİ ALICILI MOTOR

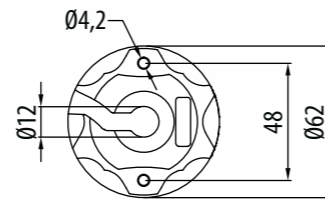
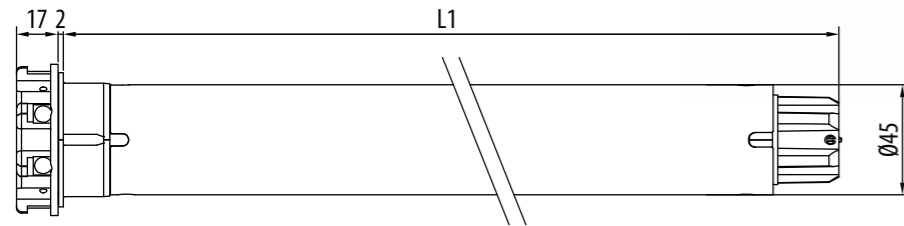
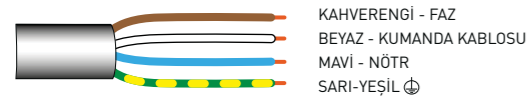

REBIS ZRX Ø45

ANA ÖZELLİKLER

TEKNİK ÖZELLİKLERİ

Motor torku (Nm)	10	15	25
Hızı (dev/dak)	17	17	17
Güç (W)	135	170	225
Güç kaynağı (V/Hz)	230/50	230/50	230/50
Radyo frekansı (MHz)	433,92	433,92	433,92
Çekilen akım (A)	0,60	0,80	1,00
Kablo 4 x 0,75 (m)	lg. 5	lg. 5	lg. 5
Çalışma süresi (dak)	4	4	4
Koruma derecesi	IP44	IP44	IP44
Alıcının hafıza kapasitesi (uzaktan kumanda sayısı)	15	15	15
Ağırlık (kg)	2,4	2,5	3,2
L1 (mm)	488	503	543

UYGULAMA



TEKNOLOJİ



Kod	Kafa	Tork	Hız
CZA45101700	Reçine	10 Nm	17 rpm
CZA45151700	Reçine	15 Nm	17 rpm
CZA45251700	Reçine	25 Nm	17 rpm

Sertifikalarımıza cherubini.com.tr web adresimizden ulaşabilirsiniz

10/17	15/17	25/17
10	15	25
17	17	17
135	170	225
230/50	230/50	230/50
433,92	433,92	433,92
0,60	0,80	1,00
lg. 5	lg. 5	lg. 5
4	4	4
IP44	IP44	IP44
15	15	15
2,4	2,5	3,2
488	503	543



Cherubini uzaktan kumandalar

Tek kanallı, çok kanallı, duvara monteli uzaktan kumandalar.



METAHome Gateway

Akıllı telefon ve sesli asistanlar ile Z-Wave ve Cherubini CRC RX radyo motorlarının kontrol edilmesini sağlar.



WindTec iklim kontrol sistemleri

Motora kablosuz bağlanabilen rüzgar, güneş-rüzgar ve titreşimli rüzgar sensörleri.

GARDA Ø58



Mekanik limitli

Güvenilir ve kullanımı kolay limit ayarı.

Sağlamlık ve emniyet

Metal malzemeden yıldız şekilli redüktör pim motora yüksek güvenilirlik özelliği kazandırır.

Braketsiz sabitleme

Metal kafası sayesinde motor herhangi bir ilave braket gerektirmeden doğrudan yerine sabitlenebilir.



KABLO KONTROLLÜ MOTOR

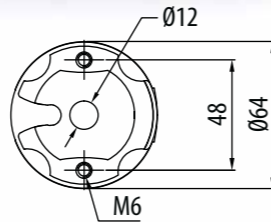
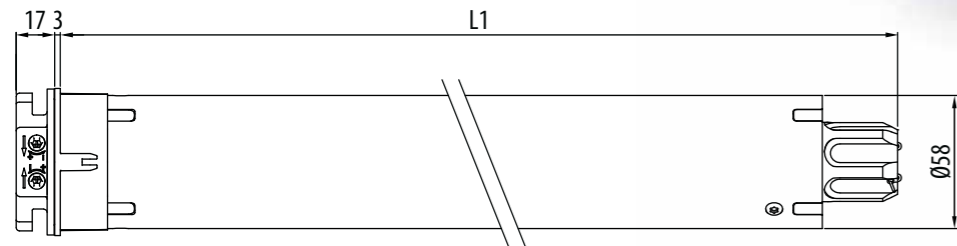

GARDA Ø58

ANA ÖZELLİKLER

TEKNİK ÖZELLİKLERİ

Motor torku (Nm)	65	85	100	120	20	40
Hızı (dev/dak)	17	17	11	11	75	32
Maksimum limit tur sayısı*	25	25	25	25	37	37
Güç (W)	330	375	360	415	415	360
Güç kaynağı (V/Hz)	230/50	230/50	230/50	230/50	230/50	230/50
Çekilen akım (A)	1,50	1,70	1,60	1,90	1,90	1,60
Kablo** 4 x 0,75 (m)	lg. 2,5	lg. 2,5	lg. 2,5	lg. 2,5	lg. 2,5	lg. 2,5
Çalışma süresi (dak)	4	4	4	4	4	4
Koruma derecesi	IP44	IP44	IP44	IP44	IP44	IP44
Ağırlık (kg)	5,7	5,7	5,7	5,7	5,7	5,7
L1 (mm)	646	646	646	646	646	646

UYGULAMA



TEKNOLOJİ



Kod	Kafa	Tork	Hız
CME58061700	Zamak	65 Nm	17 rpm
CME58081700	Zamak	85 Nm	17 rpm
CME58101100	Zamak	100 Nm	11 rpm
CME58121100	Zamak	120 Nm	11 rpm
CME58027500	Zamak	20 Nm	75 rpm
CME58043200	Zamak	40 Nm	32 rpm

Sertifikalarımıza cherubini.com.tr web adresimizden ulaşabilirsiniz

65/17	85/17	100/11	120/11	20/75	40/32
65	85	100	120	20	40
17	17	11	11	75	32
25	25	25	25	37	37
330	375	360	415	415	360
230/50	230/50	230/50	230/50	230/50	230/50
1,50	1,70	1,60	1,90	1,90	1,60
lg. 2,5	lg. 2,5	lg. 2,5	lg. 2,5	lg. 2,5	lg. 2,5
4	4	4	4	4	4
IP44	IP44	IP44	IP44	IP44	IP44
5,7	5,7	5,7	5,7	5,7	5,7
646	646	646	646	646	646

*Talep üzerine, 37 tur limitli ile kullanılabilir.

**Hirschmann STAS 3 fişli kablo imkanı.

UYUMLU SİSTEMLER

Uyumlu sistemlerin tamamı için bkz. "Uyumluluk Tablosu" sayfa 106



Cherubini uzaktan kumandalar

Tek kanallı, çok kanallı, duvara monteli uzaktan kumandalar.

Tenteler için radyo kontrol üniteleri

Bu alıcılarla mekanik motorlar otomatik olarak kullanılabilir.

Panjurlar için radyo kontrol üniteleri

Küçük ebatlı radyo alıcılar. Cherubini uzaktan kumandalarıyla uyumludur.

İklim Kontrol Sistemleri WindTec SC

Rüzgar, güneş ve rüzgar sensörleri, kontrol ünitesi üzerinden telsiz bağlantısı ve kablolu bağlantıya sahip rüzgar sensörü.

OCEAN Ø58



Mekanik limitli

Güvenilir ve kullanımı kolay limit ayarı.
Ayar vidalarına çift erişim.

Sağlamlık ve emniyet

Metal malzemeden yıldız şekilli redüktör pim
motora yüksek güvenilirlik özelliği kazandırır.

Braketsiz sabitleme

Metal kafası sayesinde motor herhangi bir
ilave braket gerektirmeden doğrudan yerine
sabitlenebilir.

Kompakt mekanik manuel sistem

Küçük ebatları tertibatın dar alanlara kurulmasına
olanak tanır.
Redüksiyon oranı 01:55'tür.

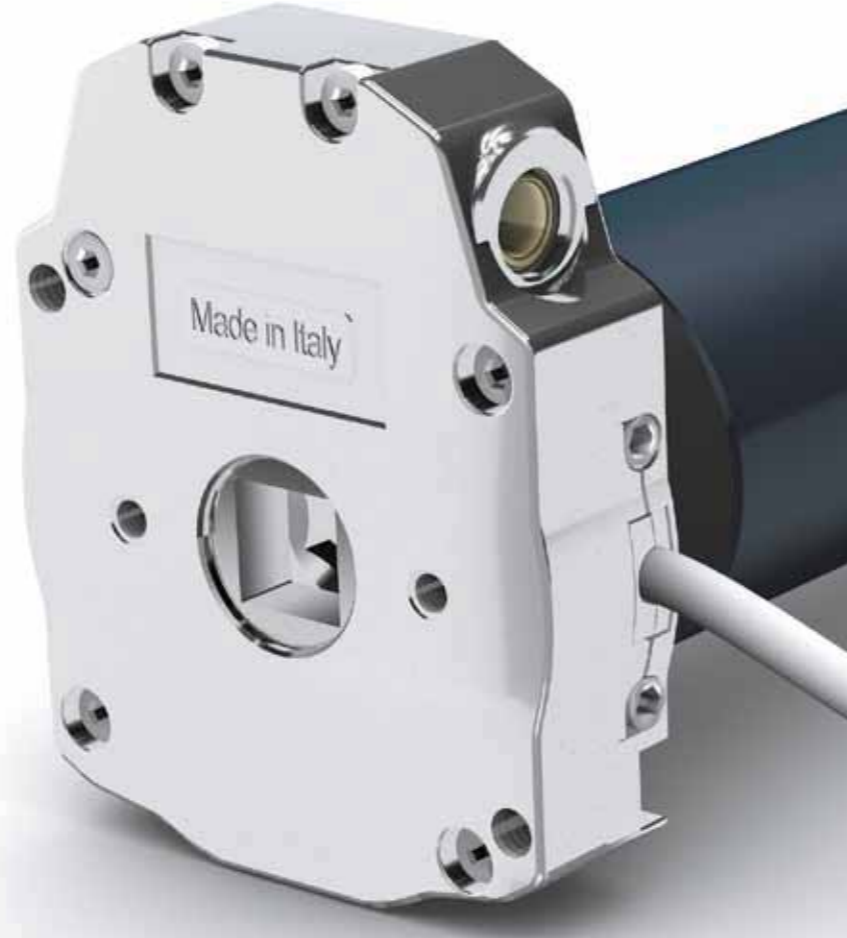

KABLO KONTROLLÜ MOTOR REDÜKTÖRLÜ

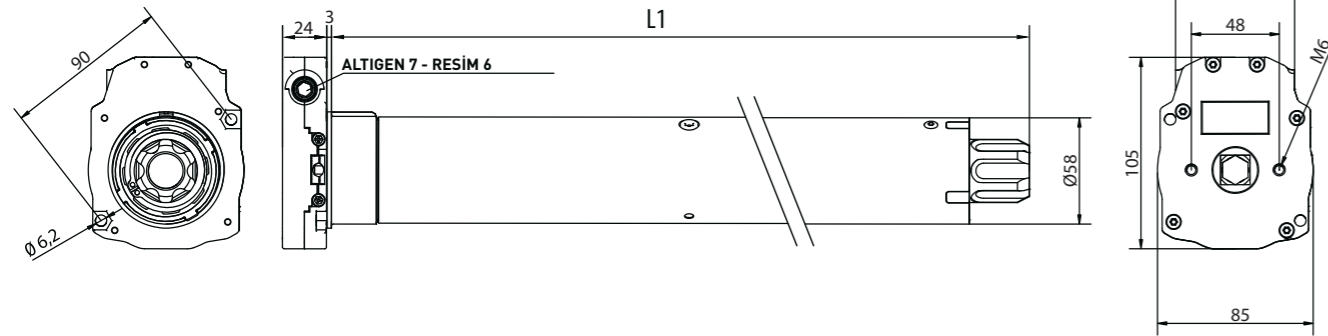

OCEAN Ø58

ANA ÖZELLİKLER

TEKNİK ÖZELLİKLERİ

Motor torku (Nm)	65	85	100	120	20
Hızı (dev/dak)	17	17	11	11	75
Maksimum limit tur sayısı	29	29	29	29	29
Güç (W)	330	375	360	415	415
Güç kaynağı (V/Hz)	230/50	230/50	230/50	230/50	230/50
Çekilen akım (A)	1,50	1,70	1,60	1,90	1,90
Kablo* 4 x 0,75 (m)	lg. 2,5	lg. 2,5	lg. 2,5	lg. 2,5	lg. 2,5
Çalışma süresi (dak)	4	4	4	4	4
Koruma derecesi	IP44	IP44	IP44	IP44	IP44
Ağırlık (kg)	7,0	7,0	7,0	7,0	7,0
L1 (mm)	703	703	703	703	703

MANUEL İŞLEMLER İÇİN AKSESUARLAR

Tam liste için sayfadaki
"Manüel işlemler için
aksesuarlar" bölümüne bakın.
158.

UYUMLU SİSTEMLER

Uyumlu sistemlerin tamamı
için bkz. "Uyumluluk Tablosu"
sayfa 106

UYGULAMA



TEKNOLOJİ



Kod	Kafa	Tork	Hız
CMS58061700	Zamak	65 Nm	17 rpm
CMS58081700	Zamak	85 Nm	17 rpm
CMS58101100	Zamak	100 Nm	11 rpm
CMS58121100	Zamak	120 Nm	11 rpm
CMS58027500	Zamak	20 Nm	75 rpm

Sertifikalarımıza cherubini.com.tr web adresimizden ulaşabilirsiniz

65/17	85/17	100/11	120/11	20/75
65	85	100	120	20
17	17	11	11	75
29	29	29	29	29
330	375	360	415	415
230/50	230/50	230/50	230/50	230/50
1,50	1,70	1,60	1,90	1,90
lg. 2,5	lg. 2,5	lg. 2,5	lg. 2,5	lg. 2,5
4	4	4	4	4
IP44	IP44	IP44	IP44	IP44
7,0	7,0	7,0	7,0	7,0
703	703	703	703	703

* Hirschmann STAS 3 fişli kablo imkanı.



Mafsalı kol
150 cm uzunluk ile kanca
Ref. 7463 150G 2101



Düz çevirme kolu
lg. 150 cm
Ref. 9100 150L CH02



Altıgenli halka
7 x 86 mm
Ref. 6010 7008 CH16

OTOMATİK ACİL DURUM SİSTEMLİ MOTOR

Bir radyo motoru olmanın yanı sıra TDS Compact ve Compact ROLL kontrol üniteleriyle kombine edilmiş Ocean, yeni fonksiyonlar kazanıyor.

Manuel şekilde kullanıldıktan sonra herhangi bir sıfırlama işlemi yapılması gerekmez.



OCEAN + TDS Compact

- Kaldırma sırasında engelle karşılaştığında durma.
- 3 seviyeli kapanma kuvveti ayarlama olanağı.
- Uzaktan kumandadan programlanabilen birinci ara konum.
- Uzaktan kumandadan programlanabilen ve WindTec Lux ışık sensörüyle kumanda edilebilen ikinci ara konum.



OCEAN + Compact ROLL

- 3 seviyeli hassasiyet ayarı olanağıyla, kaldırma veya indirmede engelle karşılaştığında durma.
- Uzaktan kumandadan programlanabilen ve kullanılabilen iki ara konum.

WAVE WIRE

Ø58

Tenteler için plug&play

Elektronik limitli kablo kontrollü ve enkoderli KOLAY KURULUM, KOLAY PROGRAMLAMA!

- Kutu tipi tentelerde kapanma limitinin otomatik ayarlanmasına olanak tanır.
- Diğer tente tiplerinde her iki limit programlanması basit anahtarlama dizileriyle yapılır.
- Limiti tuş takımından ayarlama, ayar yapmak için motor kafasına erişim sağlanması gerekmez.
- ÖZEL TUŞ TAKIMI GEREKTİRMEZ!

Özel fonksiyonlar

- Paralel sıra halinde bağlama olanağı.



KABLO KONTROLLÜ MOTOR

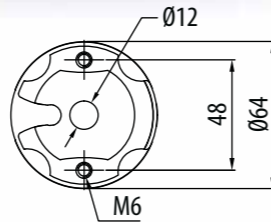
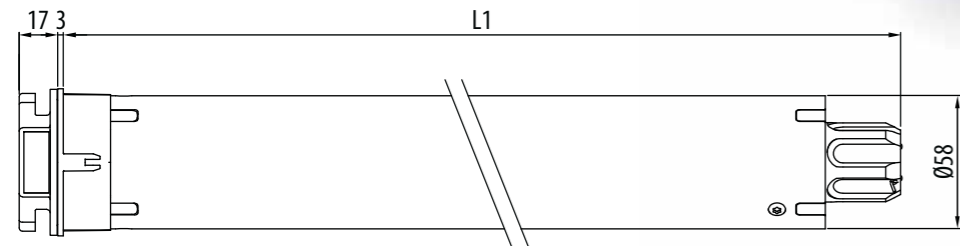

WAVE WIRE Ø58

ANA ÖZELLİKLER

TEKNİK ÖZELLİKLERİ

Motor torku (Nm)	65
Hızı (dev/dak)	17
Güç (W)	330
Güç kaynağı (V/Hz)	230/50
Çekilen akım (A)	1,50
Kablo 4 x 0,75 (m)	lg. 2,5
Çalışma süresi (dak)	4
Koruma derecesi	IP44
Ağırlık (kg)	6,0
L1 (mm)	646

UYGULAMA



Kod	Kafa	Tork	Hız
CEW58061700	Zamak	65 Nm	17 rpm
CEW58081700	Zamak	85 Nm	17 rpm
CEW58121100	Zamak	120 Nm	11 rpm

Sertifikalarımıza cherubini.com.tr web adresimizden ulaşabilirsiniz

65/17	85/17	120/11
65	85	120
17	17	11
330	375	415
230/50	230/50	230/50
1,50	1,70	1,90
lg. 2,5	lg. 2,5	lg. 2,5
4	4	4
IP44	IP44	IP44
6,0	6,0	6,0
646	646	646

UYUMLU SİSTEMLER

Uyumlu sistemlerin tamamı için bkz. "Uyumluluk Tablosu" sayfa 106



Cherubini uzaktan kumandalar

Tek kanallı, çok kanallı, duvara monteli uzaktan kumandalar.



TDS Gold harici alıcılı kontrol ünitesi

Bu alıcıyla mekanik motorlar otomatik olarak kullanılabilir.



İklim Kontrol Sistemleri WindTec

Rüzgar, güneş ve rüzgar sensörleri, kontrol ünitesi üzerinden telsiz bağlantısı ve kablolu bağlantıya sahip rüzgar sensörü.



Blue Bus

Birden çok motorun tek merkezden kumanda edilmesine olanak tanır.

TRONIC RX Ø58

emniyet ve konfor

Dahili alıcılı ve kablo kontrollü elektronik limitli

Limiti uzaktan kumandadan basit ve kolay bir şekilde ayarlama.

Kodlayıcı teknolojisi konumu koruma konusunda mutlak bir hassasiyet ve güvenilirlik elde edilmesini sağlar.

Güvenlik ve basitlik

Rolling Code yüksek güvenli kodlama sistemi.

Basit programlama ve işlem yapma; tüm geçişler, küçük dönüşlerle motor tarafından onaylanır.

Özel fonksiyonlar

- Manuel veya yarı otomatik limit ayarı.
- Donmaya karşı koruma ve engel algılama, 3 seviyedeki hassasiyet ayarı ile yukarı ve aşağı.
- Ara konumu hafızaya alma olanağı.
- Uzaktan kumandadan veya düğmeden programlayabilme olanağı.

İsteğe bağlı bağlantılar

Kumanda kablosu.

DAHİLİ ALICILI MOTOR

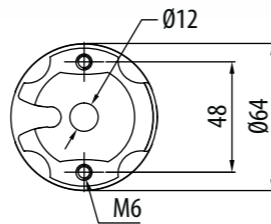
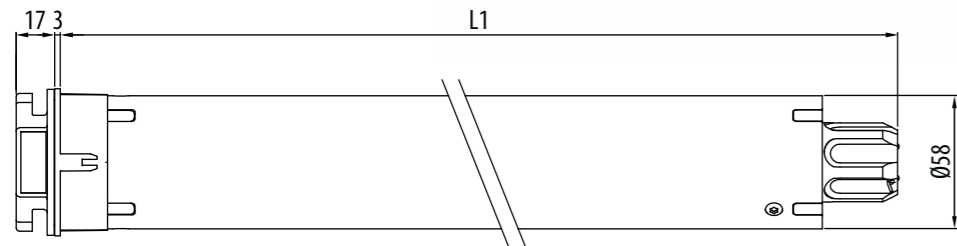
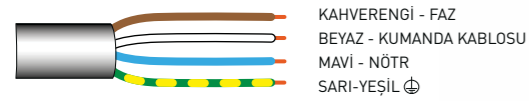

TRONIC RX Ø58

ANA ÖZELLİKLER

TEKNİK ÖZELLİKLERİ

Motor torku (Nm)	65	85	100	120
Hızı (dev/dak)	17	17	11	11
Güç (W)	330	375	360	415
Güç kaynağı (V/Hz)	230/50	230/50	230/50	230/50
Radyo frekansı (MHz)	433,92	433,92	433,92	433,92
Çekilen akım (A)	1,50	1,70	1,60	1,90
Kablo 4 x 0,75 (m)	lg. 2,5	lg. 2,5	lg. 2,5	lg. 2,5
Çalışma süresi (dak)	4	4	4	4
Koruma derecesi	IP44	IP44	IP44	IP44
Alıcının hafıza kapasitesi (uzaktan kumanda sayısı)	15	15	15	15
Ağırlık (kg)	6,0	6,0	6,0	6,0
L1 (mm)	646	646	646	646

UYGULAMA



TEKNOLOJİ



Kod	Kafa	Tork	Hız
CER58061700	Zamak	65 Nm	17 rpm
CER58081700	Zamak	85 Nm	17 rpm
CER58101100	Zamak	100 Nm	11 rpm
CER58121100	Zamak	120 Nm	11 rpm

Sertifikalarımıza cherubini.com.tr web adresimizden ulaşabilirsiniz

65/17	85/17	100/11	120/11
65	85	100	120
17	17	11	11
330	375	360	415
230/50	230/50	230/50	230/50
433,92	433,92	433,92	433,92
1,50	1,70	1,60	1,90
lg. 2,5	lg. 2,5	lg. 2,5	lg. 2,5
4	4	4	4
IP44	IP44	IP44	IP44
15	15	15	15
6,0	6,0	6,0	6,0
646	646	646	646



Cherubini uzaktan kumandalar

Tek kanallı, çok kanallı, duvara monteli uzaktan kumandalar.



Ev Otomasyonu Vericisi

Kablosuz alıcılı Cherubini motorlarının binanın ev otomasyonu sistemine entegre edilmesini sağlar.

CLIMA PLUS RX Ø58

her türlü bioklimatik tavan ve tıltlı panjur için ayarlanabilir motor



Dahili alıcılı ve kablo kontrollü elektronik limitli

Uzaktan kumandadan veya düğmeden programlayabilme olanağı.

Piyasadaki çoğu ev otomasyon sistemi ile uyumludur.

Senaryo programlama

Programlanabilir 5 tilt etme seçeneği, piyasada bulunan hem düşme hem de sabitleme sistemleriyle tüm ayarlanabilir lamelli panjur tiplerinin kontrol edilmesini sağlar.

Özel fonksiyonlar

- Manuel veya yarı otomatik limit ayarı.
- Donmaya karşı koruma ve engel algılama, 3 seviyedeki hassasiyet ayarı ile yukarı ve aşağı.
- Ara konumu hafızaya alma olanağı.

İsteğe bağlı bağlantılar

Kumanda kablosu.



DAHİLİ ALICILI MOTOR

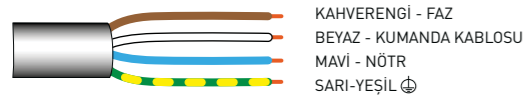

KAHVERENGİ - FAZ
BEYAZ - KUMANDA KABLOSU
MAVİ - NÖTR
SARI-YEŞİL -

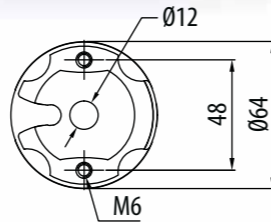
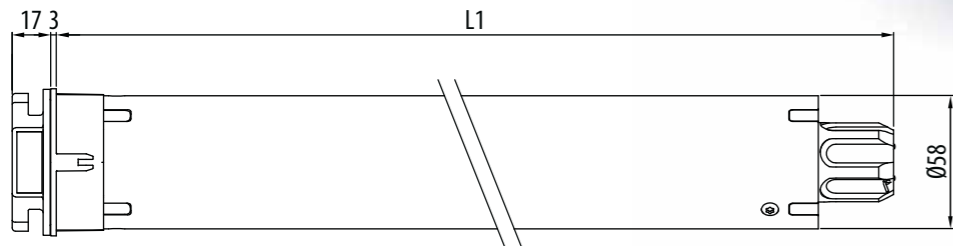

CLIMA PLUS RX Ø58

ANA ÖZELLİKLER

TEKNİK ÖZELLİKLERİ

Motor torku (Nm)	65	85	100	120
Hızı (dev/dak)	12	12	11	11
Güç (W)	330	330	360	415
Güç kaynağı (V/Hz)	230/50	230/50	230/50	230/50
Radyo frekansı (MHz)	433,92	433,92	433,92	433,92
Çekilen akım (A)	1,50	1,50	1,60	1,90
Kablo 4 x 0,75 (m)	lg. 2,5	lg. 2,5	lg. 2,5	lg. 2,5
Çalışma süresi (dak)	4	4	4	4
Koruma derecesi	IP44	IP44	IP44	IP44
Alıcının hafıza kapasitesi (uzaktan kumanda sayısı)	15	15	15	15
Ağırlık (kg)	6,0	6,0	6,0	6,0
L1 (mm)	646	646	646	646

UYGULAMA



TEKNOLOJİ



Kod	Kafa	Tork	Hız
CED58061200	Zamak	65 Nm	12 rpm
CED58081200	Zamak	85 Nm	12 rpm
CED58101100	Zamak	100 Nm	11 rpm
CED58121100	Zamak	120 Nm	11 rpm

Sertifikalarımıza cherubini.com.tr web adresimizden ulaşabilirsiniz

65/12	85/12	100/11	120/11
65	85	100	120
12	12	11	11
330	330	360	415
230/50	230/50	230/50	230/50
433,92	433,92	433,92	433,92
1,50	1,50	1,60	1,90
lg. 2,5	lg. 2,5	lg. 2,5	lg. 2,5
4	4	4	4
IP44	IP44	IP44	IP44
15	15	15	15
6,0	6,0	6,0	6,0
646	646	646	646



Cherubini uzaktan kumandalar

Tek kanallı, çok kanallı, duvara monteli uzaktan kumandalar.



Ev Otomasyonu Vericisi

Kablosuz alıcılı Cherubini motorlarının binanın ev otomasyonu sistemine entegre edilmesini sağlar.

WAVE RX Ø58

her çadır tipi için motor



Dahili alıcılı ve kablo kontrollü elektronik limitli

Braketsiz sabitleme

Metal kafası sayesinde motor doğrudan yerine sabitlenebilir.

Kapanma gücü ayarı

Uygulanan kuvveti ayarlama olasılığı, tenteyi aşırı çekmeye maruz bırakma riskinden kaçınarak "kasa" tipi perdelerin mükemmel bir şekilde kapanmasını sağlar.

Özel fonksiyonlar

- 3 seviyeli hassasiyet ayarıyla kapanma sırasında engelleri algılama.
- Kasetli tente durdurma için çift kontrol.
- Ara konumu hafızaya alma olanağı.
- Uzaktan kumandadan veya düğmeden programlayabilme olanağı.

İsteğe bağlı bağlantılar

Kumanda kablosu.

WindTec, Mistral ve Rugiada iklim kontrol sistemlerine kablosuz bağlantı.



PERGOLE VE VERANDALAR İÇİN FONKSİYONLAR

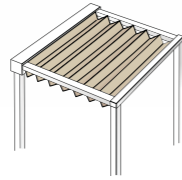

Flap pergolalar

Siperlikli pergolalarda, kumaş azami uzama konumuna ulaştığında motor otomatik olarak durur: limitliyi hafızaya almak için uzaktan kumandadan bir dizinin uygulanması yeterlidir. O andan itibaren limitli açılma pozisyonuna her ulaştığında motor kumaşı daima gergin halde tutarak durur.

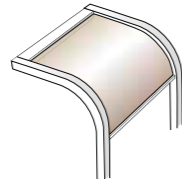

Rulo pergolalar

Rulolu pergolalarda, tente açılma konumuna ulaştığında, kumaşın gergin olmasını sağlayacak şekilde programlanan bir genişlikte otomatik bir geri sarma işlemi uygulanarak kumaş germe fonksiyonu etkinleştirilebilir.

DAHİLİ ALICILI MOTOR

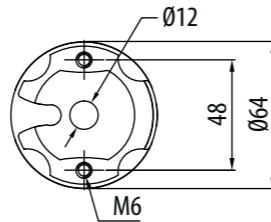
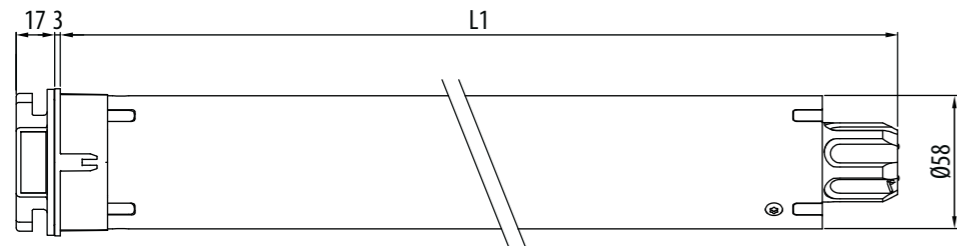
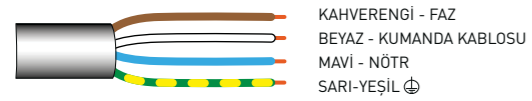

WAVE RX Ø58

ANA ÖZELLİKLER

UYGULAMA



TEKNOLOJİ



Kod	Kafa	Tork	Hız
CET58061700	Zamak	65 Nm	17 rpm
CET58081700	Zamak	85 Nm	17 rpm
CET58101100	Zamak	100 Nm	11 rpm
CET58121100	Zamak	120 Nm	11 rpm
CET58027500	Zamak	20 Nm	75 rpm
CET58043200	Zamak	40 Nm	32 rpm

Sertifikalarımıza cherubini.com.tr web adresimizden ulaşabilirsiniz

TEKNİK ÖZELLİKLERİ

Motor torku (Nm)	65	85	100	120	20	40
Hızı (dev/dak)	17	17	11	11	75	32
Güç (W)	330	375	360	415	415	360
Güç kaynağı (V/Hz)	230/50	230/50	230/50	230/50	230/50	230/50
Radyo frekansı (MHz)	433,92	433,92	433,92	433,92	433,92	433,92
Çekilen akım (A)	1,50	1,70	1,60	1,90	1,90	1,60
Kablo 4 x 0,75 (m)	lg. 4,5	lg. 4,5	lg. 4,5	lg. 4,5	lg. 4,5	lg. 4,5
Çalışma süresi (dak)	4	4	4	4	4	4
Koruma derecesi	IP44	IP44	IP44	IP44	IP44	IP44
Alıcının hafıza kapasitesi (uzaktan kumanda sayısı)	15	15	15	15	15	15
Ağırlık (kg)	6,0	6,0	6,0	6,0	6,0	6,0
L1 (mm)	646	646	646	646	646	646

65/17	85/17	100/11	120/11	20/75	40/32
65	85	100	120	20	40
17	17	11	11	75	32
330	375	360	415	415	360
230/50	230/50	230/50	230/50	230/50	230/50
433,92	433,92	433,92	433,92	433,92	433,92
1,50	1,70	1,60	1,90	1,90	1,60
lg. 4,5	lg. 4,5	lg. 4,5	lg. 4,5	lg. 4,5	lg. 4,5
4	4	4	4	4	4
IP44	IP44	IP44	IP44	IP44	IP44
15	15	15	15	15	15
6,0	6,0	6,0	6,0	6,0	6,0
646	646	646	646	646	646

UYUMLU SİSTEMLER

Uyumlu sistemlerin tamamı için bkz. "Uyumluluk Tablosu" sayfa 106



Cherbubini uzaktan kumandalar

Tek kanallı, çok kanallı, duvara monteli uzaktan kumandalar.



Rugiada TX radyolu yağmur ölçüm sensörü

Bir Cherbubini ev otomasyonu vericisine bağlı yağmur sensörü.



WindTec ve Mistral iklim kontrol sistemleri

Motora kablosuz bağlanabilen rüzgar, güneş-rüzgar ve titreşimli rüzgar sensörleri.

WAVE LOCK RX

Ø58

otomatik kanca perdeleri için motor

Dahili alıcılı ve kablo kontrollü elektronik limitli

Wave Lock RX, otomatik kanca ile donatılmış, yatay veya dikey tüm panjurlara aşırı esneklik sağlamak üzere tasarlanmıştır. Sabitleme işleminin ve çekim gücünün elektronik programlanması zaman sürecinde sistemin sabit olarak işlenmesini sağlar.

Braketsiz sabitleme

Metal kafası sayesinde motor doğrudan yerine sabitlenebilir.

Özel fonksiyonlar

- Programlanabilen otomatik tente takma ve çıkarma sistemi.
- Orta konumdan bile tentenin otomatik takma ve çıkarma komutunu hafızaya alma imkanı.
- 3 seviyeli hassasiyet ayarıyla kapanma sırasında engelleri algılama.
- Kasetli tente durdurma için çift kontrol.
- Uzaktan kumandanan veya düğmeden programlayabilme olanağı.

İsteğe bağlı bağlantılar

Kumanda kablosu.

WindTec, Mistral ve Rugiada iklim kontrol sistemlerine kablosuz bağlantı.



OTOMATİK KANCA SİSTEMİ

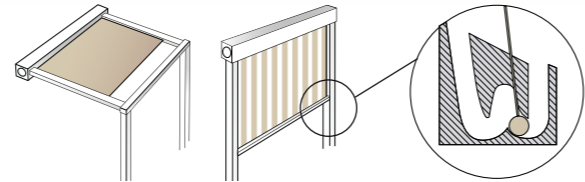

KANCA / OTOMATİK ÇIKARMA SİSTEMİ

DAHİLİ ALICILI MOTOR

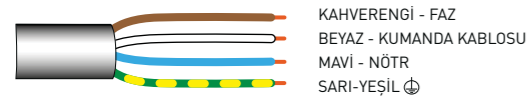

KAHVERENGİ - FAZ
BEYAZ - KUMANDA KABLOSU
MAVİ - NÖTR
SARI-YEŞİL ⊕

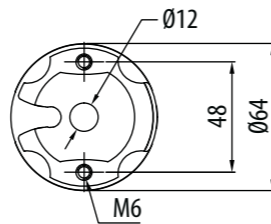
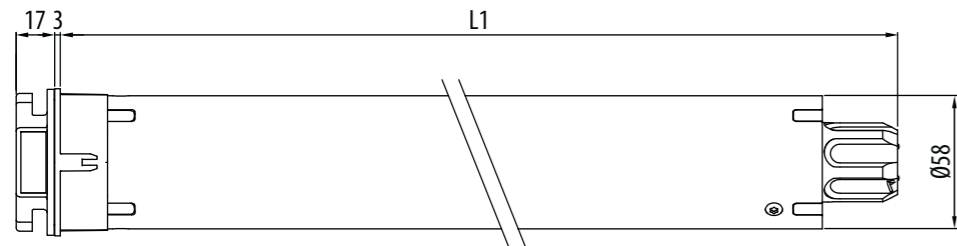

WAVE LOCK RX Ø58

ANA ÖZELLİKLER

TEKNİK ÖZELLİKLERİ

Motor torku (Nm)	85	100	120
Hızı (dev/dak)	17	11	11
Güç (W)	375	360	415
Güç kaynağı (V/Hz)	230/50	230/50	230/50
Radyo frekansı (MHz)	433,92	433,92	433,92
Çekilen akım (A)	1,70	1,60	1,90
Kablo 4 x 0,75 (m)	lg. 4,5	lg. 4,5	lg. 4,5
Çalışma süresi (dak)	4	4	4
Koruma derecesi	IP44	IP44	IP44
Alıcının hafıza kapasitesi (uzaktan kumanda sayısı)	15	15	15
Ağırlık (kg)	6,0	6,0	6,0
L1 (mm)	646	646	646

UYGULAMA



TEKNOLOJİ



Kod	Kafa	Tork	Hız
CET58081725	Zamak	85 Nm	17 rpm
CET58101125	Zamak	100 Nm	11 rpm
CET58121125	Zamak	120 Nm	11 rpm

Sertifikalara cherubini.com.tr web adresimizden ulaşabilirsiniz

85/17	100/11	120/11
85	100	120
17	11	11
375	360	415
230/50	230/50	230/50
433,92	433,92	433,92
1,70	1,60	1,90
lg. 4,5	lg. 4,5	lg. 4,5
4	4	4
IP44	IP44	IP44
15	15	15
6,0	6,0	6,0
646	646	646

UYUMLU SİSTEMLER

Uyumlu sistemlerin tamamı için bkz. "Uyumluluk Tablosu" sayfa 106



Cherubini uzaktan kumandalar

Tek kanallı, çok kanallı, duvara monteli uzaktan kumandalar.



Rugiada TX radyolu yağmur ölçüm sensörü

Bir Cherubini ev otomasyonu vericisine bağlı yağmur sensörü.









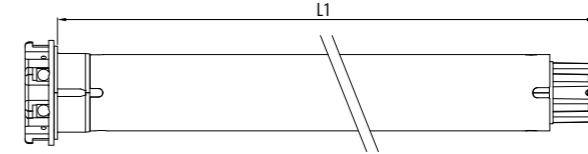
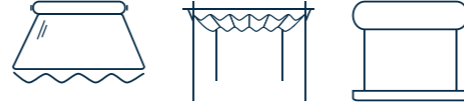



WindTec ve Mistral iklim kontrol sistemleri

Motora kablosuz bağlanabilen rüzgar, güneş-rüzgar ve titreşimli rüzgar sensörleri.

HIZLI MOTORLAR



		Tork/Hız	Kod	Tork	Hız	Ağırlık (kg)	L1 (mm)	Ayrıntılar için:	
Plug&Play		PLUG&PLAY PLUS Ø35 Elektronik limitli kablo kontrollü	5/30	CEQ35053000	5 Nm	30 rpm	1,7	547	Sayfa 34
Roll		ROLL Ø35 Mekanik limitli	3/30	CMP35033000	3 Nm	30 rpm	1,6	460	Sayfa 32
			5/30	CMP35053000	5 Nm	30 rpm	1,6	460	Sayfa 32
		ROLL Ø45 Mekanik limitli	7/30	CMP45073000	7 Nm	30 rpm	2,5	546	Sayfa 42
			15/30	CMP45153000	15 Nm	30 rpm	3,0	546	Sayfa 42
Senso Wire		SENSO WIRE Ø35 Elektronik limitli kablo kontrollü	5/30	CEG35053000	5 Nm	30 rpm	1,7	547	Sayfa 36
		SENSO WIRE Ø45 Elektronik limitli kablo kontrollü	7/30	CEG45073000	7 Nm	30 rpm	2,5	503	Sayfa 68
			15/30	CEG45153000	15 Nm	30 rpm	3,2	543	Sayfa 68
Senso RX		SENSO RX Ø35 Elektronik limitli dahili alıcılı	3/30	CEA35033000	3 Nm	30 rpm	1,7	547	Sayfa 40
			5/30	CEA35053000	5 Nm	30 rpm	1,7	547	Sayfa 40
		SENSO RX Ø45 Elektronik limitli dahili alıcılı	7/30	CEA45073000	7 Nm	30 rpm	2,5	503	Sayfa 84
			15/30	CEA45153000	15 Nm	30 rpm	3,2	543	Sayfa 84
Wave RX		WAVE RX Ø58 Elektronik limitli dahili alıcılı	20/75	CET58027500	20 Nm	75 rpm	6,0	646	Sayfa 98
			40/32	CET58043200	40 Nm	32 rpm	6,0	646	Sayfa 98
Garda		GARDA Ø58 Mekanik limitli	20/75	CME58027500	20 Nm	75 rpm	5,7	646	Sayfa 88
			40/32	CME58043200	40 Nm	32 rpm	5,7	646	Sayfa 88
Ocean		OCEAN Ø58 Mekanik limitli redüktörlü	20/75	CMS58027500	20 Nm	75 rpm	7,0	703	Sayfa 90

"Bizim için ev otomasyonu kolay entegrasyon ve yönetimli aygıtlar üretmek demektir; hem tesisatçı hem de nihai kullanıcı için kolay kullanılabilir açık sistemlere hayat vermektir".

Elpidio Scaroni
Elektronik teknik servis



EV OTOMASYONU VE UZAKTAN KUMANDALAR

uyumluluk tablosu	s. 106
ev otomasyonu için aksesuarlar	
METAHome	s. 108
MAGO	s. 112
RX DOMOTİK	s. 116
VERİ YOLU MODÜLLERİ	s. 118
GENİŞLETME MODÜLÜ	s. 120
EV OTOMASYONU VERİCİSİ	s. 121
EV OTOMASYONU YALITICI	s. 121
GIRO serisi uzaktan kumandalar	
GIRO	s. 122
GIRO PLUS	s. 122
GIRO LUX	s. 122
GIRO P-LUX	s. 122
GIRO WALL	s. 126
POP serisi uzaktan kumandalar	
POP	s. 124
POP PLUS	s. 124
POP LUX	s. 124
POP P-LUX	s. 124
SKIPPER serisi uzaktan kumandalar	
SKIPPER POCKET	s. 127
SKIPPER LCD	s. 128
SKIPPER SENSO	s. 130
TOUCH serisi uzaktan kumandalar	
TOUCH-1L	s. 127
TOUCH-LOCK4	s. 127
iklim kontrol sistemleri	
WINDTEC	s. 132
WINDTEC LUX	s. 132
WINDTEC SC	s. 132
MISTRAL	s. 134
GOCCIA yağmur göstergesi	s. 135
RUGIADA TX radyolu yağmur ölçüm sensörü	s. 135
kontrol üniteleri ve alıcılar	
TDS COMPACT kontrol ünitesi radyo alıcılı tenteler için	s. 136
TDS SILVER kontrol ünitesi tenteler için	s. 136
TDS GOLD kontrol ünitesi radyo alıcılı tenteler için	s. 137
TANDEM kontrol ünitesi radyo alıcılı tenteler için	s. 137
MINI kontrol ünitesi radyo alıcısı ile panjur ve tenteler için	s. 138
MYROLL kontrol ünitesi radyo alıcılı panjurlar için	s. 138
OPTIME kontrol ünitesi radyo alıcılı panjurlar için	s. 139
COMPACT ROLL kontrol ünitesi radyo alıcılı panjurlar için	s. 139
ORIENS CRC kontrol ünitesi radyo alıcısı olan jaluziler için	s. 140
elektrikli aksesuarlar	
SAATLER	s. 141
"COMFORT" SİNYAL TEKRARLAYICI	s. 142
ÇOKLU KUMANDA RÖLESİ	s. 142
EVRENSEL AYAR KABLOSU	s. 142
SOLEXA	s. 143

otomasyon uyumluluk TABLOSU



		A510008 GENİŞLETME MODÜLÜ	A510023 BLUE BUS A510024 BLUE BUS RX	A510025 BLUE BUS TDS A510026 BLUE BUS TDS RX	SAATLER A510027 A510029	A510074 TIMER RADIO	A520007 WINDTEC	A520008 WINDTEC LUX	A520012 MISTRAL	A520016 RUGIADA	CHERUBINI UZAKTAN KUMANDALAR	A530058 POCKET 4C A530100 TOUCH-LOCK4	A530065 EV OTOMASYONU VERİCİSİ
ELEKTRONİK LİMİTLİ VE DAHİLİ ALICILI	ORA ZRX					✓	✓	✓	✓	✓	✓	✓	✓
	OPEN ZRX					✓					✓	✓	✓
	REBIS ZRX					✓	✓	✓	✓	✓	✓	✓	✓
	SENSO RX		✓	✓		✓	✓	✓	✓	✓	✓	✓	✓
	WAVE RX		✓	✓		✓	✓	✓	✓	✓	✓	✓	✓
	WAVE LOCK RX		✓	✓		✓	✓	✓	✓	✓	✓	✓	✓
	TRONIC RX		✓	✓		✓					✓	✓	✓
	CLIMA PLUS RX		✓	✓		✓					✓	✓	✓
	PLUG&PLAY SHORT RX		✓	✓		✓					✓	✓	✓
MEKANİK LİMİTLİ VE DAHİLİ ALICILI	GARDA RX		✓	✓		✓	✓	✓	✓	✓	✓	✓	✓
	OCEAN RX		✓	✓		✓					✓	✓	✓
ELEKTRONİK LİMİTLİ KABLO KONTROLLÜ	PLUG&PLAY PLUS		✓	✓	✓								
	PLUG&PLAY SHORT		✓	✓	✓								
	PLUG&PLAY		✓	✓	✓								
	PLUG&PLAY OCEAN EASY		✓	✓	✓								
	PLUG&PLAY SAFE EASY		✓	✓	✓								
	WAVE WIRE		✓	✓	✓								
	SENSO WIRE		✓	✓	✓								
MEKANİK LİMİTLİ	GARDA	✓	✓	✓	✓								
	ROLL	✓	✓	✓	✓								
	MICRO	✓	✓	✓	✓								
MEKANİK LİMİTLİ REDÜKTÖRLÜ	OCEAN	✓	✓	✓	✓								

uyumlulukla ilgili diğer bilgiler için aşağıdaki tabloya bakın

Aşağıda yer alan motorlar, belirtilen kontrol üniteleriyle birlikte diğer otomasyon sistemleriyle uyumlu hale gelir:

			A520007 WINDTEC	A520008 WINDTEC LUX	A520010 WINDTEC SC	A520012 MISTRAL	A520017 GOCCIA	A520016 RUGIADA	A510074 TIMER RADIO	CHERUBINI UZAKTAN KUMANDALAR	A530058 SKIPPER POCKET 4C	A530065 EV OTOMASYONU VERİCİSİ	A530100 TOUCH-LOCK4	
ELEKTRONİK LİMİTLİ KABLO KONTROLLÜ	+	A510024 BUS RX							✓	✓		✓		
		A510025 BUS TDS			✓		✓							
		A510026 BUS TDS RX	✓	✓	✓	✓	✓	✓	✓	✓	✓	✓	✓	
		A510021 TDS SILVER (sadece WAVE WIRE, SENSO WIRE ile)			✓									
		A510030 TANDEM (sadece WAVE WIRE)	✓	✓	✓	✓			✓		✓		✓	
MEKANİK LİMİTLİ	+	A510024 BUS RX							✓	✓		✓		
		A510025 BUS TDS			✓		✓							
		A510026 BUS TDS RX	✓	✓	✓	✓	✓	✓	✓	✓	✓	✓	✓	
		A510020 TDS GOLD	✓	✓	✓	✓	✓	✓	✓	✓	✓	✓	✓	
MEKANİK LİMİTLİ REDÜKTÖRLÜ	+	A510021 TDS SILVER			✓									
		A510038 TDS COMPACT	✓	✓		✓		✓	✓	✓	✓	✓	✓	
		A510036 MINİ*	✓	✓		✓		✓	✓	✓	✓	✓	✓	
		A510037 COMPACT ROLL							✓	✓	✓	✓	✓	
		A510039 OPTİME*							✓	✓	✓	✓	✓	
		A510062 MYROLL						✓	✓	✓	✓	✓		
		A510030 TANDEM**	✓	✓	✓	✓		✓	✓	✓	✓	✓		

*GARDA Ø58 ve OCEAN Ø58 hariçtir

**OCEAN Ø45 ve Ø58 hariçtir

METAHome

Bağlantıda akıllı kontrol açılımı



HER TÜR İHTİYAÇ İÇİN AYARLANABİLİR VE MODÜLER SEÇENEKLİ AKILLI EV FONKSİYONLARI.

METAHome ağ geçidi, hem Z-Wave hem de Cherubini Radyo CRC RX cihazlarını tek bir sistemde birleştirirken, her ihtiyacı karşılayan ayarlanabilen ve modüler akıllı ev fonksiyonları için farklı çözümler sağlar. METAHome ile geniş Z-Wave ürün yelpazesini, hem Cherubini hem de ana üretici aygıtlarını kontrol etmek mümkündür. METAHome, senaryo ve otomasyon sistemlerini ayarlayarak, uygulama ile bir binanın yönetimini optimize eder:

- Panjur
- Tente ve stor perde
- Smartlock
- Isıtma
- Soğutma
- Aydınlatma
- Ses ve görüntü
- Smart device

IOS ve Android mobil işletim sistemleri için kullanılabilir.



METAHome, Google Home ve Alexa sesli asistanları ile uyumludur. Cherubini modülleri veya Z-Wave ana üreticileri sayesinde, enerji tüketimini ve yaşam konforunu optimize ederek en mükemmel Akıllı Ev ve Bina Otomasyon sistemini elde etmek için bir binanın fonksiyonlarını yönetmek mümkündür.

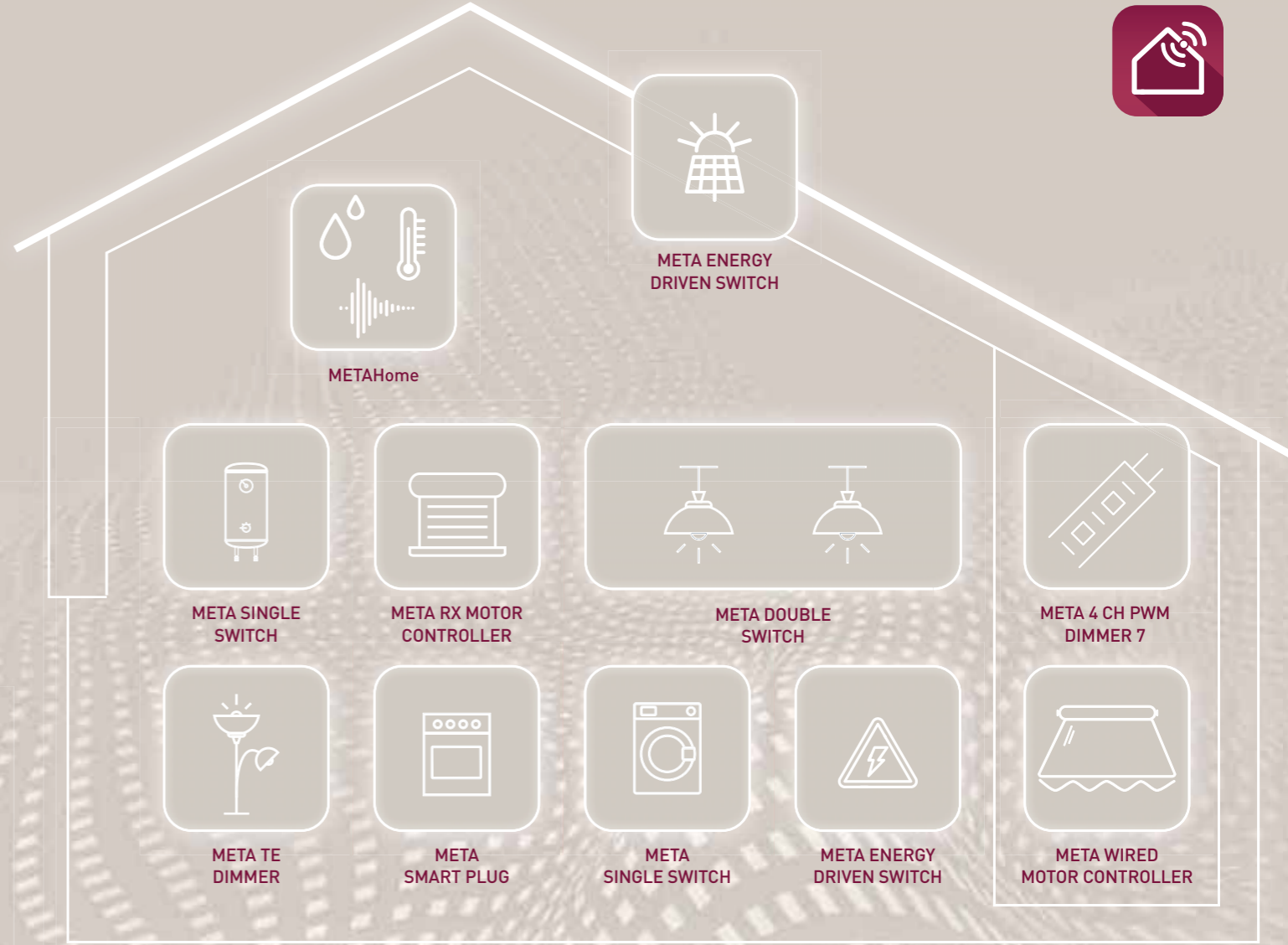

METAHome GATEWAY

Uzaktan kontrollü de dahil olmak üzere, Cherubini Radyo CRC RX, ve Z-Wave protokolü ile cihaz ağının yönetimini sağlayan Uygulamalı Ağ geçidi. Üç renk mevcuttur: Warm Gray, Blue ve Burgundy.

SÜRÜMLER

Kod	Model	Renk
A510075	METAHome Gateway	Warm Gray
A510076	METAHome Gateway	Burgundy
A510077	METAHome Gateway	Blue

ÖZELLİKLERİ

	METAHome Gateway
Güç kaynağı	5 V DC
Çalışma sıcaklığı	-10 +40 °C
Radyo protokolları	Z-Wave, WiFi, RF 433,92
En uzun mesafe	100 m açık 40 m kapalı
Ebatlar	105x105x23 mm
Koruma derecesi	IP20

META

Yeni bir sistem,
sonsuz avantajlar

- En küçük ebatlar; dünyanın en küçük modülleri
- SmartStart teknolojisi sayesinde daha kolay kurulum
- Daha geniş ileti radyanı: +100 metre
- Daha yüksek performanslı modüller
- Daha düşük tüketim ve daha yüksek enerji verimliliği
- Uzun ömürlü: Zero Crossing temas noktaları koruma teknolojisi
- S2 güvenlik sistemi: cihazların arasındaki iletişim ileri şifreleme standardı ile korunmaktadır
- Bağlantısı olan diğer cihazlar üzerinde direkt kontrol
- Senaryo etkinleştirme
- Her tip buton ve elektrik düğmesiyle Çalıştırma/durdurma
- Son derece detaylı tüketim ölçümü
- Alarmlar için kişiselleştirilmiş seçenekler



A510078

META WIRED MOTOR CONTROLLER 7

- Standart bağlantılı motor aktüatörü
- Her tip motor ile çalışır
 - Panjur, perde ve stor perde kontrolü
 - Farklı orta konum programlama imkanı
 - Otomatik kalibrasyon sistemi
 - Konum tanımlama aşamasında yüksek detay



A510079

META RX MOTOR CONTROLLER 7

- CHERUBINI RX (beyaz tel) motor aktüatörü
- Panjur, perde ve stor perde kontrolü
 - Farklı orta konum programlama imkanı
 - Konum tanımlama aşamasında yüksek detay



A510080

META TE DIMMER 7

- 230 V çıkışlı Dimmer ışık anahtarı
- LED ve enerji tasarruflu ampuller de dahil olmak üzere, tüm ayarlanabilir aydınlatma sistemlerinin aydınlatma yoğunluğunu kontrol eder
 - Ayar yapılamayan ışık ve yüklerin ON/OFF kontrol seçeneği
 - Hem buton hem de elektrik düğmeleriyle çalışır
 - Düşük yük durumunda aydınlatmada titreşim gerçekleşmez



A510081

META 4 CH PWM DIMMER 7

- 4 kanallı 12/24 V dc dimmer
- 4 kanal üzerinden bağımsız bir şekilde kontrol edilebilen ışık yoğunluğu
 - Lamba ve LED şeritleri ile çalışır

	Güç kaynağı	Maksimum yük	Hazırda bekleme sırasındaki tüketim
A510078 META WIRED MOTOR CONTROLLER 7	110-230 V ac 50/60 Hz	5 A	< 230 mW
A510079 META RX MOTOR CONTROLLER 7	110-230 V ac 50/60 Hz	5 A	< 230 mW
A510080 META TE DIMMER 7	110-230 V ac 50/60 Hz	1 A- direnç	< 1 W
A510081 META 4 CH PWM DIMMER 7	12-24 V ac	6 A /kanal - Max 13 A	< 100 mW
A510082 META DRY CONTACT SWITCH 7	110-230 V ac 50/60 Hz 24 V dc	15 A (direnç yükü)	< 260 mW
A510083 META DOUBLE SWITCH-L 7	110-230 V ac 50/60 Hz 24 V dc	2 x 8 A (direnç yükü)	< 260 mW
A510084 META DOUBLE SWITCH-N 7	110-230 V ac 50/60 Hz 24 V dc	2 x 8 A (direnç yükü)	< 260 mW
A510085 META SINGLE SWITCH 7	110-230 V ac 50/60 Hz 24 V dc	15 A (direnç yükü)	< 260 mW
A510086 META ENERGY DRIVEN SWITCH-C 7	230 V ac 50/60 Hz	12,5 A	< 260 mW
A510068 META SMART PLUG	230 V ac 50/60 Hz	12 A	< 0,4 W



A510082

META DRY CONTACT SWITCH 7

- Tek kanallı ve kuru kontaklı röle
- Gaz valfleri ve sulama sistemleri gibi bağımsız güç kaynaklı cihazları için Çalıştırma/Durdurma
 - Hem çalıştırma hem de durdurma aşamalarında süreli yönetim



**A510083
A510084**

META DOUBLE SWITCH 7

**META DOUBLE SWITCH-L 7
META DOUBLE SWITCH-N 7**

- Aydınlatma ve küçük ev aletleri için bağımsız iki çıkışlı 230 V aktüatör
- İki versiyon mevcuttur: L (A510064) ve N nötr (A510072) faz sinyali tarafından kontrollü
 - Bağımsız şekilde ayarlanabilir kanallar
 - Birden fazla konfigürasyon seçeneği
 - Bağımsız şekilde her iki kanal için hem çalıştırma hem de durdurma aşamalarında süreli yönetim



A510085

META SINGLE SWITCH 7

- Enerji tüketimini kontrol eder ve elektrik arızalarına karşı koruma sağlar
- Güç, enerji, gerilim, akım ve güç faktörü ölçümü
 - Tüketilen enerji belirlenen sınırı geçtiğinde güç kaynağı kesilir
 - Ağır yük kontrolü



A510086

META ENERGY DRIVEN SWITCH-C 7

- Enerji tüketimini kontrol eder ve elektrik arızalarına karşı koruma sağlar
- 10 kW versiyonu > bütün ev için (A510070)
 - Hem tüketilen hem de üretilen enerjiyi kontrol eder
 - Güç, enerji, gerilim, akım ve güç faktörü ölçümü
 - Ölçülen enerjiye bağlı olarak yük kontrolünün kişiselleştirilmesi
 - Ağır yük kontrolü



A510068

META SMART PLUG

- Maksimum 12 A gücünde tüm beyaz eşya ve aygıt için akıllı priz
- Çok renkli LED çalışma durumu hakkında bilgi verir
 - Aşırı gerilim ve aşırı akım algılama özelliği
 - Aşırı akım koruma özelliği
 - Enerji ve güç ölçme fonksiyonu

ÖZELLİKLERİ

Radyo protokolü	Z-Wave 700 Serisi
Açık alanda en uzun mesafe	100 m
Kapalı alanda en uzun mesafe	40 m
Çalışma sıcaklığı	-10 °C +40 °C
Ebatlar	37x37x17 mm
META SMART PLUG ebatları	64x44x44 mm
Koruma derecesi	IP20

MAGO

Panjur için Bluetooth® sistemi



PANJUR, TENTE VE STOR PERDELERİN YÖNETİMİ İÇİN MAGO UYGULAMASI

MAGO, akıllı telefon ile eve ait tüm güneş koruma sistemlerinin fonksiyonlarını yönetmek için Bluetooth® sistemidir.

Kurulum kolaydır: MAGO, kablolu motorların yer aldığı normal bir sistemdeki gibi, hem yeni hem de onarılmış yapılarda kullanılabilir.

Son kullanıcı, uygulamayı akıllı telefona indirdikten sonra, teknisyen müdahalesi olmadan sistemi bağımsız bir şekilde kurmaktadır.

MAGO sistemi ile mümkündür:

- Akıllı telefonu uzaktan kumanda olarak kullanın.
- Panjurların ve perdelerin hareketini, ışık ve cihazların aydınlatılmasını, kombi ateşlenmesini, tam otonomi içinde ve teknik yardım olmadan programlayın.
- Tüm ihtiyaçları daha iyi karşılamak için Uygulamayı özelleştirin, gruplar, senaryolar ve ortamlar oluşturun.
- Bağlı MAGO cihazları arasındaki haberleşme sayesinde kurulum akış hızını artırın.

IOS ve Android mobil işletim sistemleri için kullanılabilir.



MAGO

Panjur için Bluetooth® sistemi

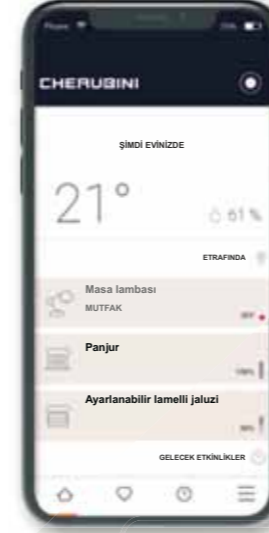

MAGO KONTROL SİSTEMİ

Uygulama, sisteme bağlı nesnelere tanımlanmış ve onlara komut verir.

MAGO düğme MAGO Kontrol ünitesi:

Panjurlar, tiltli panjurlar, perdeler, zip perdeler ve tenteler.

Spesifik MAGO cihazları ile aşağıdakileri açıp kapatabilirsiniz:

- Işık kaynakları ve LED dimmer ayarı
- Kombi
- EV aletleri
- Klima

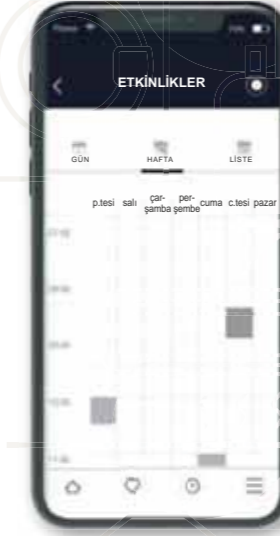

GÜNDEM PROGRAMLAMA

Hem bireysel nesnelere hem de senaryolar doğrudan veya Uygulama gündeminin programlanması yoluyla çalıştırılabilir.



PROGRAMLANABİLİR FONKSİYONLAR

Akıllı telefon, evinizin ev otomasyon sistemidir.

Akıllı telefondaki uygulama, kullanıcı tarafından tek tek nesnelere topluluğa birleştirmek için özelleştirilebilir.

Toplama türleri:

- **Homojen nesne grupları:** panjur, perdeler, ışıklar.
- **Ortamlar:** oturma odası, mutfak, yatak odası.
- **Senaryolar:** nesnelere programlanmış ayarı ile etkileyici ayarlar oluşturmak mümkündür. Senaryolar, gündemi veya komutu kullanarak programlanabilir.

MAGO

Panjur için Bluetooth® sistemi



EVİNİZ İÇİN AKILLI BİR AĞ

MAGO sistemi, belirli işlevlere sahip birkaç öğeden oluşur. Her Bluetooth® cihazı, diğer aktüatörlerin komutlarını tekrarlar ve onun için tasarlananları yürütür.

A510051

MAGO KONTROL ÜNİTESİ

Standart ve standart olmayan kablolama motorlarını pilotlamak için uygun yerleşik kontrol ünitesi. Panjurlar, tenteler, zip perdeler, jaluziler ve tiltli panjurlar için kullanılabilir. Harici bir butona bağlantı imkanı.



A510048

MAGO AKTÜATÖR

Işıkların ve ev aletlerinin çalıştırılması ve durdurulması için Çalıştırma/ Durdurma aktüatörü. Harici bir butona bağlantı imkanı.



A510047

MAGO DIMMER

Düşük voltajlı cihaz, 12 veya 24 V'de 2 LED şeridi kontrol eder. Harici bir butona bağlantı imkanı.



MAGO

Panjur için Bluetooth® sistemi



A510046

MAGO ANAHTARI

Standart kablolama motorlarının yönetebilmek için uygun duvar paneli. Panjur, tenteler, zip perdeler ve jaluziler için kullanılabilir.



MAGO CİHAZLARI

Kod	Model
A510046	MAGO ANAHTARI
A510051	MAGO KONTROL ÜNİTESİ
A510048	MAGO AKTÜATÖR
A510047	MAGO DIMMER

ÖZELLİKLERİ

	MAGO ANAHTARI A510046	MAGO KONTROL ÜNİTESİ A510051	MAGO AKTÜATÖR A510048	MAGO DIMMER A510047
Güç kaynağı	110-230V ac	110-230V ac	110-230V ac	12-24V dc
Maks motor gücü	500 W	500 W	--	--
Maks yük gücü	--	--	2 x 500 W direnç	2 x 60 W (12V) 2 x 120 W (24V)
İletim frekansı	2,4 GHz	2,4 GHz	2,4 GHz	2,4 GHz
Kodlama	Bluetooth® 4	Bluetooth® 4	Bluetooth® 4	Bluetooth® 4
Çalışma sıcaklığı	-10 °C +55 °C	-10 °C +55 °C	-10 °C +55 °C	-10 °C +55 °C
Ebatlar (mm)	78 x 78 x 28	48,5 x 48,5 x 22	48,5 x 48,5 x 22	48,5 x 48,5 x 22
Ağırlık	62 g	30 g	30 g	30 g
Koruma derecesi	IP20	IP20	IP20	IP20

EV OTOMASYONU ALICILARI



A510031 POWER ONE



A510032 DUO
A510033 DUO BT



A510042 POWER ONE 2C



A510043 POWER ONE 2M



A510073 DIMMER LED RX

Power One ve Duo ev otomasyonu alıcıları, bir Cherubini uzaktan kumandasıyla, ampul vs. gibi alçak ve orta gerilimli elektrik cihazlarının yönetilmesini sağlar. Duo BT alıcısı aynı sonuçları sağlar, fakat 12 veya 24 V ile beslenir. 3 alıcının tümü temiz temas noktasıyla çıkış ile donatılmıştır.

Power One 2C ve 2M ev otomasyonu alıcıları halojen lambalar ve infrared ısıtıcılar gibi yüksek güce sahip elektrikli cihazların kumanda edilmesini sağlar. LED, floresan ve kompakt ampuller için güç kaynağı üniteleri gibi özel yükleri yönetmek için de son derece uygundur. Alçak gerilimli Dimmer LED RX cihazı, LED şeritlerini 2 kanal üzerinden, 2 ayrı çalışma şekliyle 2 çıkış ayarıyla yönetilmesini sağlar: Çift yüklü 1D, veya 2 bağımsız yüklü 2L.

SÜRÜMLER

Kod	Model	Çalışma
A510031	POWER ONE	Orta düzey güce sahip cihazlar
A510032	DUO	Düşük güce sahip cihazlar
A510033	DUO BT	Alçak gerilim ev tesisatları
A510042	POWER ONE 2C	Yüksek güce sahip elektrikli cihazlar - kablolu
A510043	POWER ONE 2M	Yüksek güce sahip elektrikli cihazlar - terminalli
A510073	DIMMER LED RX	LED için dimmer komutu

ÖZELLİKLERİ

	A510031 POWER ONE	A510032 DUO	A510033 DUO BT
Güç kaynağı	220 V ac	220 V ac	12/24 V ac/dc
220 V ac gerilimde yükün azami gücü	1000 W direnç	2x500 W direnç	2x500 W
Çalışma sıcaklığı	-10 °C +50 °C	-10 °C +50 °C	-10 °C +50 °C
Ebatlar	40 x 40 x 20 mm		
Koruma derecesi	IP44	IP44	IP44
Radio frekansı	433,92 MHz	433,92 MHz	433,92 MHz

A510042 POWER ONE 2C A510043 POWER ONE 2M

Güç kaynağı	220 V ac
220 V ac gerilimde yükün azami gücü	2000 W halojen lambalar, ısıtıcılar 500 W LED / floresan lambalar
Çalışma sıcaklığı	-10 °C +50 °C
Ebatlar	120 x 35 x 20 mm
Koruma derecesi	IP44
Radio frekansı	433,92 MHz

A510073 DIMMER LED RX

Güç kaynağı	12/24 V ac/dc
Maksimum güç	12 V 2x60 W - 24 V 2x120 W
Çalışma sıcaklığı	-10 °C +50 °C
Ebatlar	48,5 x 48,5 x 22 mm
Koruma derecesi	IP20
Radio frekansı	433,92 MHz

POWER ONE A510031

Orta düzey güce sahip bir yükün yönetimi için uygundur (aydınlatma).

- Kumanda düğmesi veya anahtarı için giriş.
- Sabit veya zaman ayarlı çıkış.

- 1- Kahverengi - Faz
- 2- Mavi - Nötr
- 3- Beyaz - Kumanda kablosu (isteğe bağlı)
- 5- Siyah - Çıkış 1
- 6- Siyah - Ortak

DUO A510032 DUO BT A510033

Bağımsız iki yükün veya düşük güçte şöntlenen bir yükün (örneğin: aydınlatma amaçlı lambalar) yönetimi için uygundur.

- Kumanda düğmesi veya anahtarı için giriş.
- Sabit veya zaman ayarlı çıkış.

- 1- Kahverengi - Faz/Besleme +
- 2- Mavi - Nötr/Besleme -
- 3- Beyaz - Kumanda kablosu (isteğe bağlı)
- 4- Yeşil - Çıkış 2
- 5 -Sarı - Çıkış 1
- 6 -Kırmızı - Ortak (isteğe bağlı)

POWER ONE 2C A510042 POWER ONE 2M A510043

Yüksek başlangıç akımlarına sahip, yüksek güçlü elektrikli cihazların (halojen lambalar, infrared ısıtıcılar) yönetilmesi için uygundur.

- Kumanda düğmesi veya anahtarı için giriş.
- Sabit veya zaman ayarlı çıkışlar.

GÜÇ KAYNAĞI TARAFI

- N - Mavi - Nötr
- L1 - Kahverengi - Faz
- L2 - Beyaz - Kumanda kablosu (isteğe bağlı)
- PE -Sarı / Yeşil - Toprak

YÜK TARAFI

- N - Mavi - Yük nötr
- M1 -Kahverengi - Yük faz
- PE -Sarı / Yeşil - Toprak

DIMMER LED RX A510073

2 ayrı çıkışlı, çift yüklü (1D), veya bağımsız iki yüklü 2 kanal üzerinden (2L) ayarlanabilir LED aydınlatma sistemlerinin yönetimi için uygundur.

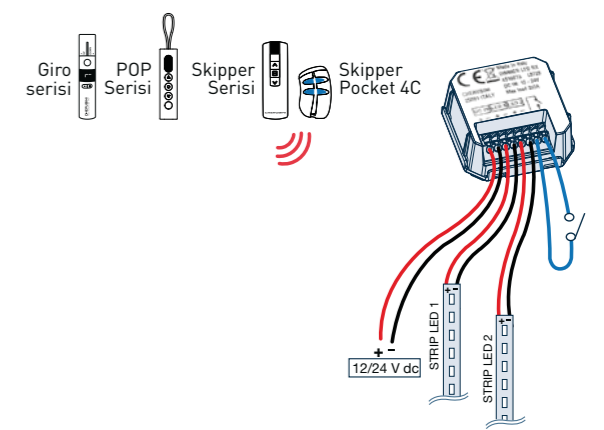
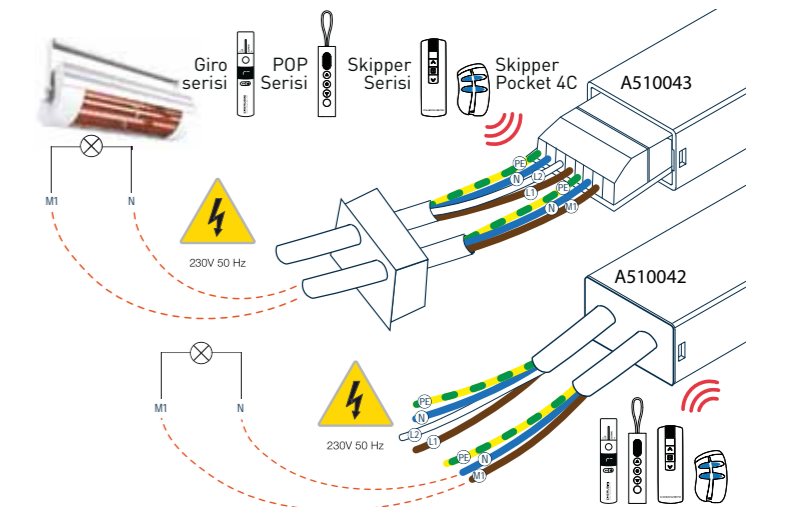
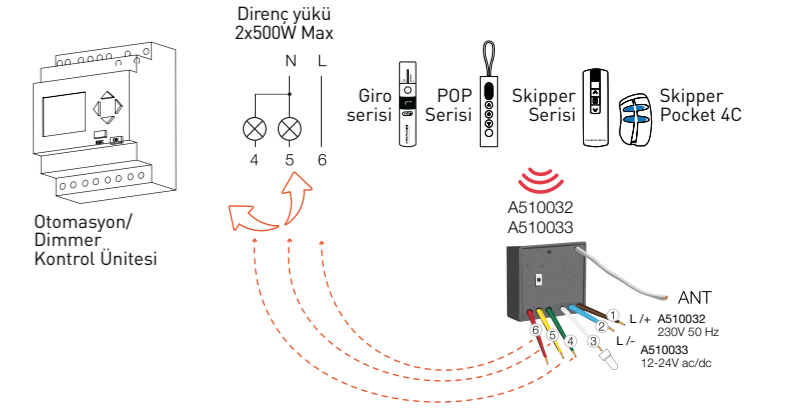
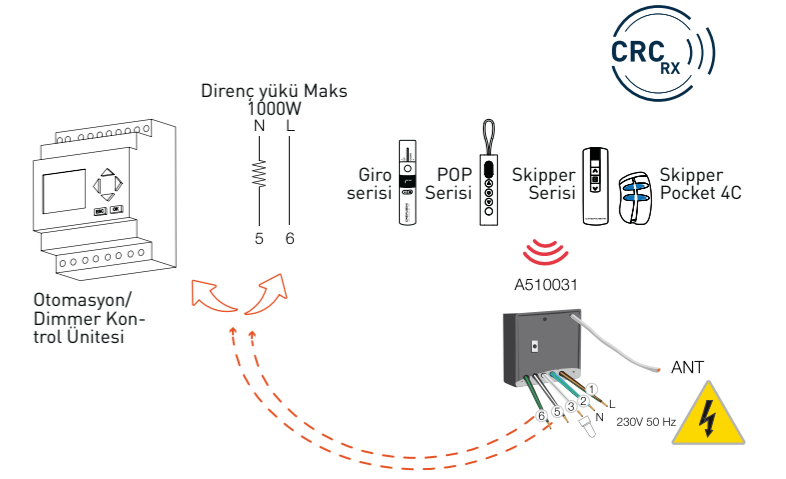

VERİ YOLU MODÜLLERİ

Kumanda ve merkezi kontrol ünitesi modülleri

A510023 BLUE BUS
A510024 BLUE BUS RX
A510025 BLUE BUS TDS
A510026 BLUE BUS TDS RX



Veri yoluyla merkezi kontrol

Birden çok motorun tek merkezden kumanda edilmesine olanak tanır. Her bir motor, yerel olarak kumanda edilmenin yanı sıra, bir Veri Yolu hattının alçak gerilimli sinyalleri aracılığıyla sıralı veya paralel olarak genel şekilde de kumanda edilebilir.

Çok yönlülük

Hem mekanik, hem de elektronik tüm Cherubini motor serileriyle uyumludur.

Birden çok uygulama

Karışık sistemlerde uygulanabilir
Blue Bus / Blue Bus RX: standart panjur, tıltli panjur, özel panjur, ...
Mavi Bus TDS / Mavi Bus TDS RX: tenteler, standart stor perdeler, özel panjur, ...

Birden çok çalışma modu

Paralel mod:
Merkezden gönderilen bir sinyalle tüm cihazlar hareketi aynı anda uygular.

Sıralı mod:
Cihazlar merkezden gönderilen sinyale sırayla yanıt verir.

Güvenlik (BLUE BUS / BLUE BUS RX)

Modül, emniyet cihazlarına (örneğin, yangın alarmı, hırsız alarmı gibi) yönelik girişlerle donatılmıştır.

İklim Kontrol Sistemleri (BLUE BUS TDS / BLUE BUS TDS RX)

Modül Cherubini iklim sensörlerine yönelik bir girişle donatılmıştır: WindTec SC rüzgar ölçer ve Goccia yağmur sensörü (Blue Bus TDS ve Blue Bus TDS RX), WindTec ve WindTec Lux rüzgar ölçerler, Mistral rüzgar sensörü ve Rugiada yağmur sensörü (yalnızca Blue Bus TDS RX).

İsteğe bağlı bağlantılar

Yerel veya merkezi kumanda uygulaması için üzerine/altına bir düğme bağlama olanağı.

SÜRÜMLER

Kod	Model	Çalışma
A510023	BLUE BUS	Veri Yolu Modülü
A510024	BLUE BUS RX	Dahili alıcılı veri yolu modülü
A510025	BLUE BUS TDS	Tenteler için Veri Yolu Modülü
A510026	BLUE BUS TDS RX	Tenteler için dahili alıcılı veri yolu modülü

ÖZELLİKLERİ

	BLUE BUS BLUE BUS TDS	BLUE BUS RX BLUE BUS TDS RX
Güç kaynağı	110 V - 230 V ac	110 V - 230 V ac
Çekilen güç	2 W	2 W
Maks motor gücü	500 W	500 W
Çalışma sıcaklığı	-10 °C +55 °C	-10 °C +55 °C
Ağırlık	300 g	300 g
Ebatlar	80x80x45 mm	80x80x45 mm
Koruma derecesi	IP44	IP44
Radio frekansı	-	433,92 MHz
Kodlama	-	Rolling Code
Modülasyon	-	AM/ASK
Maks verici sayısı	-	15

KURULUM ŞEMASI

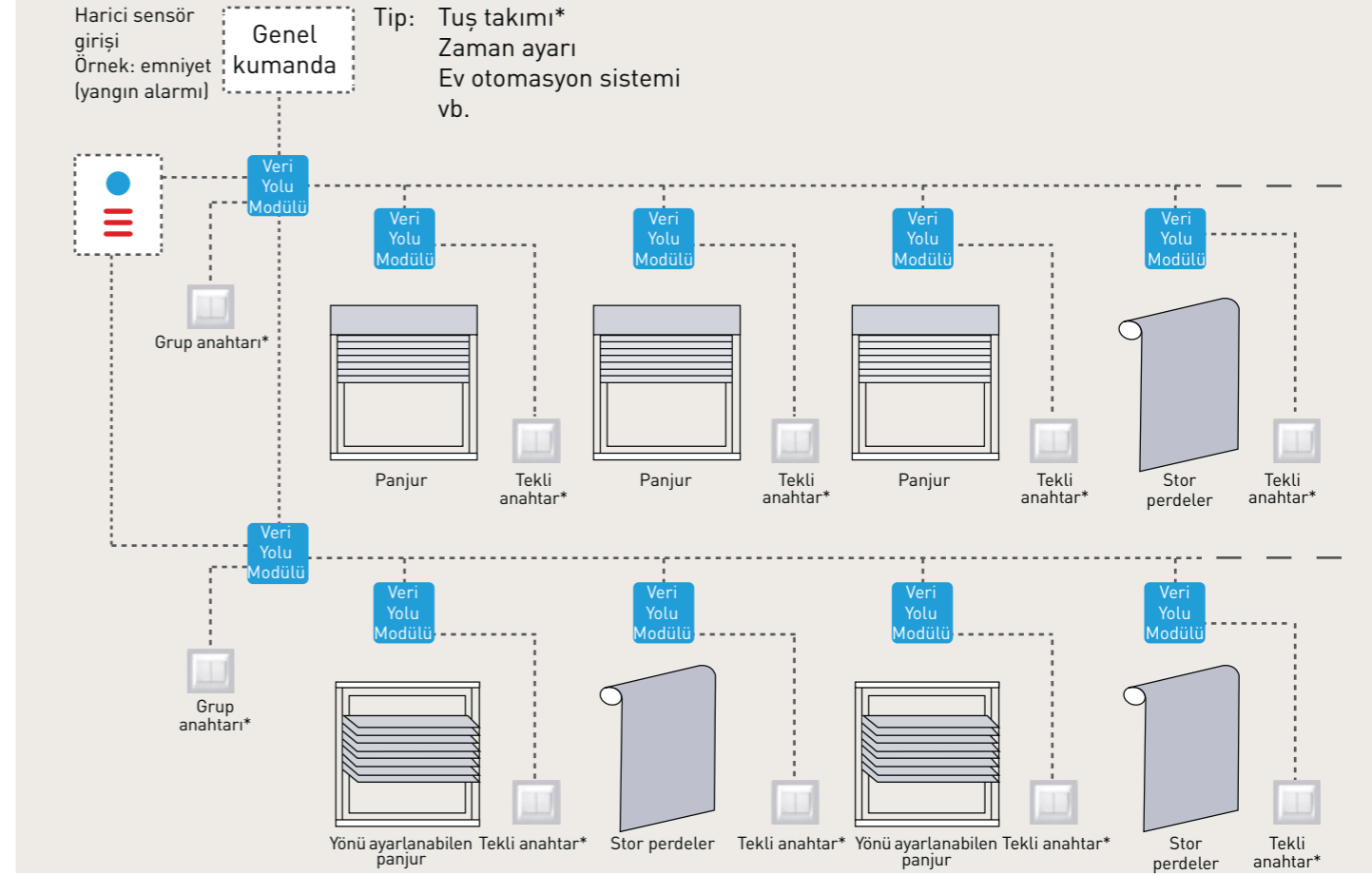

BLUE BUS / BLUE BUS RX

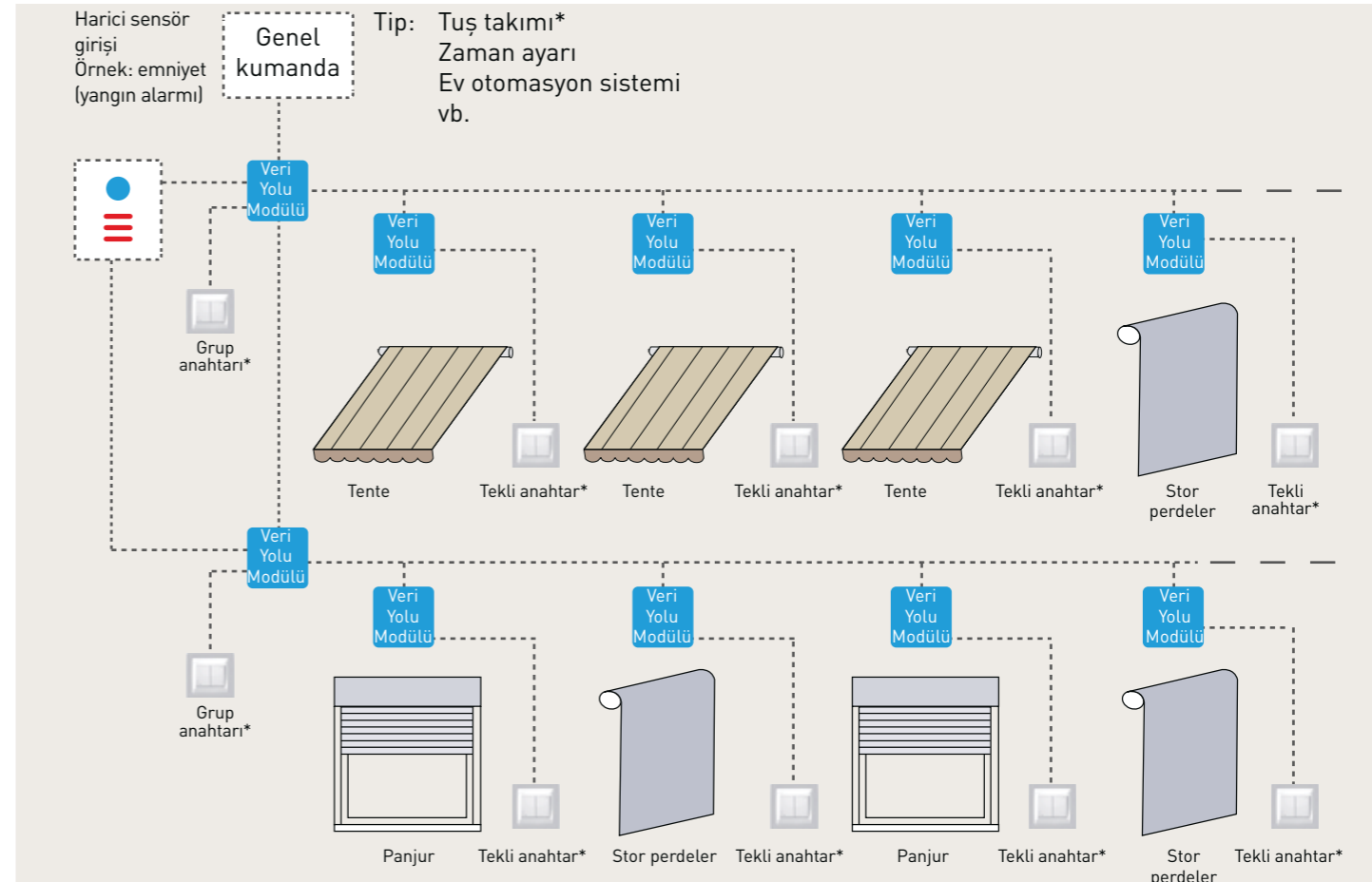

BLUE BUS TDS / BLUE BUS TDS RX

* Kararsız bir anahtar kullanılması tercih edilir.

GENİŞLETME MODÜLÜ



A510008

2 motorun gruplandırılmasına tek ve genel tahrik imkanı sağlar. Modüller arası bağlantı imkanı.

BUS MODÜLLERİ VE GENİŞLEME MODÜLLERİ İLE SÜREKLİ MERKEZİ ÖRNEĞİ

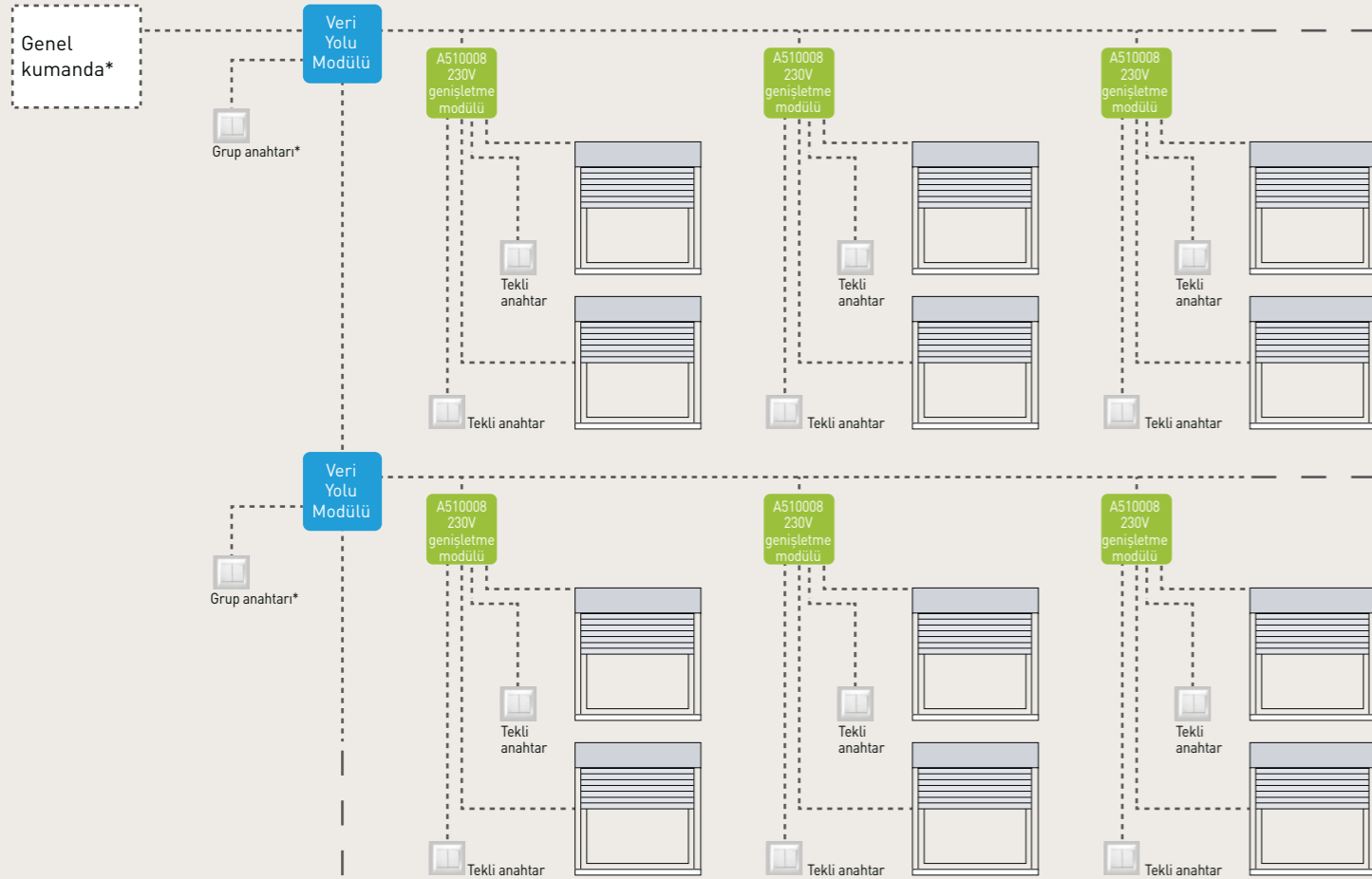

GENLEŞME MODÜLLERİ İLE MERKEZİ ÖRNEĞİ

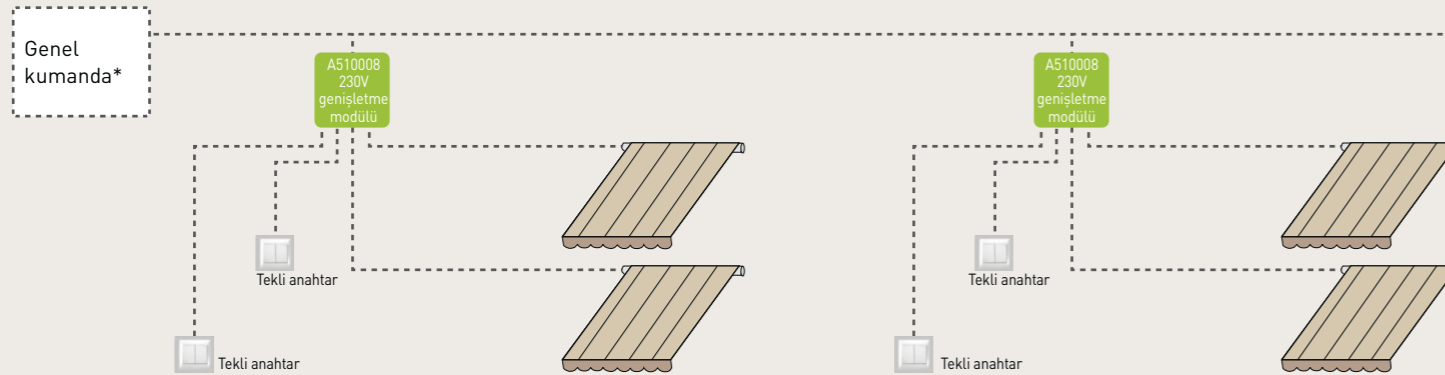

* Genel komut ve Blue Bus modülü için dengesiz bir anahtarın kullanılması tercih edilir.

EV OTOMASYONU VERİCİSİ

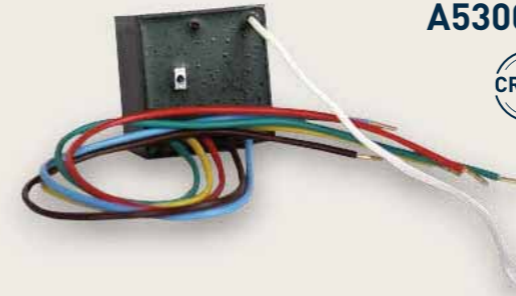

A530065



- Cherubini radyo sistemlerinin binanın merkezi ev otomasyonu sistemine uyumlu hale getirilmesini sağlayan arayüz.
- Tüm Cherubini radyo sistemleri ile uyumludur: beyaz telli motorlar (Tronic RX, Wave RX, Senso RX, Clima Plus RX, P&P Short RX, vs...) ve TDS Gold, TDS Compact, OPTime, Compact Roll, Mini, Tandem, MyRoll radyo alıcıları.

ÖZELLİKLERİ

Güç kaynağı	230 V ac
Çekilen güç	1,5 W
İletim frekansı	433,92 MHz
Kodlama	Rolling code
Modülasyon	AM/ASK
Açık alanda çalışma mesafesi	150 m
Çalışma sıcaklığı	-10 °C +55 °C
Ebatlar (kablo hariçtir)	40x40x20 mm
Ağırlık	80 g

BAĞLANTI ŞEMASI

- EV OTOMASYON SİSTEMİ
- YUKARI/ACAĞI DÜĞME

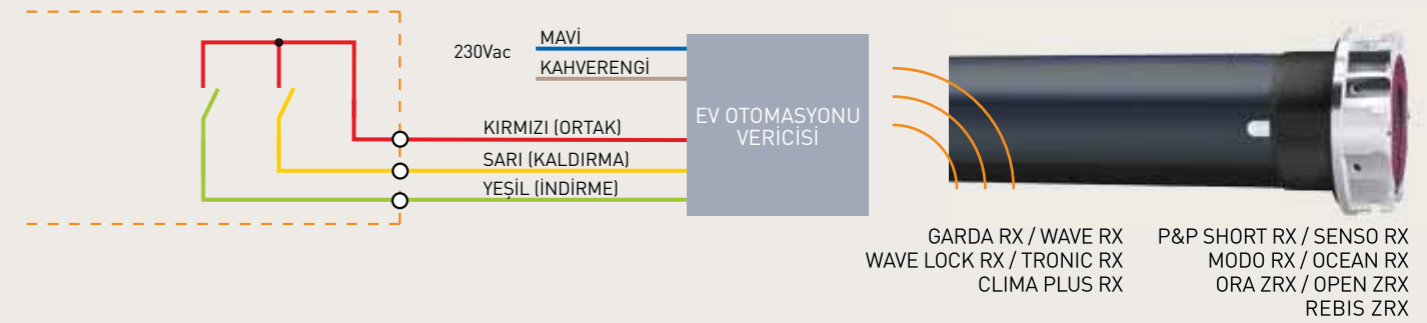

EV OTOMASYONU YALITICI

A510052

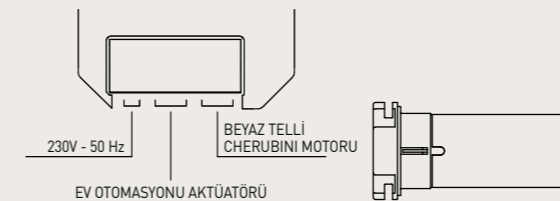

Beyaz telli Cherubini motorlarının (Tronic RX, Wave RX, Senso RX, Clima Plus RX, P&P Short RX, vs...) üçüncü parti üretimli ev otomasyonu sistemine uyumlu hale getirilmesini sağlayan arayüz.

- Beyaz tel bağlantısı sayesinde doğru yalıtım şeklini sağlar.
- Aktüatör arızalandığında bile ara blokajın tetiklenmesini sağlar.
- Gerilimli aktüatörlerin bağlantısını yapmak da mümkündür.

ÖZELLİKLERİ

Güç kaynağı	230 V ac - 50/60 Hz
Maks motor gücü	500 W
Çalışma sıcaklığı	-10 °C +55 °C
Ebatlar	48,5x48,5x22 mm
Ağırlık	38 g
Koruma derecesi	IP20

GIRO

GIRO serisi uzaktan kumandalar

Fonksiyon ve tasarım arasındaki mükemmel denge

- Döner tuş, normal tuşlardan daha doğal komutlar göndermenizi sağlar.
- Uzun pil ömrü.
- Programlama için ayrılmış anahtarlar, pil bölmesinde gizli koruma.
- Işık göstergesini etkinleştirmek / devre dışı bırakmak için kanal göstergesi ve simgeleri ile yüksek parlaklıkta beyaz ekran.
- İki adanmış tuş ile daha fazla kanal ayarı ve ışık otomatığı kolaylığı.
- Programlama fonksiyonlarının otomatik olarak kapanması.

Lux fonksiyonu

Uzaktan kumandanın bu fonksiyonu, WindTec Lux iklim kontrol sistem cihazlarıyla uyumlu motorlar ve alıcılarda güneş fonksiyonunu etkinleştirmenize veya etkinliğini kaldırmanıza olanak tanır.

Renkler:

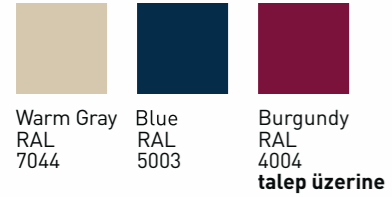

GIRO

SÜRÜMLER

Kod	Model	Renk
A530067L	GIRO	Warm Gray
A530071L	GIRO	Blue
A530086L	GIRO	Burgundy
A530069L	GIRO PLUS	Warm Gray
A530073L	GIRO PLUS	Blue
A530088L	GIRO PLUS	Burgundy
A530068L	GIRO LUX	Warm Gray
A530072L	GIRO LUX	Blue
A530087L	GIRO LUX	Burgundy
A530070L	GIRO P-LUX	Warm Gray
A530074L	GIRO P-LUX	Blue
A530089L	GIRO P-LUX	Burgundy

ÖZELLİKLERİ

Pil güç kaynağı (dahil)	2 x LR03 (AAA)
İletim frekansı	433,92 MHz
Kodlama	Rolling code
Açık alanda çalışma mesafesi	150 m
Çalışma sıcaklığı	-10 °C +50 °C
Ebatlar (mm)	160 x Ø30
Ağırlık (pil ile)	100 g



GIRO

- Bir motorun veya motor grubunun çalıştırılmasına yönelik tek kanallı uzaktan kumanda.
- Yüksek parlaklıkta beyaz LED'li ön gösterge.
- Programlama ve LED arka göstergesi için özel tuşlar.

GIRO PLUS

- 7 adet tek kanal ve bir genel kanaldan oluşan çok kanallı uzaktan kumanda
- Ekranda yalnızca kullanılan kanalları görüntüleme olanağı
- İleri / geri kanalları değiştirmek için özel düğmeler.
- Yüksek parlaklık ile beyaz sayısal ekranlı ön gösterge.
- Programlama ve LED arka göstergesi için özel tuşlar.

GIRO



GIRO PLUS



GIRO LUX

- Lux fonksiyonu etkinleştirme/etkinliğini kaldırma özellikli tek kanallı uzaktan kumanda.
- Işık otomasyonunun etkinleştirilmesi / devre dışı bırakılması için özel butonlar.
- Beyaz LED simgeleri, yüksek parlaklık ile ön göstergesi.
- Programlama ve LED arka göstergesi için özel tuşlar.

GIRO P-LUX

Lux fonksiyonu, güneş fonksiyonunu tek başına veya genel olarak 0 kanalında etkinleştirmenize ve etkinliğini kaldırmanıza olanak tanır.

- 7 adet tek kanal ve bir genel kanaldan oluşan çok kanallı uzaktan kumanda
- Ekranda yalnızca kullanılan kanalları görüntüleme olanağı
- Yüksek parlaklığa sahip sayısal ekran ve beyaz LED simgeleri ile ön ekran.
- Programlama ve LED arka göstergesi için özel tuşlar.

GIRO LUX



GIRO P-LUX



POP

POP serisi uzaktan kumandalar



Pratik ve özel, 6 renk ile seçimi ile, pratik ve öz

- Çıkarılabilir koordine kordonlu renkli kapaklar.
- Gizli vidalı duvar braketleri.
- Okunması kolay beyaz LED ekranı.
- Uzun ömürlü ve kolay değiştirilen AAA pilleri tedarik edilmiştir.



Programlama

- Kullanılmayan kanalların gizlenmesi mevcuttur.
- Programlama fonksiyonlarının otomatik olarak kapanması.



Renkler:

tetikleme kapak/kordon



Kişiselleştirme kiti

Talep üzerine tedarik edilen kit, kullanıcının evindeki kumandaları kişiselleştirmesi ve ayırması için 5 ayrı renkte kapak ve kordon içerir.



POP



SÜRÜMLER

Kod	Model	Renk
A530126	POP	■
A530127	POP	■
A530138	POP PLUS	■
A530139	POP PLUS	■
A530132	POP LUX	■
A530133	POP LUX	■
A530144	POP P-LUX	■
A530145	POP P-LUX	■

ÖZELLİKLERİ

Güç kaynağı	2,4V - 3V dc
Pil tipi	2 x LR03 (AAA)
İletim frekansı	433,92 MHz
Modülasyon	AM/ASK
Kodlama	Rolling code
Açık alanda çalışma mesafesi	100 - 150 m
Çalışma sıcaklığı	-10 °C +50 °C
Ebatlar (mm)	132 x 32 x 16
Ağırlık (pil ile)	63 g

KIT kodu

KIT kodu	Renkler
A4508_0L60	Kapak ve kordonlar ■ ■ ■ ■ ■

Sunum çantası kodu

A540012	İletisiz iki uzaktan kumanda, duvar braketleri, değiştirilebilir kapak ve kordon içeren çanta.
---------	--

POP

Tek motor veya motor grubunun çalıştırılması için tek kanallı uzaktan kumanda.



POP PLUS

Tek motor veya motor grubunun çalıştırılması için 7 kanal + 1 evrensel kanallı uzaktan kumanda ile ekranda sadece kullanılan kanallar görüntülenebilir.



POP LUX

Tek motor veya motor grubunun çalıştırılması için tek kanallı uzaktan kumanda.

Lux fonksiyonu, güneş fonksiyonunu WindTec Lux iklim kontrollü uyumlu motor ve alıcılarda etkinleştirmenize ve etkinliğini kaldırmanıza olanak tanır.



POP P-LUX

Tek motor veya motor grubunun çalıştırılması için 7 kanal + 1 evrensel kanallı uzaktan kumanda.

P-LUX modeli, ekranda sadece kullanılan kanalları görüntüleme özelliğine sahiptir. Lux fonksiyonu, güneş fonksiyonunu tek başına veya genel olarak WindTec Lux iklim kontrollü uyumlu motor ve alıcılarda etkinleştirmenize ve etkinliğini kaldırmanızı sağlar.



GIRO WALL

GIRO serisi uzaktan kumandalar



Duvar kumandası

- Tek motor veya motor grubunun çalıştırılması için tek kanallı uzaktan kumanda.
- Duvara yerleştirilebilen, kare şekilli ve ince tasarıma sahip uzaktan kumanda.
- Tamamen sökülebilen duvar braketi içerir.
- Braket, işlem sırasında yapılan herhangi bir deliğin kapatılmasına izin veren bir kare gömme elektrik kutusu üzerine sabitlenebilir.
- Programlama fonksiyonlarının otomatik olarak kapanması.

Renkler:



Beyaz
RAL
9016



Antrasit
RAL
7016



SÜRÜMLER

Kod	Model	Renk
A530090L	GIRO WALL	Beyaz
A530091L	GIRO WALL	Antrasit

ÖZELLİKLERİ

Güç kaynağı	2,4V - 3V dc
Pil tipi	1 x CR2430
İletim frekansı	433,92 MHz
Modülasyon	AM/ASK
Kodlama	Rolling Code
Açık alanda çalışma mesafesi	150 m
Çalışma sıcaklığı	-10 °C +50 °C
Ebatlar (mm)	78 x 78 x 10
Ağırlık	95 g

UZAKTAN KUMANDA



ÖZELLİKLERİ

Güç kaynağı	Pil 1 x CR2450
Kodlama	Rolling Code
Radyo frekansı	433,92 MHz
Açık alanda çalışma mesafesi	100 m
Ebatlar (mm)	40 x 40 x 10
Ağırlık	20 g

ÖZELLİKLERİ

Güç kaynağı	Pil 1 x CR2450
Kodlama	Rolling Code
Radyo frekansı	433,92 MHz
Açık alanda çalışma mesafesi	100 m
Ebatlar (mm)	40 x 40 x 10
Ağırlık	20 g

SÜRÜMLER

Kod	Model	Renk
A530054	SKIPPER POCKET	Beyaz
A530058	SKIPPER POCKET 4C	Beyaz

ÖZELLİKLERİ

Güç kaynağı	12V dc
Pil tipi	23A/L1028
İletim frekansı	433,92 MHz
Modülasyon	AM/ASK
Kodlama	Rolling Code
Açık alanda çalışma mesafesi	150 - 250 m
Çalışma sıcaklığı	-10 °C +55 °C
Ebatlar (mm)	81 x 46 x 16
Ağırlık	40 g

TOUCH-1L UZAKTAN KUMANDA

- CRC RX markasıyla işaretli tüm cihazlar ile uyumlu tek kanallı uzaktan kumanda. Aynı anda bir veya birden fazla motoru yönetmek için.
- Duvara sabitlenebilir.

A530099



TOUCH-LOCK4 UZAKTAN KUMANDA

- CRC RX markasıyla işaretli tüm cihazlar ile uyumlu 4 ayrı kanallı çok kanallı uzaktan kumanda.
- Anahtarlığa takılabilir veya cepte taşınabilir.

A530100



CEP KUMANDALARI

- Anahtarlıkta taşınabilen veya cebe koyulabilen küçük ebatlı uzaktan kumanda
- Tasarım ve işlevsellik, motorun kolay kullanılmasını olanaklı kılar.

A530054 SKIPPER POCKET

Tek kanallı uzaktan kumanda

A530058 SKIPPER POCKET 4C

Adım adım çalışma ile 4 bağımsız kanallı uzaktan kumanda



DURDUR

DURDUR

YUKARI

AŞAĞI



SKIPPER LCD

SKIPPER serisi uzaktan kumandalar

Ergonomik tasarım
Kullanım kolaylığı
Kolay ve basit programlama



Görüntüleme Grafik ekran
LCD RGB 1,8"
Kumanda cihazı Joystick tipi



1.8" renkli LCD ekranlı çok fonksiyonlu 50 kanallı uzaktan kumanda. Tasarım ve renkli LCD ekran özellikleri, mevcut olan tüm bilgileri açık bir şekilde göstererek, kullanıcının uzaktan kumandayı kolayca kullanmasına olanak tanır. 50 kullanıcıya kadar çalıştırma olanağı ile 10 senaryo ve 16 grup oluşturma olanağı.

Gruplar ve santraller

Skipper LCD uzaktan kumandasıyla evinizin içinde gruplar ve otomasyon sistemleri oluşturabilirsiniz. Kullanma şekillerinizi odalara, katlara, cephelere, ofislere göre gruplandırarak, her bir gruba bir ad verebilir ve grupların her birini merkezi şekilde çalıştırabilirsiniz.

Senaryolar

Bu uzaktan kumandanın diğer bir önemli özelliği de senaryo oluşturabilme olanağıdır. Yani, ihtiyaçlarınıza göre, sadece bir düğmeye basarak kişiselleştirilmiş ortamlar yaratabilirsiniz (örneğin: (1) 'Gece', panjurlar aşağı iner, perdeler toplanır; (2) 'Yaz', güneşlikler yükselir, perdeler otomatik olarak konumlandırılır ...)

Saat

Bu fonksiyon, binanın içinde siz varmışsınız gibi, tüm tertibatların veya gün boyunca bazılarının önceden belirlenen bir zaman programına göre otomatik olarak çalıştırılması olanağını sunar. Kullanıcı tertibatları dilediği zaman otomatik veya manuel olarak çalıştırabilir.

Güneş fonksiyonu

WindTec Lux (güneş-rüzgar) otomasyon sistemlerinin bulunduğu kurulumlarda güneş fonksiyonunu tek bir cihaz, grup veya senaryo için kişiselleştirilmiş şekilde etkinleştirme veya etkinliğini kaldırma olanağı bulunur.

AAA tipi piller uzaktan kumandaya daha uzun kullanım ömrü sağlarken, pillerin bulunması ve değiştirilmesi kolaylaşır.

SÜRÜMLER

Kod	Model*	Çalışma
A530035L	SKIPPER LCD	Beyaz
A530041L	SKIPPER LCD	Siyah

*ürünle birlikte gelen duvar desteği

ÖZELLİKLERİ

Güç kaynağı	2,4V - 3V dc
Pil tipi	2 x LR03 (AAA)
İletim frekansı	433,92 MHz
Modülasyon	AM/ASK
Kodlama	Rolling code
Açık alanda çalışma mesafesi	100 - 150 m
Çalışma sıcaklığı	-10 °C +50 °C
Ebatlar (mm)	140 x 45 x 25
Ağırlık (pil ile)	100 g

SKIPPER LCD



Fonksiyon örnekleri

Gruplar

Bir grup, bir araya gelmiş çeşitli cihazlar demektir. Fonksiyonları rahat ve hızlı bir şekilde bir araya getirilerek programların yönetiminin daha hızlı ve kolay olmasını sağlarlar. Kullanıcı cihazları dilediği gibi gruplandırabilir: cihaz tipine (panjur, tente, stor perde tipi, ...), katlara (1. kat, 2. kat, ...), odalara (yemek odası, salon, yatak odası, ...) göre.

En fazla 16 grup oluşturulabilir



Grup örneği



Senaryolar

Senaryo fonksiyonu binadaki bir veya birden çok cihaz veya grubun yönetilmesine olanak tanır. Bu fonksiyonu kullanarak her bir cihaz veya grubun ilgili senaryoya göre çalışmasını sağlayabiliriz. Skipper LCD uzaktan kumandalarda 10 farklı senaryo oluşturulabilir.

Senaryo örnekleri



Gece senaryosu
"Panjur" grubunu indir
"Tente" grubunu kaldır
"Stor perde" grubunu indir

Yaz senaryosu
"Panjur" grubunu kaldır
"Tente" grubunu otomatik çalıştır
"Stor perde" grubunu ideal ara konuma getir

SKIPPER SENSO

SKIPPER serisi uzaktan kumandalar

Ergonomik tasarım
Kullanım kolaylığı
Kolay ve basit programlama



Görüntüleme Grafik ekran
LCD RGB 1,8"
Kumanda cihazı Joystick tipi



Dahili sıcaklık ve parlaklık sensörü ile tek kanallı uzaktan kumanda.

1,8" renkli LCD ekran.

Skipper Senso, panjurları ve stor perdeleri ayarlanan eşik değerlerine otomatik olarak getirmek suretiyle, bina içindeki ışık ve sıcaklık değerlerinin istenilen düzeyde tutulmasını sağlar.

Yazın panjurların ve stor perdelerin açılma/kapanma konumunu güneş ışınlarını perdeleyecek şekilde ayarlarken, kışın ortamın ısınmasına katkıda bulunmak için güneş ışınlarından faydalanılmasını sağlar.

Kullanımı basittir: uzaktan kumanda istenilen aydınlık ve sıcaklık seviyelerini ayarlamak ve uzaktan kumandayı duvar desteğiyle önceden seçilen bir ortama yerleştirmek yeterlidir.

Anlaşılması basit grafik arayüz kullanım kolaylığını garanti eder.

SÜRÜMLER

Kod	Model*	Çalışma
A530063L	SKIPPER SENSO	Beyaz

* ürünle birlikte gelen duvar desteği

ÖZELLİKLERİ

Güç kaynağı	2,4V - 3V dc
Pil tipi	2 x LR03 (AAA)
İletim frekansı	433,92 MHz
Modülasyon	AM/ASK
Kodlama	Rolling code
Açık alanda çalışma mesafesi	100 - 150 m
Çalışma sıcaklığı	-10 °C +50 °C
Ebatlar (mm)	140 x 45 x 25
Ağırlık (pil ile)	100 g

SKIPPER SENSO İSTEDİĞİNİZ IŞIK



SİSTEM DURUMU LİSTESİ

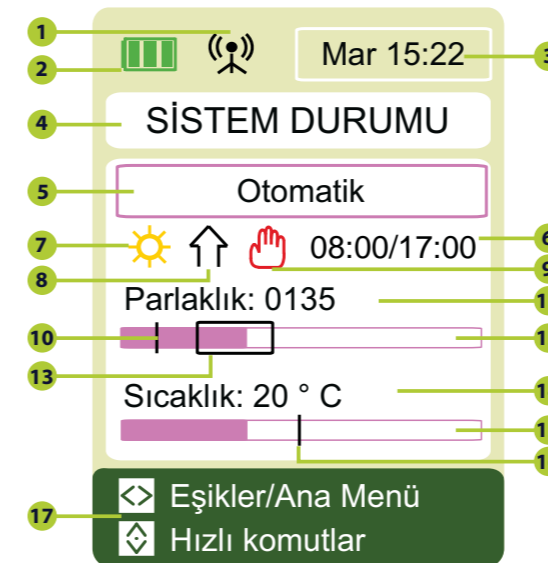

1. Komut iletim sinyalleri
2. Uzaktan kumanda pil seviyesi
3. Sistem saati
4. Ekran adı
5. Etkin çalışma modu
6. Otomasyon çalışma saatleri (etkinse)
7. Etkin mevsim seçeneği: yaz/kış
8. Gönderilen son komut
9. Otomatik çalışmayı geçici kapatma
10. Alacakaranlık eşiği
11. Aydınlık değerlerini gerçek zamanlı okuma
12. Aydınlık yoğunluk çubuğu
13. Aydınlık histeresi çerçevesi
14. Sıcaklık değerlerini gerçek zamanlı okuma
15. Sıcaklık çubuğu
16. Sıcaklık müdahale eşiği
17. Gezinti menüsü

WINDTEC

İklim Kontrol Sistemleri

İklimi kontrol etme gücü



Dahili alıcılı (sadece WindTec ve WindTec Lux)
Motor ile otomasyon arasında kablo yoktur.

İklimsel rüzgar ve güneş kontrolü (sadece WindTec Lux)
Tente otomatik çalışır ve rüzgardan korunur.

Tüm seri ile uyumlu

Tüm seri motorlarımızla uyumlu iklim kontrol sistemleri hattı (106-107 sayfadaki Uyumluluk Tablosu bkz.).

Güvenilirlik ve emniyet

Sistem sınırlı bir bant genişliğinde çalıştığından, yüksek performanslı kodlama sistemi olan Rolling Code parazitleri önler.

Pratik

Herhangi bir eğime sahip yüzeylere sabitlemek için ayarlanabilir dirsek.

SABİTLEME YOLLARI

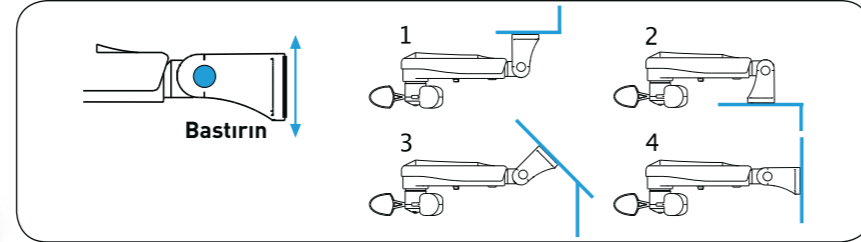

SÜRÜMLER

Kod	Model	Çalışma
A520007	WINDTEC	Rüzgar sensörü
A520008	WINDTEC LUX	Güneş ve rüzgar sensörü
A520010	WINDTEC SC	Rüzgar sensörü

Kod	Model	İçerik
A540006	Rüzgar RX Kiti	WINDTEC SC/TDS GOLD/SKIPPER
A540007	Rüzgar Kiti	WINDTEC SC/TDS SILVER

ÖZELLİKLERİ

	WINDTEC LUX	WINDTEC SC	WINDTEC
Güç kaynağı (V/Hz)	230/50	230/50	-
Radio frekansı (MHz)	433,92	433,92	-
Rüzgar sensörü ayarlaması (km/s)	7,5-45	7,5-45	-
Işık sensörü ayarlaması (klux)	2,5-100	-	-
Ebatlar (mm)	300x140x95		
Koruma derecesi	IP33	IP33	IP33
Ağırlık (g)	365	365	300

WINDTEC



A520007

- İklimsel rüzgar kontrolü
- Motor ve otomatik sistem arasındaki radyo bağlantısı.
- Doğrudan cihaz üzerinde eşik ayarı.
- Wave RX, Senso RX, Ocean RX, Ora ZRX, Rebis ZRX motorları ve TDS Gold (A510020), TDS Compact (A510038) ve Mini (A510036) radyo kontrol birimleri ile uyumludur.

A520008

- İklimsel rüzgar ve güneş kontrolü.
- Motor ve otomatik sistem arasındaki radyo bağlantısı.
- Doğrudan cihaz üzerinde eşik ayarı.
- Wave RX, Senso RX, Ocean RX, Ora ZRX, Rebis ZRX motorları ve TDS Gold (A510020), TDS Compact (A510038) ve Mini (A510036) radyo kontrol birimleri ile uyumludur.

A520010

- İklimsel rüzgar kontrolü
- 2 tel üzerinden kablo kontrollü bağlantısı.
- Uzaktan kumanda ile rüzgar alarmı eşik ayarı.
- TDS Gold (A510020) radyo kontrol ünitesi ve TDS Silver (A510021) kontrol ünitesi ile uyumludur.

WINDTEC RÜZGAR ÖLÇER

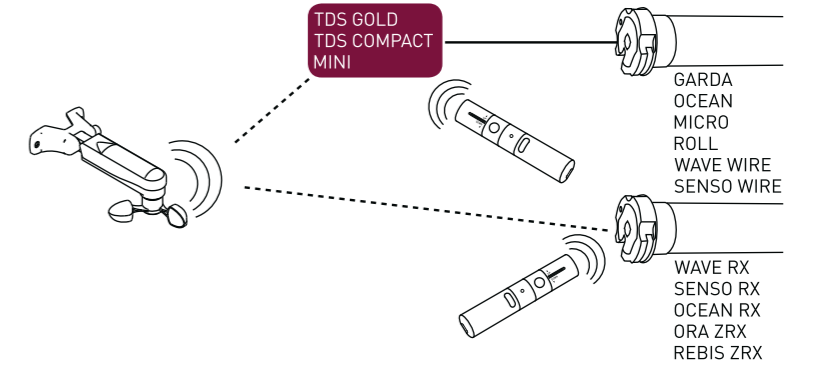

WINDTEC LUX RÜZGAR ÖLÇER

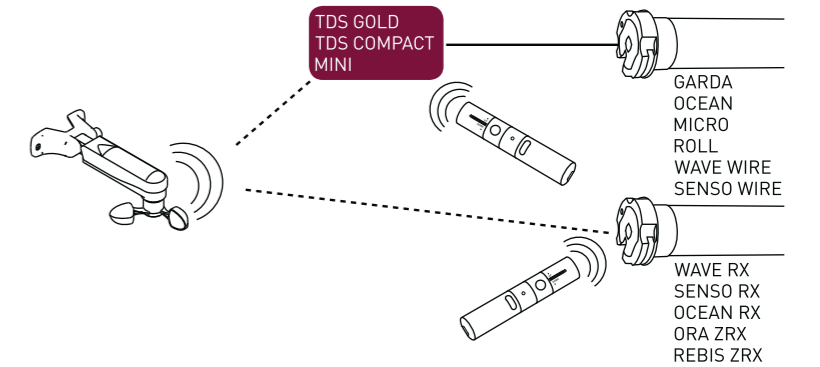

WINDTEC SC RÜZGAR ÖLÇER

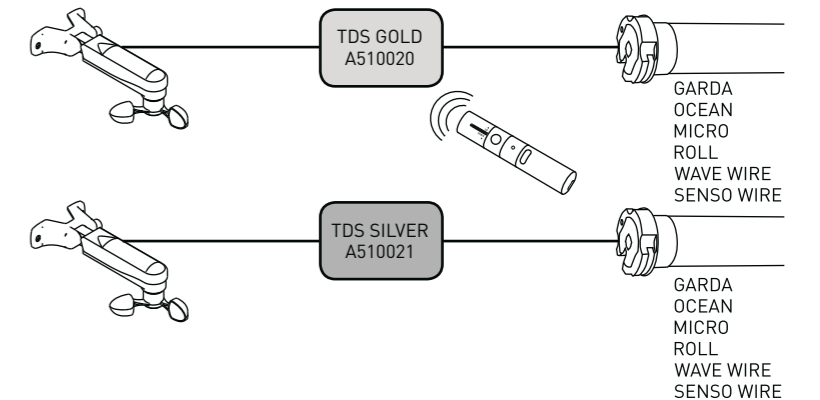

MISTRAL

Titreşimli rüzgar sensörü



A520012

MISTRAL

Titreşimli rüzgar sensörü, rüzgarın tentede neden olduğu hareketi algılayarak tenteyi korur.

Wave RX, Ocean RX, Ora ZRX motor serisi ve tenteler için dış üniteleriyle uyumludur.

Kablosuz: motor ile sensör arasında kablo yoktur.

Tentenin ucundaki alt parçaya takılır.

Küçük ebatlar (140x38x26 mm).



ÇALIŞMA ŞEMASI

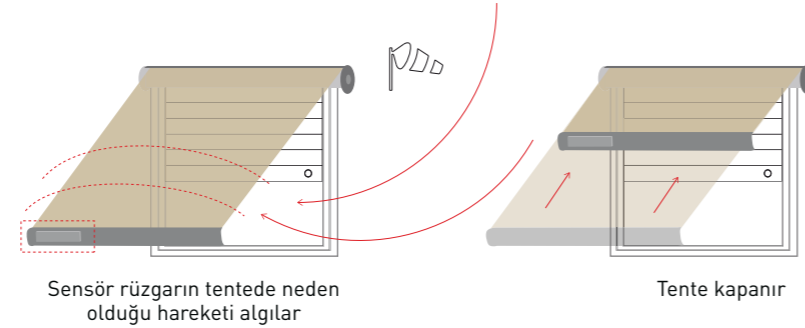

SÜRÜMLER

Kod	Model	Çalışma
A520012	MISTRAL	Rüzgar sensörü

ÖZELLİKLERİ

Güç kaynağı	2,4 V-3V DC
Pil tipi	2xLR03 (AAA)
İletim frekansı	433,92 MHz
Modülasyon	AM/ASK
Kodlama	Rolling Code
Yayılan RF gücü (ERP)	2 mW
Çalışma sıcaklığı	-10 °C +50 °C
Ebatlar (mm)	140 x 38 x 26 mm
Ağırlık (g)	100
Koruma derecesi	IP44

YAĞMUR SENSÖRÜ



A520017

GOCCIA yağmur göstergesi

Tenteler için yağmur sensörü.

ÖZELLİKLERİ

Güç kaynağı	12V dc
Röleye uygulanabilen azami yük	1A
Çalışma sıcaklığı	-10°C +90°C
Ebatlar (kablo hariçtir)	120 x 60 x 20 mm
Ağırlık	200 g



A520016

RUGIADA TX radyolu yağmur ölçüm sensörü

Bir Cherubini ev otomasyonu vericisine bağlı yağmur sensörü. Kendi deneyimlerinize göre yağmur alarmına verilecek yanıtı değiştirebilme özelliği (tenteyi açma veya tenteyi kapatma). Uzaktan kumandayla basit kurulum.

ÇALIŞMA ŞEMASI

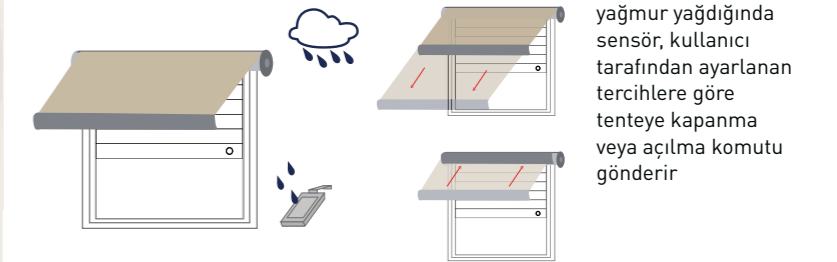

ÖZELLİKLERİ

Güç kaynağı	230 V ac
Çekilen güç	2 W
İletim frekansı	433,92 MHz
Kodlama	Rolling code
Modülasyon	AM/ASK
Radyo menzili	10-15 m

Elektronik kart

Çalışma sıcaklığı	-10°C +55°C
Ağırlık	300 g

Sensör elemanı

Çalışma sıcaklığı	-10°C +90°C
Ebatlar (kablo hariçtir)	120 x 60 x 20 mm
Ağırlık	200 g

Plastik hazne

Koruma derecesi	IP44
Ebatlar (kablo hariçtir)	80 x 80 x 40 mm

Tenteler için KONTROL ÜNİTESİ

A510038



TDS COMPACT radyo alıcılı kontrol ünitesi

Hem mekanik, hem de elektronik limitli kablolu motorları daha performanslı hale getiren yeni nesil kontrol ünitesi.

- Kaldırma sırasında engelle karşılaştığında durma.
- 3 seviyeli hassasiyet ayarıyla kaldırma veya indirmede engelleri algılama.
- Stor perdeler ve sineklikler için ideal, kumandadan etkinleştirilebilen ve 3 seviye olarak ayarlanabilen, indirme sırasında bir engelle karşılaştığında devreye giren "Süper Hassasiyet" fonksiyonu.
- Uzaktan kumandadan programlanabilen birinci ara konum.
- Uzaktan kumandadan programlanabilen ve WindTec Lux ışık sensörüyle kumanda edilebilen ikinci ara konum.
- "Kutu" tipi tentelerde çalışırken limitli ayarlama olanağı.

İsteğe bağlı bağlantılar:

- Basıldıktan sonra eski haline dönen kablolu anahtar ekleme olanağı.
- Mistral titreşimli iklim sensörü ve Rugiada yağmur sensörüyle WindTec, WindTec Lux iklim sensörleriyle uyumluluk.

ÖZELLİKLERİ

Güç kaynağı	230 V / 50 Hz
Maks motor gücü	600 W
Hafıza kapasitesi	15 uzaktan kumanda
Radyo frekansı	433,92 MHz
Çalışma sıcaklığı	-10 °C +70 °C
Ebatlar	120x35x20 mm
Koruma derecesi	IP55

A510021



TDS SILVER kontrol ünitesi

- Tenteler için kontrol ünitesi.
- WindTec SC iklim sensörüyle uyumluluk.
- Yukarı/aşağı düğmeye bağlantı olanağı.

ÖZELLİKLERİ

Güç kaynağı	230 V / 50 Hz
Maks motor gücü	500 W
Ebatlar	120x80x50 mm
Koruma derecesi	IP55
Çalışma sıcaklığı	-10 °C +55 °C



Tenteler için KONTROL ÜNİTESİ

A510020



TDS GOLD radyo alıcılı kontrol ünitesi

- Mistral titreşim sensörü ve Rugiada yağmur göstergesi ile WindTec, WindTec Lux, WindTec SC ile uyumludur.
- Yukarı/aşağı düğmeye bağlantı olanağı.
- Rolling Code yüksek güvenilirli kodlama sistemi.

ÖZELLİKLERİ

Güç kaynağı	230 V / 50 Hz
Maks motor gücü	500 W
Hafıza kapasitesi	15 uzaktan kumanda
Radyo frekansı	433,92 MHz
Çalışma sıcaklığı	-10 °C +55 °C
Ebatlar	120x80x50 mm
Koruma derecesi	IP55

A510030



TANDEM radyo alıcılı kontrol ünitesi

- Aynı tahrik silindirine monte edilmiş panjurlar için iki motorun kontrolü.
- Kaldırma/indirme düğmeleri için girişler.
- WindTec ve WindTec Lux rüzgar ölçer için giriş.
- WindTec SC rüzgar ölçer için giriş.
- Cherubini radyo iklim sensörleriyle uyumludur.

ÖZELLİKLERİ

Güç kaynağı	230 V / 50 Hz
Maks motor gücü	2x600 W
Hafıza kapasitesi	7 uzaktan kumanda
Radyo frekansı	433,92 MHz
Çalışma sıcaklığı	-10 °C +55 °C
Ebatlar	115x135x50 mm
Koruma derecesi	IP54

Tenteler ve panjurlar için KONTROL ÜNİTELERİ

A510036



MINI Harici alıcılı tenteler ve panjurlar için kontrol ünitesi

Cherubini serisindeki en küçük radyo kontrol ünitesi (40x40x20 mm).
Gömme kutuya yerleştirilebilir!
-Yukarı/aşağı düğme için giriş.
-Mistral titreşimli iklim sensörü ve Rugiada yağmur sensörüyle WindTec, WindTec Lux iklim sensörleriyle uyumluluk.

ÖZELLİKLERİ

Güç kaynağı	230 V / 50 Hz
Maks motor gücü	300 W
Hafıza kapasitesi	15 uzaktan kumanda
Radyo frekansı	433,92 MHz
Çalışma sıcaklığı	-10 °C +55 °C
Ebatlar	40x40x20 mm
Koruma derecesi	IP44

A510062



MYROLL Harici alıcılı panjur için kontrol ünitesi

- Zaman aşımı süresi 3 seviyede ayarlanabilir.
-Yukarı/aşağı düğmeye bağlantı olanağı.
-Gömme kutuya yerleştirilebilir!
-Rolling Code yüksek güvenli kodlama sistemi.

ÖZELLİKLERİ

Güç kaynağı	230 V / 50 Hz
Radyo frekansı	433,92 MHz
Kodlama	Rolling Code
Modülasyon	AM/ASK
Maks verici sayısı	15
Maks motor gücü	500 W
Çalışma sıcaklığı	-10 °C +55 °C
Ebatlar	48,5x48,5x22 mm
Ağırlık	30 g



Kepenler için KONTROL ÜNİTELERİ

A510039 - A510040
A510037

OPTIME VE COMPACT ROLL radyo alıcısı ile kontrol üniteleri

OPTime ve Compact Roll: Hem mekanik, hem de elektronik limitli kablolu motorları daha performanslı hale getiren yeni nesil kontrol ünitesi.

- İndirme ve kaldırma sırasında engelle karşılaşıldığında durma.
- 3 seviyeli hassasiyet ayarıyla kaldırma veya indirmede engelleri algılama.
- Kumandadan etkinleştirilebilen ve 3 seviye olarak ayarlanabilen, indirme sırasında bir engelle karşılaşıldığında devreye giren "Süper Hassasiyet" fonksiyonu.
- Uzaktan kumandadan programlanabilen ve kullanılabilen iki ara konum.
- Emniyet cihazlarının bulunduğu durumlarda dayanma limitli ayarlama olanağı.

İsteğe bağlı bağlantılar:

Basıldıktan sonra eski haline dönen kablolu anahtar ekleme olanağı.

OpTime kontrol ünitesi Easy konektörlü motorlar için de mevcuttur.



A510039 OPTIME



A510040 OPTIME EASY

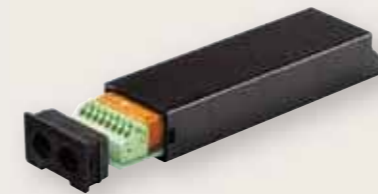

A510037 COMPACT ROLL

ÖZELLİKLERİ

OPTime A510039 - A510040

Güç kaynağı	230 V / 50 Hz
Maks motor gücü	300 W
Hafıza kapasitesi	15 uzaktan kumanda
Radyo frekansı	433,92 MHz
Çalışma sıcaklığı	-10 °C +70 °C
Ebatlar	114x35x20 mm
Koruma derecesi	IP44

Compact Roll A510037

Güç kaynağı	230 V / 50 Hz
Maks motor gücü	600 W
Hafıza kapasitesi	15 uzaktan kumanda
Radyo frekansı	433,92 MHz
Çalışma sıcaklığı	-10 °C +70 °C
Ebatlar	120x35x20 mm
Koruma derecesi	IP55

ORIENS CRC

Jaluziler için Kontrol ünitesi

A510034 - A510035



A510034



A510035

ORIENS CRC radyo alıcılı kontrol ünitesi

- Kanatların yatıklığını kolayca ayarlama.
- Kanatların yönünün ayarlanması ile kaldırma ve indirme işlemlerinin hızlı ve kolay anlaşılır şekilde yapılmasına olanak tanıyan EU, US kumanda modu ile yenilikçi CHERUBINI modu.
- Ara konum ile Mahremiyet konumu hafızaya alma olanağı.
- Basit programlama yapma; tüm geçişler, küçük dönüşlerle motor tarafından onaylanır.

Çok yönlü

- Mekanik ve elektronik tip limitli jaluziler için her motor tipine uyarlanabilir.
- Üçüncü konumu olan veya olmayan her varyatör tipine uyarlanabilir.

Uyumluluk:

- Tüm Cherubini uzaktan kumandalarıyla uyumludur.
- WindTec iklim sensörleriyle uyumludur.

İsteğe bağlı bağlantılar:

- Yukarı/aşağı ikili kumanda düğmeleri ve anahtarlar için giriş.

A510034

Hirschmann STAS 3 konektörlü güç kablosu.
Hirschmann STAK 3 konektörlü motor kablosu.

A510035

Standart 4 damarlı güç ve motor kabloları.

ÖZELLİKLERİ

Güç kaynağı	110 / 220 V ac
Maks motor gücü	600 W
Hafıza kapasitesi	15 uzaktan kumanda
Radyo frekansı	433,92 MHz
Çalışma sıcaklığı	-10 °C +70 °C
Ebatlar	120x35x20 mm
Koruma derecesi	IP55



SAATLER

A510074



A510027



A510029

A510027 ve A510029 saatleri sadece 70x70x50 mm'lik delikleriyle kullanılabilir

A510703



TIMER RADIO

- Çok kanallı zamanlayıcı kumanda
- Zamanlayıcı fonksiyonlu 6 kanal
- Tek kanal için günlük açma ve kapama komutunu programlama imkanı.
- 6 kanal için merkezi kontrol sistemi.
- ASTRO fonksiyonu.
- Zamanlayıcının 4 farklı kullanım şekli
- Kolay bir kullanım için mıknatıslı bağlaşma.

ÖZELLİKLERİ

Güç kaynağı	CR2450 pili
Çalışma sıcaklığı	0 °C +50 °C
İletim frekansı	433,92 MHz

TIMER ROLL

- Otomatik, manuel, tatil çalışma modlarına sahip saat.
- Programlama: gün/saat.
- Hafızaya alınan konumlar: 2 (yukarı/aşağı).
- Grafik simgeli ekran.

TIMER ROLL PLUS ASTRO mevsim fonksiyonlu, sensör ile uyumlu*

- Otomatik, mevsimlik otomatik, manuel, tatil çalışma modlarına sahip saat.
- Programlama: sensör bağlantısı ile hafta/saat.
- Hafızaya alınan konumlar: 7 yukarı, 7 aşağı, 2 sensör değeri.
- Işık sensörlerine bağlantı olanağı.
- Grafik simgeli ekran.

SÜRÜMLER

Kod	Açıklama
A510027	Saat
A510029	iklim fonksiyonu ile saat, sensör ile uyumlu*
A520013	2 m kablolu ışık sensörü
A520014	5 m kablolu ışık sensörü

* sensörün ayrıca sipariş edilmesi gerekir

ÖZELLİKLERİ

Güç kaynağı	230V/50Hz
Çalışma sıcaklığı	-5 °C +45 °C
Çalışma süresi	2,5 dak

ROLLMAT PLUS G/S

- Motorlu panjurların manuel veya otomatik komutlu kordon sarma bölümünde zamanlayıcı.
- Günlük program.
- Haftalık program.
- Günlük / tatil programlama.
- Yaz ve kış çalışma saatleri.
- ASTRO fonksiyonu.
- Güç kaynağı 230V/50Hz.

UYUMLU SENSÖRLER

Kod	Açıklama
A520700	1 m kablolu Rollmat/Rolltec ışık sensörü
A520701	2 m kablolu Rollmat/Rolltec ışık sensörü

ELEKTRİKLİ AKSESUARLAR



A510019



"COMFORT" sinyal tekrarlayıcı



- Uzaktan kumanda sinyalini tekrarlayın.
- Özellikle kritik ortamlar için idealdir.
- Schuko soketinden direkt güç kaynağı.

A510009



Çoklu kumanda rölesi

- Adım adım modda motorun bir veya daha fazla düğme tarafından sürülmesini sağlar.

A530066



Evrensel ayar kablosu

- Mekanik veya elektronik limitli motorları monte etmek ve ayarlamak için konforlu ve basit bir sistem.

standart bağlantı



elektronik limitli bağlantısı

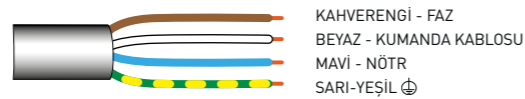

ELEKTRİKLİ AKSESUARLAR



A510700

SOLEXA perdeler, zip perde ve özel jaluziler için radyo kontrol ünitesi

- Güneş, Rüzgar ve Yağmur Sensörü.
- Gölgeleme kontrolü için iç sıcaklık sensörü.
- Dış ortam sıcaklığı sensörü.
- Tercih edilen gölgeleme pozisyonunu belirleme yeteneği.
- Jaluzilerde, lamellerin açılma açısını programlamak mümkündür.
- Geniş, okunması kolay ekran.
- Radyo iletimi ve batarya güç kaynağı sayesinde kontrol cihazı tercih edildiği yere monte edilebilir.
- Hava istasyonu dahil.

ÖZELLİKLERİ

Kumanda cihazı

Güç kaynağı	2 x 1,5 V (2 pil, AA/Mignon/LR6) veya 2 x 1,2 V (2 pil, AA/Mignon/LR6)
Ebatlar	103x98x28 mm
Ağırlık	170 g (piller dahildir)
Çalışma sıcaklığı	0°C +50°C
Koruma derecesi	IP40
Radyo frekansı	868,2 MHz



Hava durumu istasyonu

Güç kaynağı	230 V / 50 Hz
Ebatlar	96x77x118 mm
Ağırlık	260 g
Çalışma sıcaklığı	-30°C +60°C
Koruma derecesi	IP44
Radyo frekansı	868,2 MHz

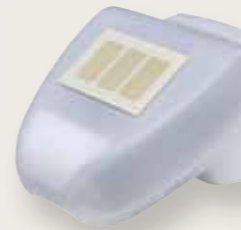

Sadece Almanya piyasasında mevcuttur.

"Kişiselleştirilmiş çözümler üretmek üzere, gerçek ihtiyaçlara dayalı, her detayında özenle hazırlanmış ürün ve hizmetlerimizle müşterilerimizin yanında olmak".

Michele Cavati
Elektronik teknik servis

AKSESUARLAR

adaptörler

Ø35 MOTOR SERİSİ
Ø45 MOTOR SERİSİ
Ø58 MOTOR SERİSİ

s. 146
s. 147
s. 149

braketler

Ø35 MOTOR SERİSİ
Ø45 MOTOR SERİSİ

Desteksiz evrensel kafalı tüm motor tipleri için

Ø45 MOTOR SERİSİ

Daha önceki destek ve kafalı evrensel kafalı tüm motor tipleri için

Ø45 MOTOR SERİSİ - OCEAN

Ø45 MOTOR SERİSİ - PLUG&PLAY SAFE EASY

Ø58 MOTOR SERİSİ

s. 150
s. 151
s. 153
s. 155
s. 156
s. 157

diğer aksesuarlar

MANUEL İŞLEMLER İÇİN AKSESUARLAR

JALUZİ AKSESUARLARI

GÜVENLİK BLOKE

s. 158
s. 159
s. 160

Ø35 MOTOR ADAPTÖRLERİ

Sekizgen

Sekizgen 40

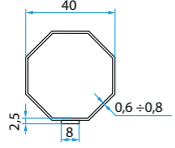

A3505_0501
Sekizgen 40 boru adaptörleri (Klips dışarıda)



Sekizgen 40

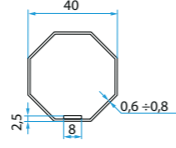

A3505_0502
Sekizgen 40 boru adaptörleri (Klips içeride)



Yuvarlak

Yuvarlak 40

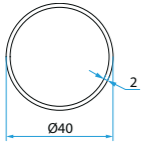

A3505_0503
Yuvarlak 40 boru adaptörleri sp. 2 mm



Yuvarlak 40

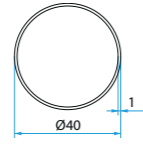

A3505_0506
Yuvarlak 40 boru adaptörleri sp. 1 mm



Yuvarlak 40

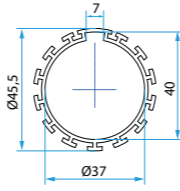

A3505_0510
Yuvarlak 40 boru adaptörleri sp. 1,5 mm dişli



Yuvarlak 40

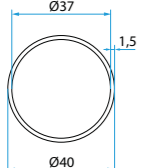

A3505_0511
Yuvarlak 40 boru adaptörleri sp. 1,5 mm



Yuvarlak 44

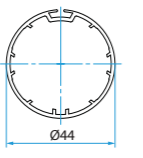

A3505_0515
Yuvarlak boru adaptörleri Filtersun 44



Yuvarlak 47

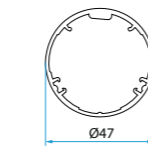

A3505_0516
Yuvarlak boru adaptörleri Hunter Douglas 47



Diğer

ZF 45

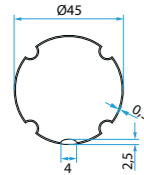

A3505_0504
ZF 45 boru adaptörleri



Delfin 44 / Acmeda 44

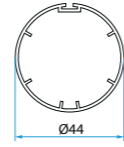

A3505_0507
Delfin 44 ve Acmeda 44 boru adaptörleri



Oval 42x46

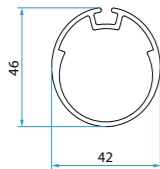

A3505_0508
Oval 42x46 boru adaptörleri



Benthin 52

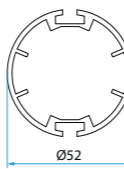

A3505_0509
Benthin 52 boru adaptörleri



Mottura 49

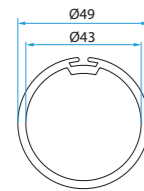

A3505_0513
Adaptörler yuvarlak Mottura Ø 49



A3505_0512
ZIP serbest bırakma halkası



A3505_0505
Halka adaptörü 35 mm'den 45 mm'ye kadar. 45 serisi adaptörlerin kullanılmasını sağlar. Önemli Not Çıkış pimi 45 serisi adaptörlerin tümüyle uyumludur.

Ø45 MOTOR ADAPTÖRLERİ

Ogiv

Ogiv 63



A4505_0525
RollerBat 63 boru adaptörleri



Ogiv 70

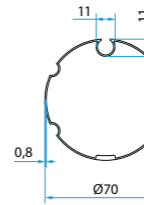

A4505_0518
Ogiv 70 Selt boru adaptörleri



Ogiv 70

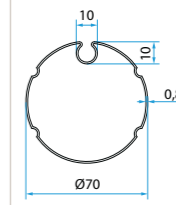

A4505_0519
Küçük Ogiv 70 boru adaptörleri



Ogiv 70

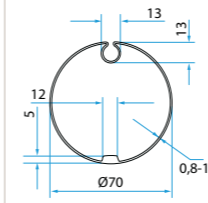

A4505_0520
Ogiv 70 boru adaptörleri ve RollerBat 70 boru

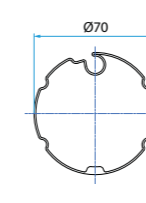

Ogiv 78

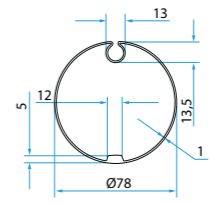

A4505_0521
Ogiv 78 boru adaptörleri ve RollerBat 78 düz

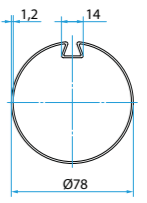

Ogiv 80

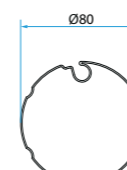

A4505_0523
RollerBat 80 boru adaptörleri



Ogiv 85

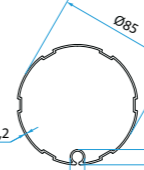

A4505_0513
Ogiv 85 boru adaptörleri



Yuvarlak

Yuvarlak 50

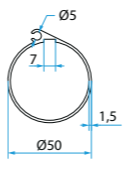

A4505_0514
Yuvarlak 50 Thoni boru adaptörleri



Yuvarlak 52-58-70

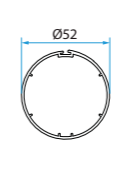

A4505_0528
Delfin boru adaptörleri 52-58-70

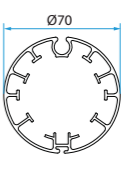
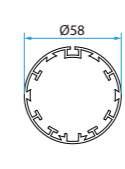

Yuvarlak 50

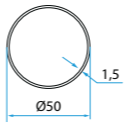

A4505_0505
Yuvarlak 50 boru adaptörleri



Yuvarlak 60

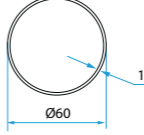

A4505_0506
Yuvarlak 60 boru adaptörleri



Yuvarlak 70

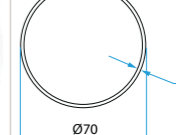

A4505_0515
Yuvarlak 70 boru adaptörleri



Ø45 MOTOR ADAPTÖRLERİ

Ø58 MOTOR ADAPTÖRLERİ

Sekizgen

<p>Sekizgen 52</p>  <p>A4505_0511 Sekizgen 52 boru adaptörleri</p>	<p>Sekizgen 60</p>  <p>A4505_0510 Sekizgen 60 sp. 1 mm boru adaptörleri</p>	<p>Yıldız 60</p>  <p>A4505_0512 Yıldız 60 boru adaptörleri</p>
<p>Sekizgen 70</p>  <p>A4505_0502 Sekizgen 70 boru adaptörleri</p>	<p>Sekizgen 60</p>  <p>A4505_0531 Sekizgen 60 sp. 0,6 mm boru adaptörleri</p>	<p>20 Nm'ye kadar Sekizgen 60</p>  <p>A4505_0532 Sekizgen 60 sp. 0,6 mm boru adaptörleri, az yer kaplaması</p>

Deprat

<p>Deprat 53</p>  <p>A4505_0508 Deprat 53 boru adaptörleri</p>	<p>Deprat 62/Welser 63</p>  <p>A4505_0507 Deprat 62/Welser 63 boru adaptörleri</p>	<p>Deprat 89</p>  <p>A4505_0516 Deprat 89 boru adaptörleri</p>
--	--	---

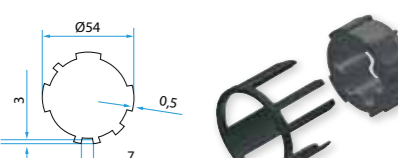
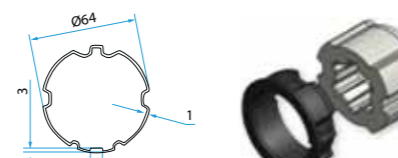
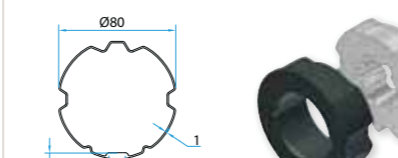

ZF

<p>ZF 54</p>  <p>A4505_0508 ZF 54 boru adaptörleri</p>	<p>ZF 64</p>  <p>A4505_0509 ZF 64 boru adaptörleri</p>	<p>ZF 80</p>  <p>A4505_0517 ZF 80 boru adaptörleri</p>
--	--	---

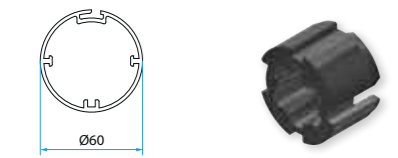
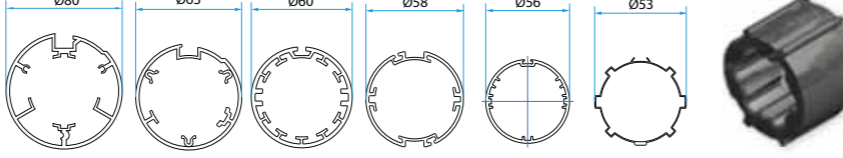
Diğer

<p>Acmeda 60</p>  <p>A4505_0522 Acmeda 60 boru adaptörleri</p>	<p>Dalex 63 + 80 / Eurothema 60 / Gibus D58 / RollerBat 56 / Soprofen 53 + 54</p>  <p>A4505_0524 Pek çok profile uygun çekme kasmağı</p>
--	---

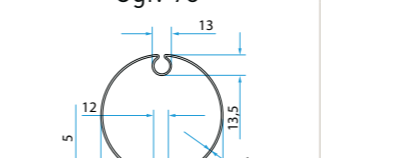

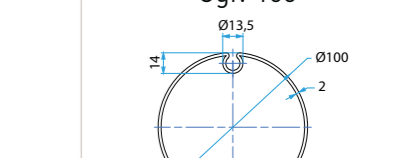
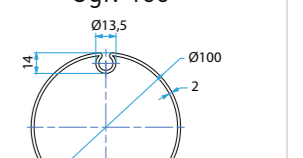
Ogiv

<p>Ogiv 78</p>  <p>A5805_0502 Ogiv 78 boru adaptörleri</p>	<p>Ogiv 78 düz</p>  <p>A5805_0513 Ogiv 78 düz boru adaptörleri</p>	<p>Ogiv 85</p>  <p>A5805_0503 Ogiv 85 boru adaptörleri</p>	<p>Ogiv 100</p>  <p>A5805_0516 Ogiv 100 Stobag boru adaptörleri</p>
--	--	--	---

Yuvarlak

<p>Yuvarlak 63</p>  <p>A5805_0509 Yuvarlak 63 boru adaptörleri</p>	<p>Yuvarlak 70</p>  <p>A5805_0508 Yuvarlak 70 boru adaptörleri</p>	<p>Yuvarlak 72</p>  <p>A5805_0514 Yuvarlak 72 Gibus LS60 (Øe 72) boru adaptörleri</p>
<p>Yuvarlak 75</p>  <p>A5805_0511 Tondo 75 Matest boru adaptörleri</p>	<p>Yuvarlak 98</p>  <p>A5805_0510 Yuvarlak 98 boru adaptörleri</p>	<p>Yuvarlak 102</p>  <p>A5805_0507 Yuvarlak 102 boru adaptörleri</p>

Sekizgen

<p>Sekizgen 70</p>  <p>A5805_0501 Sekizgen 70 boru adaptörleri</p>	<p>Sekizgen 102</p>  <p>A5805_0506 Sekizgen Welser 102 boru adaptörleri</p>	<p>Sekizgen 125</p>  <p>A5805_0512 Sekizgen Heroal 125 boru adaptörleri</p>
--	---	---

Diğer

<p>ZF 80</p>  <p>A5805_0504 ZF 80 boru adaptörleri</p>	<p>RollerBat 80</p>  <p>A5805_0515 RollerBat 80 boru adaptörleri</p>	<p>Deprat 89</p>  <p>A5805_0505 Deprat 89 boru adaptörleri</p>
--	--	--

Ø35 MOTORLAR İÇİN BRAKETLER



tüm çiftler

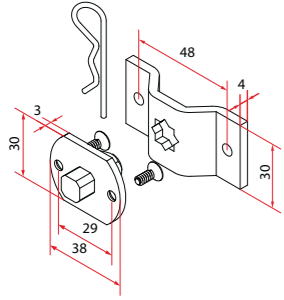

A3506_0551
Omega köşeli, delikli 10 mm kare takım

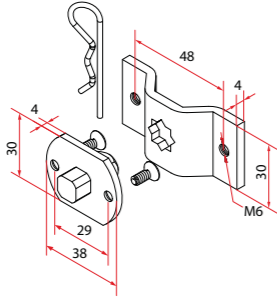

A3506_0552
Omega braketti, M6 delikli 10 mm kare takım

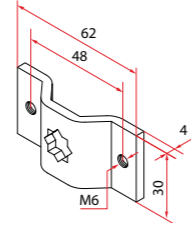

A4506_0621
10 mm kare, M6 delikler için Omega braketi

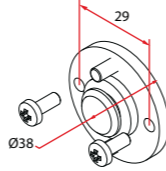

A3506_0557
RTPFL braket aparatı

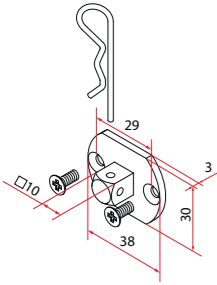

A3506_0555
10 mm flanşlı kare pim

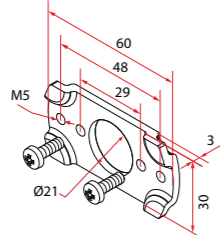

A3506_0553
Yanları sabitlemek için plaka

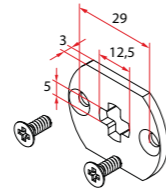

A3506_0558
Çapraz delikli plaka 12,5x5

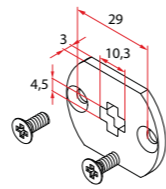

A3506_0564
Çapraz delikli plaka 10,3x4,5

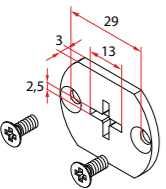

A3506_0556
Çapraz delikli plaka 13x2,5

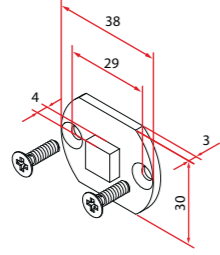

A3506_0560
Çerçeve 10 mm kısa flanşlı sineklik

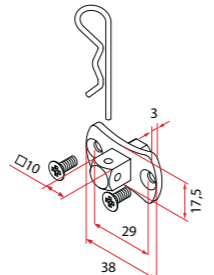

A3506_0561
Çerçeve 10 mm flanşlı kelebek şekli



A3506_0554
35 mm ila 45 mm arası kafa adaptörü. Destekli ve evrensel kafalı motorların 45 serili destek elemanlarını kullanmak için (153-154 sayfalarına bakınız)

Ø45 MOTORLAR İÇİN BRAKETLER



Tam uyumlu kafalı olan tüm motor tipleri için (plastik omuzluksuz)

tüm çiftler

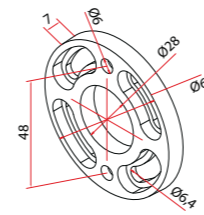

9014
Flanş

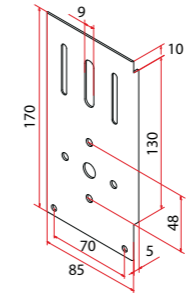

A4506_0559
"Vercelli" braket plakası

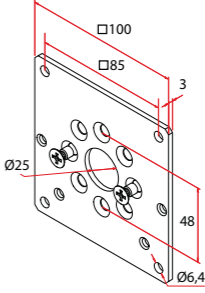

A4506_0568
(sadece zamak kafaları)
100x100 plaka

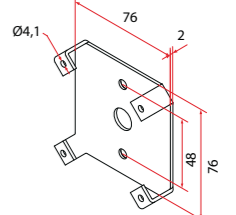

A4506_0588
Bloc-Baie yan kısımlar için braket

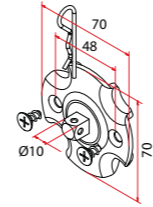

A4506_0616 (sadece reçine kafaları)
Kare pim 10 mm

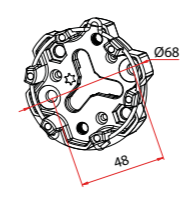

A4506_0638
Yaylı zamak braketi

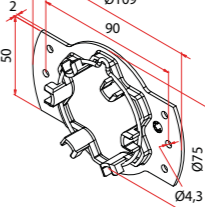

A4506_0642
Yaylı çelik braketi

32 Nm'ye kadar

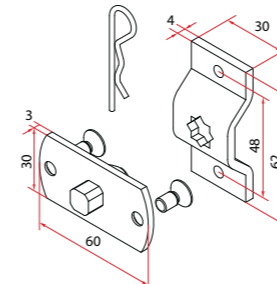

A4506_0556 (Zamak kafa)
A4506_0566 (Reçine kafa)
Omega çubuklu flanşlı 10 mm kare pim, geçme delik

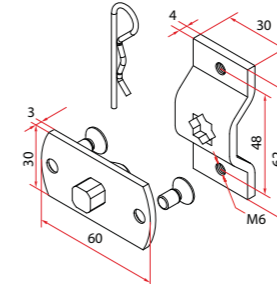

A4506_0557 (Zamak kafa)
A4506_0567 (Reçine kafa)
Omega çubuklu flanşlı 10 mm kare pim, M6 delikli

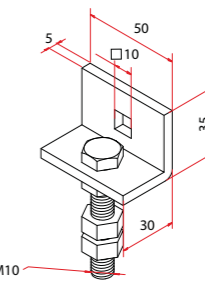

A4506_0558
10 mm kare delikli ayarlanabilir braket

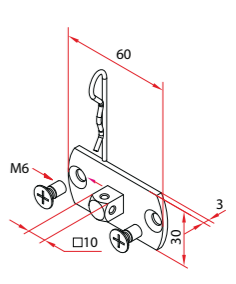

A4506_0580 (Zamak kafa)
A4506_0569 (Reçine kafa)
M6 vidalı 10 mm kare pim

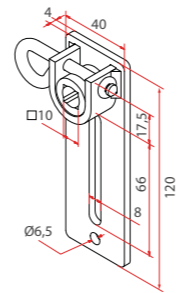

A4506_0562
Salıvermeli 10 mm ayarlanabilir kare braket

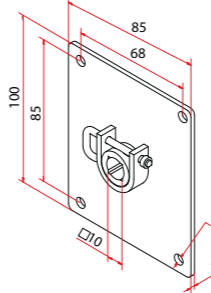

A4506_0561
Salıvermeli 10 mm kare delik braket

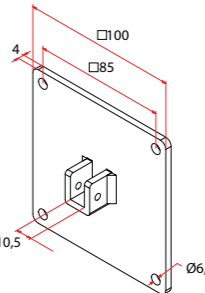

A4506_0572
Salıvermesiz 10 mm kare delik braket

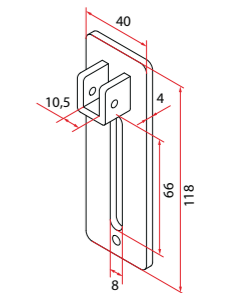

A4506_0573
Salıvermesiz 10 mm ayarlanabilir kare braket

Ø45 MOTORLAR İÇİN BRAKETLER

Tam uyumlu kafalı olan tüm motor tipleri için (plastik omuzluksuz)

32 Nm'ye kadar

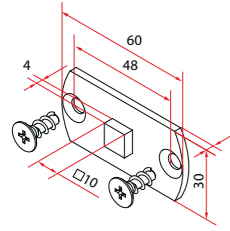

A4506_0597
Çerçeve desteği 10 kısa flanşlı sineklik

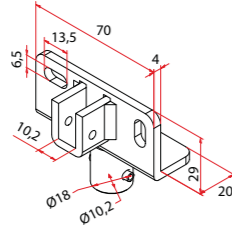

A4506_0600
10 mm kare eyer ile motor braketi

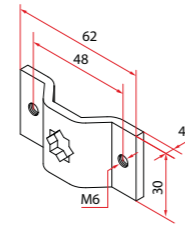

A4506_0621
10 mm kare, M6 delikler için Omega braketi

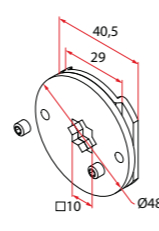

A4506_0623
Çıkarılabilir kafa, yıldız 10 mm kare fiş

20 Nm'a kadar

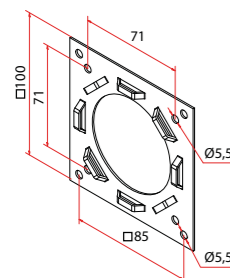

A4506_0595
SLO braket plakası

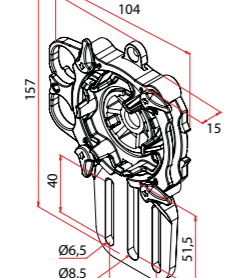

A4506_0641
Deblokajlı 3 delikli braket

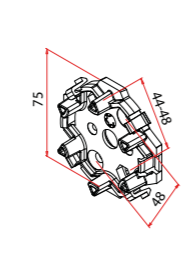

A4506_0644
Hızlı sabitleme braketi

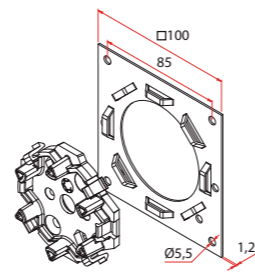

A4506_0653
100x100 ZF Croci-Veka braket kiti

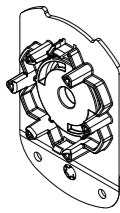

A4506_0656
Profine sistem yan kapak braketi

SABİTLEME KİTİ



SİSTEM OPTime

Vidasız sabitleme: vida kullanmadan yan kısımlara sabitleme yapılmasına olanak tanır. Tüm yönlerde ayarlama olanağı.

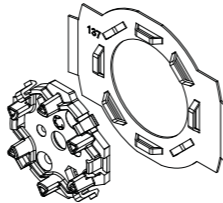

Kod	Açıklama	Kod	Açıklama
A4506_0645	OPTime 130 sabitleme kiti	A4506_0649	OPTime 165 sabitleme kiti
A4506_0646	OPTime 137 sabitleme kiti	A4506_0650	OPTime 170 sabitleme kiti
A4506_0647	OPTime 140 sabitleme kiti	A4506_0651	OPTime 180 sabitleme kiti
A4506_0648	OPTime 150 sabitleme kiti	A4506_0652	OPTime 205 sabitleme kiti



Ø45 MOTORLAR İÇİN BRAKETLER

Tam uyumlu yada eski tip kafalı olan tüm motor tipleri için (plastik omuzluklu)

tüm çiftler

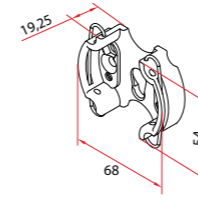

A4506_0555
C yaylı hızlı takmalı universal braket

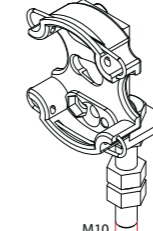

A4506_0570
Hızlı ayarlanabilir braket

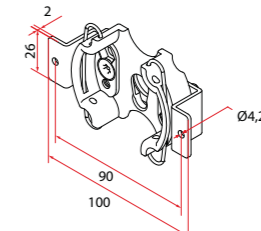

A4506_0587
"Demi linéau" hızlı braket çubuğu

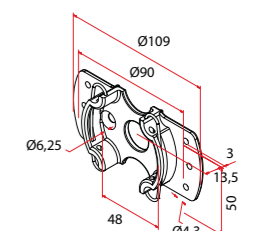

A4506_0612
Kanatlı evrensel braket

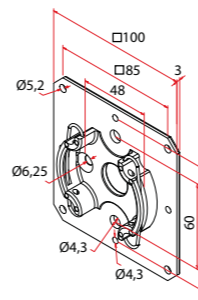

A4506_0614
100x100 plaka hızlı bağlantı

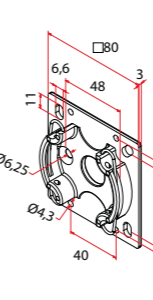

A4506_0615
Plaka 80x80 hızlı bağlantı

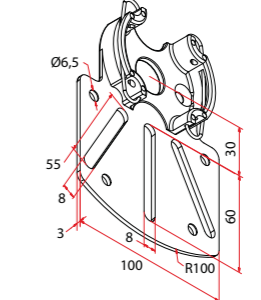

A4506_0617
Evrensel braket kablosu

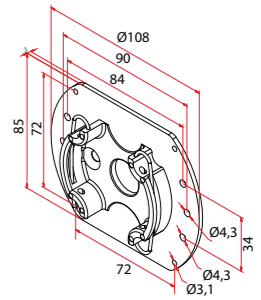

A4506_0618
Inotic yan braket

32 Nm'ye kadar

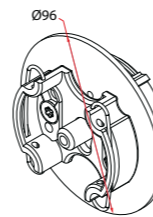

A4506_0586
Coffrelite yan kısımlar için braket

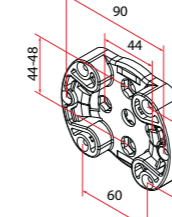

A4506_0589
ZF universal hızlı braket

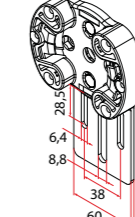

A4506_0591
Çubuklu hızlı braket

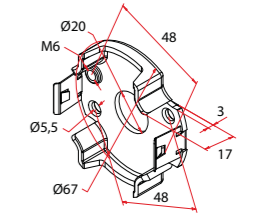

A4506_0596
Metal hızlı braket

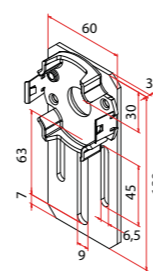

A4506_0622
Hızlı bağlantılı 3 girişli 130x60 plaka

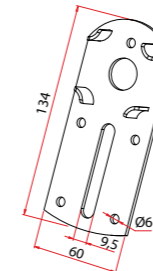

A4506_0640
134x60 braket

Ø45 MOTORLAR İÇİN BRAKETLER

Tam uyumlu yada eski tip kafalı olan tüm motor tipleri için (plastik omuzluklu)

25 Nm'ye kadar

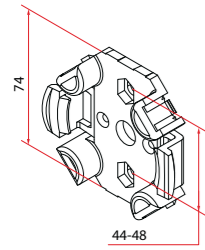

A4506_0574
"Click OPTime" hızlı takma için plastik braket

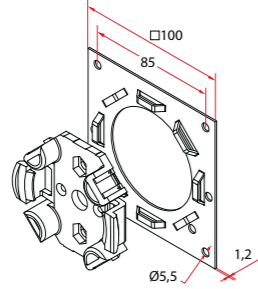

A4506_0581
100x100 ZF Braket - Kroşeler - Veka

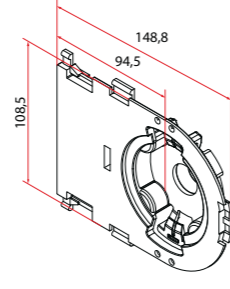

A4506_0592
Tiroir Plastival Braketi (kısa versiyon)

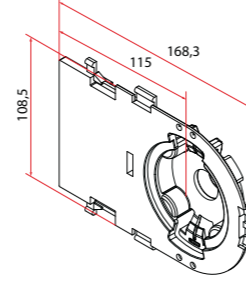

A4506_0593
Tiroir Plastival Braketi (uzun versiyon)

15 Nm'a kadar

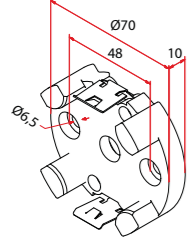

A4506_0627
Hızlı kavrama ile titreşim önleyici destek

Ø45 OCEAN SERİSİ MOTORLARI İÇİN BRAKETLER

Ocean
Ocean RX
Plug&Play Ocean Easy



tüm çiftler

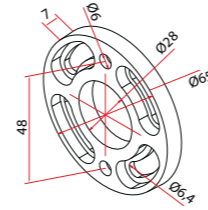

9014
Flanş

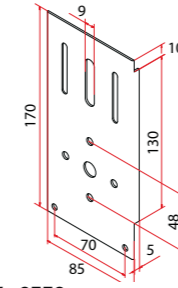

A4506_0559
"Vercelli" braket plakası

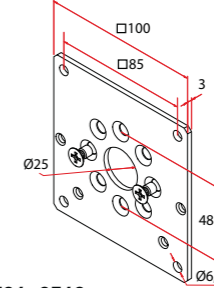

A4506_0568
100x100 plaka

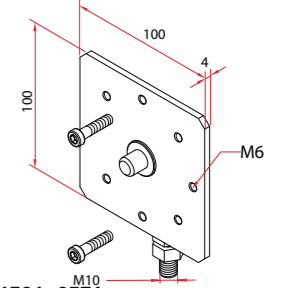

A4506_0571
Ocean için ayarlanabilir braket

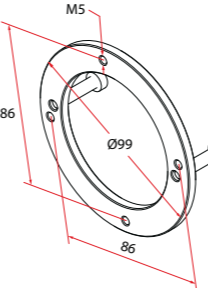

A4506_0584
Kayar sabitleme halkası

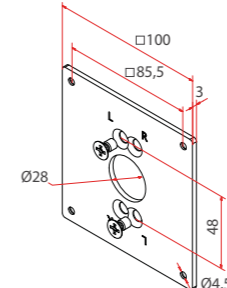

A4506_0624
Plaka 100x100 delik 12.5 °

32 Nm'ye kadar

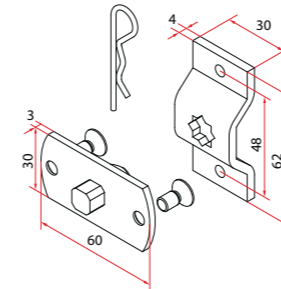

A4506_0556
Omega çubuklu flanşlı 10 mm kare pim, geçme delik

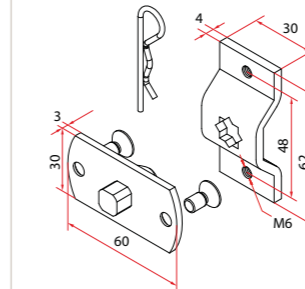

A4506_0557
Omega çubuklu flanşlı 10 mm kare pim, M6 delikli

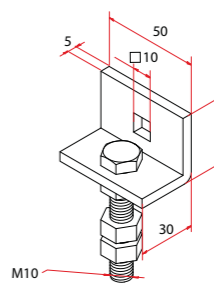

A4506_0558
10 mm kare delikli ayarlanabilir braket

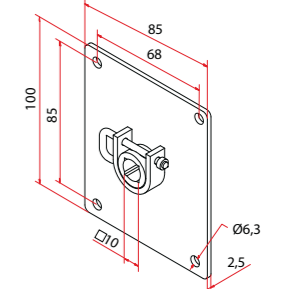

A4506_0561
Salıvermeli 10 mm kare delik braket

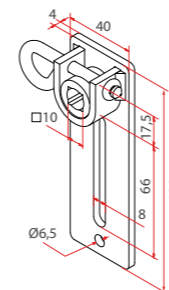

A4506_0562
Salıvermeli 10 mm ayarlanabilir kare braket

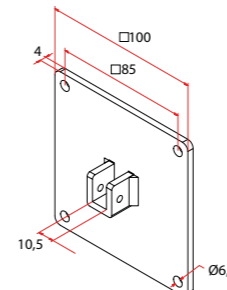

A4506_0572
Salıvermesiz 10 mm kare delik braket

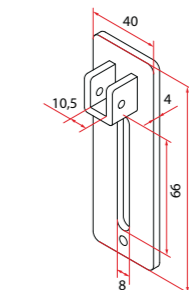

A4506_0573
Salıvermesiz 10 mm ayarlanabilir kare braket

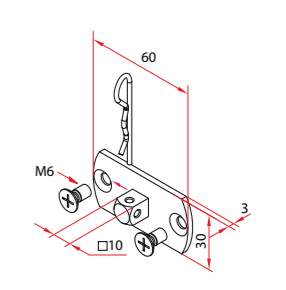

A4506_0580
M6 vidalı 10 mm kare pim

Ø45 OCEAN SERİSİ MOTORLARI İÇİN BRAKETLER

Ocean
Ocean RX
Plug&Play Ocean Easy

32 Nm'ye kadar

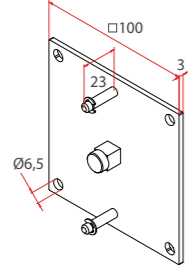

A4506_0632
100x100 plaka hızlı

20 Nm'a kadar

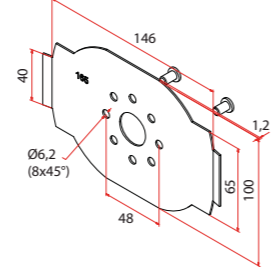

A4506_0628
165 mm yan kısımlar için sabitleme

Ø45 PLUG&PLAY SAFE EASY MOTORLAR İÇİN BRAKETLER



tüm çiftler

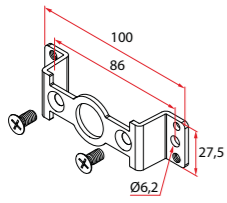

A4506_0643
Omega sistemi Tradi ZF plaka

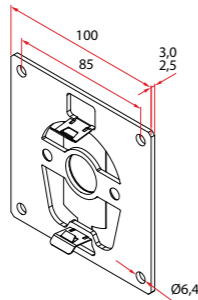

A4506_0654
100x100 plaka hızlı bağlantı

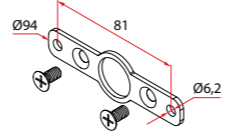

A4506_0655
Plaka aralık mesafesi 81

Ø58 MOTORLAR İÇİN BRAKETLER

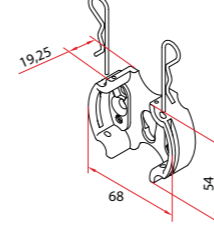

A4506_0554
Elastik çatal pimli hızlı takma braketi

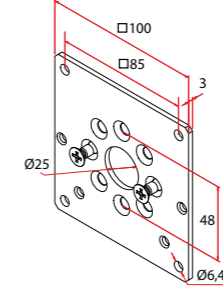

A4506_0568
100x100 plaka

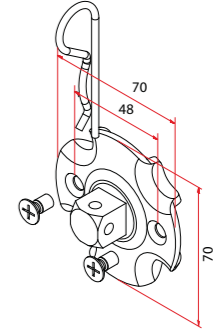

A5806_0555
Kare pim 16 mm

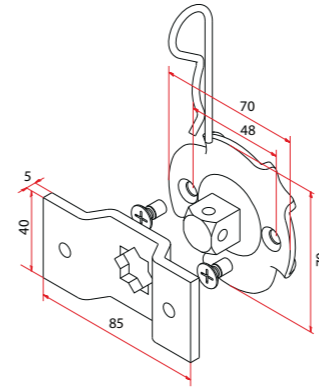

A5806_0551
Omega braketi ile 16 mm kare pim

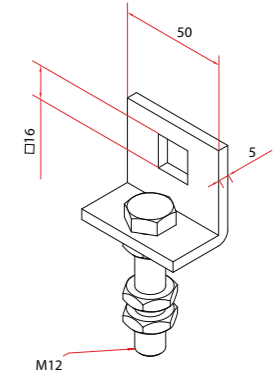

A5806_0558
16 mm kare delikli ayarlanabilir braket (85 Nm'ye kadar)

Redüktörlü motor: Ocean

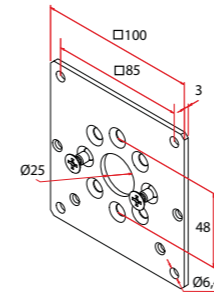

A4506_0568
100x100 plaka

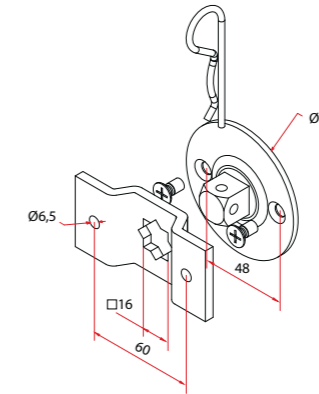

A5806_0552
Redüktörlü çalışması için omega braketti 16 mm kare pim

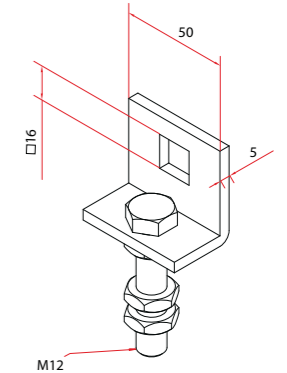

A5806_0558
16 mm kare delikli ayarlanabilir braket (85 Nm'ye kadar)



AKSESUARLAR

OCEAN, OCEAN RX, PLUG&PLAY OCEAN EASY, PLUG&PLAY SAFE EASY seri motorlarının manuel hareketi için

 <p>Ref. 9100 150L CH02 Düz çevirme kolu lg. 150 cm Sadece OCEAN serisi motorları için</p>	 <p>Ref. 7463 150G 2101 Kancalı mafsallı tente düz çevirme kolu lg. 150 cm Sadece OCEAN serisi motorları için</p>	 <p>Ref. 7461 150N 1606A Monte edilmiş borulu mafsallı kol uz. 150 cm</p>
 <p>Ref. 7721 7040 OC16 60° bağlantı, halkalı hızlı takmalı Sadece OCEAN serisi motorları için</p>	 <p>Ref. 7840 7033 OCNK (nikel kaplama) Ref. 7840 7043 OC16 (Ral 9016) 90° bağlantı, halkalı hızlı takmalı Sadece OCEAN serisi motorları için</p>	 <p>Ref. 7705 7030 OCNK 55° bağlantı, nikel zama kaplama, halkalı Sadece OCEAN serisi motorları için</p>
 <p>Ref. 8026 70 Plaka ile manyetik sevk</p>	<p>Ref. 14987016</p>  <p>Ref. 8056M12</p>  <p>Ref. 8056V13 Plakasız manyetik bağlantılar</p>	<p>Ref. 6015</p>  <p>Ref. 6015 7007 Altıgen çubuk 7 çıkıntı 71 mm + vida Ref. 6015 7018 Altıgen çubuk 7 çıkıntı 185 mm + vida</p>
 <p>Ref. 7840 7038 CA16 + 7844 12CA16 Manyetik 90° sevk + manyetik redüksiyon</p>	 <p>Ref. 6010 7008 CH16 Altıgen ile delia 7 - lg. 86 mm Ref. 6010 7012 CH16 Altıgen ile delia 7 - lg. 126 mm Ref. 6010 7018 CH16 Altıgen ile delia 7 - lg. 186 mm Sadece OCEAN serisi motorları için</p>	 <p>Ref. 7810 Plaka 85x40x2 mm Bir kutuda manevra yapmak için tasarlanmış delik kapatma plakası</p>

Ø 35 farklı borulu motor modelleriyle uyumlu, iç mekan jaluzi perdeleri için hareket sistemi.

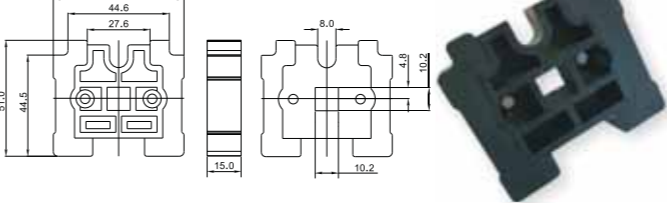
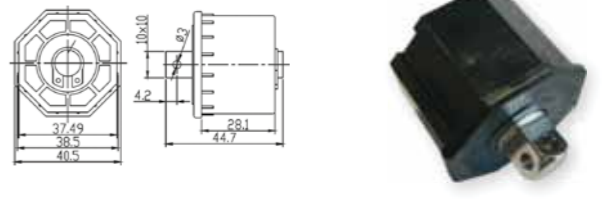
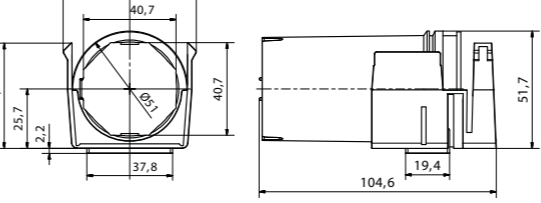
Kitin içinde yer alan huni şeklindeki sarıcı, jaluzinin görünüşüne ve estetiğine güzellik katmakla birlikte, ışık yoğunluğunun ayarlanmasını sağlar.
Sistem, 57 mm x 51 mm ölçülü kanallarda kurulur ve 15 mm ile 50 mm arasında uzunlukta alüminyum veya ahşap lamelli jaluziler için uygundur.

 <p>A3516_5177 Kare delikli braketli titreşim geçirmeyen braket</p>	 <p>A3515_5179 Serbest çekme kasnağı sekizgen 40</p>
 <p>A3516_5180 Braketli panjur</p>	

Uygulama örneği

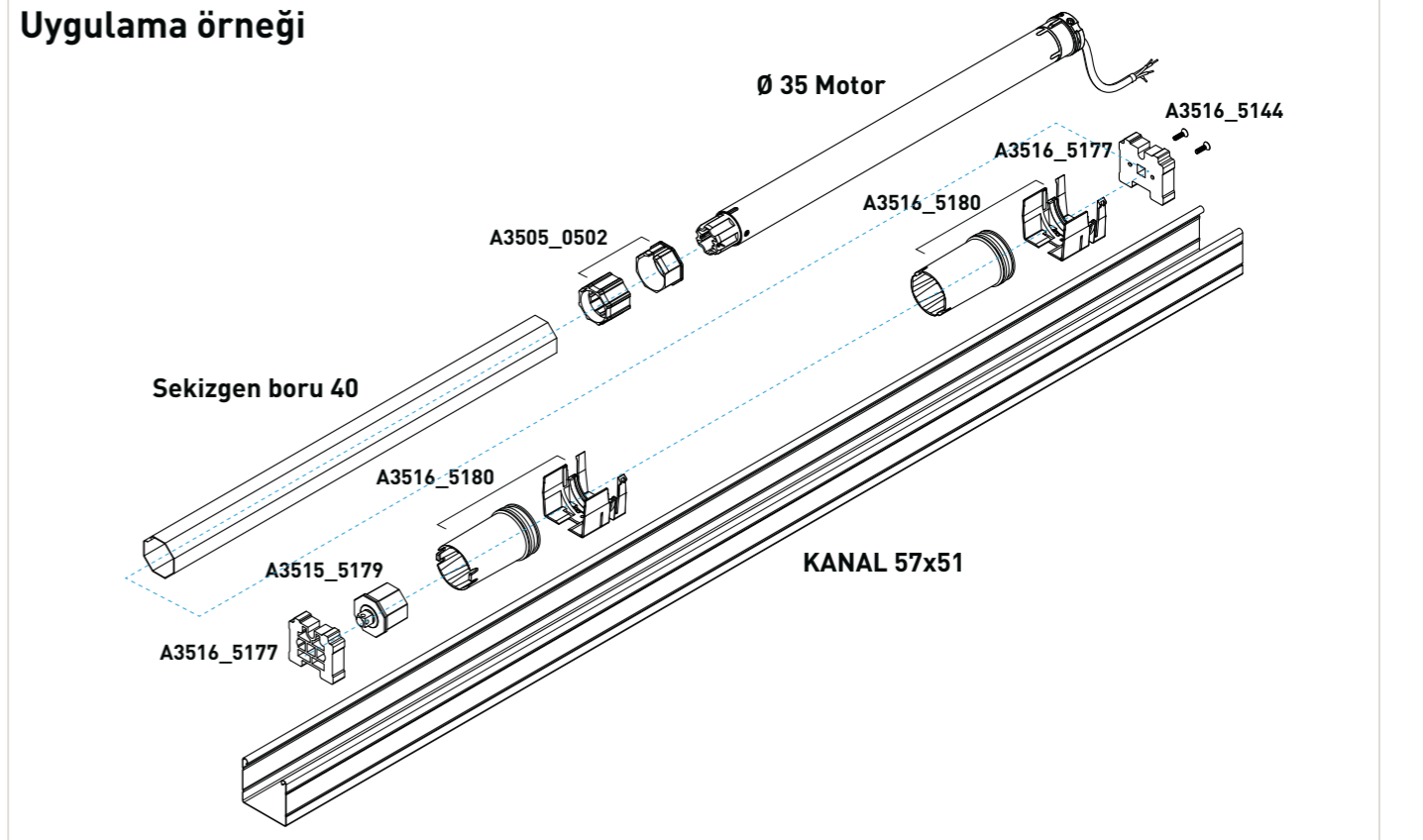

GÜVENLİK BLOKE



A4516_5746
Acil durdurma
2 baklalı



A4516_5747
Acil durdurma
3 baklalı



A4516_5748
Acil durdurma halkası
Sekizgen 60



A4516_5749
Acil durdurma halkası
Sekizgen 70



A4516_5B68
Cam fibri ve metal profil ile güçlendirilmiş acil durdurma
2 baklalı - Aralık mesafesi 60 m



A4516_5H86
Cam fibri ve metal profil ile güçlendirilmiş acil durdurma
3 baklalı - Aralık mesafesi 60 m



721502
ZF54 ZF64 JD53 2 için klipsli acil durdurma tertibatı - 2 baklalı



721509
Klipsli acil durdurma için uzatma kablosu - 2'den 3 baklalığa geçiş

Kod	
721500	Klipsli acil durdurma aleti
721503	ZF54 ZF64 JD53 için klipsli acil durdurma tertibatı - 1 baklalı
721505	Aralık mesafesi 1=60 2 baklalı Sekizgen 60 için klipsli acil durum durdurma tertibatı
721508	Aralık mesafesi 1=60 1 baklalı Sekizgen 60 için klipsli acil durum durdurma tertibatı

GENEL SATIŞ KOŞULLARI

- Siparişler** - Siparişler aşağıda sıralanan koşullar uyarınca tarafımıza verilir ve tarafımızca kabul edilir ve yalnızca normal sipariş teyitlerinin verilmesinden sonra tarafımız açısından zorunlu hale gelir. Sipariş teyidimizi oluşturan unsurlarda herhangi bir tutarsızlık ortaya çıkması halinde, alıcı onay tarihinden itibaren 5 gün içinde söz konusu tutarsızlıklara itiraz etmedikçe, mal teyit edilen şekilde kabul edilmiş sayılır.
- Fiyatlar** - Listede belirtilen fiyatlar bağlayıcı değildir; şirketimiz, sözleşmenin yapıldığı tarihte mevcut şartlarda meydana gelen beklenmedik ve olağandışı durumlarda bu fiyatları yazılı bildirimde bulunarak değiştirme hakkını saklı tutar. Acentelerle veya satış temsilcileriyle yapılan sözleşmeler yalnızca Cherubini tarafından normal şekilde onaylandıktan sonra kesinlik kazanır.
- Malların iadesi** - Malların sevkiyatında risk ve tehlike, fabrika çıkışı iade anlaşması yapılan hallerde dahi alıcıya aittir.
- Ödemeler** - Fatura ödemeleri, faturalarda belirtilen biçim, şekil ve sürelerde yapılmalıdır; belirlenen vade geçtikten sonra vade anında yürürlükte olan resmi iskonto vergisine ek yıllık %3 faiz işler. Cherubini Ruçhanlı Takip hakkından yararlanır; dolayısıyla, tutarın tamamı alıcı tarafından ödenene kadar malların mülkiyeti tarafımıza ait kalır.
- Teslimatlar** - Öngörülen veya anlaşma yapılan teslimat şartları koşullara malların hazırlanma aşamalarını değiştirecek şekilde müdahalede bulunmadıkları sürece bu şartlara genel olarak uyulur. Hangi nedenden olursa olsun, teslimatlarda yaşanan gecikme tazminat talebi hakkı vermez.
- İtirazlar** - Malların varış yerine ulaşmasından itibaren 8 gün geçtikten sonra mallar tamamen kabul edilmiş sayılır. Geçerli olabilmesi için her türlü itirazın Cherubini firmasının adresine, iadeli taahhütlü mektupla, malların alındığı tarihten itibaren 8 gün içinde yazılı olarak gönderilmesi gerekmektedir. Teslimattan itibaren 8 gün içinde tarafımıza bildirilen ve tarafımızca kabul edilen imalat hataları ve kusurları söz konusu olduğunda, kusurlu mallar mümkün olan en kısa sürede tayin edilen yerde değiştirilir. Ancak, mallarda bariz veya gizli olan kusur veya hatalar için şirketimiz tarafından doğrudan veya dolaylı tazminat, telafi ve zarar tazmini yükümlülüğü hariç tutulacaktır. Onarım veya değiştirme işlemleri yalnızca kendi işyeri merkezimizde yapılacaktır. Alıcı tarafından ödemelerin geciktirilmesi, her türlü garantinin askıya alınmasını veya iptalini gerektirir.
- İşbu sözleşmeyle ilgili her türlü anlaşmazlık veya itirazda Brescia Adli Makamları tek yetkilidir.

GARANTİ

CHERUBINI TÜP MOTORLAR VE OTOMASYON SİSTEMLERİ AŞAĞIDAKİ KOŞULLARDA GARANTİ ALTINDADIR:

SÜRE

Anlaşılan garanti süresi, imalat tarihinden itibaren tüp motorlar için beş (5) yıl ve elektronik bileşenler, kumanda sistemleri ve otomasyon sistemleri için iki (2) yıldır.

GARANTİ UYGULAMASI

Sorumluluğumuz, herhangi başka bir yükümlülük olmaksızın, kabul edilen kusurlu Cherubini bileşenlerinin mümkün olan en kısa süre içinde onarılması veya basit şekilde değiştirilmesiyle sınırlıdır. Değiştirilen ürünlerin mülkiyeti tarafımızda kalır ve bu işlemde doğan nakliye masrafları, tarafımız açısından kusura yerinde müdahale zorunluluğu olmaksızın müşterinin yükümlülüğündedir.

GARANTİ SINIRLARI

Aşağıdaki hallerde garanti askıya alınır:

- Bir cihazın bariz darbe işaretleri veya başka işaretlerle açılmış veya sökülmüş veya iade edilmiş olması.
- Tüp motorlar seçme ölçütlerine uygun hareket edilmemesi.
- Montaj ve elektrik bağlantısı talimatlarına hareket edilmemesi.
- Tüp motorlarımızın kullanım amaçlarından farklı amaçlar için veya teknik servisimiz tarafından onaylanmayan elektrikli aksesuarlarla birlikte kullanılması.
- Elektrikli aksesuarlar ve otomasyon sistemlerinin tasarlandıkları şemalara ve bağlantı tiplerine uygun hareket edilmeden kullanılmaları.

ÜRÜN KULLANMA SINIRLAMASI

Cherubini ürünleri kesintisiz kullanım gerektirmeyen kapatma ve güneşten korunma (tenteler, panjurlar, stor perdeler) ürünlerinde uygulanmak üzere geliştirilmiş ve imal edilmiştir. Söz konusu ürünler CEI elektrik standartlarına ve kurulum ile tasarımın yapıldığı sırada yürürlükte olan diğer özel yasa kurallarına uygun olarak kurulmalıdır.

GARANTİ
5
YIL

Cherubini, bu katalogta bulunan ürünlerde önceden bildirimde bulunmadan değişiklik yapma hakkını saklı tutar.

Cherubini S.p.A.

Via Adige, 55 - 25081 Bedizzole (BS) - Italia
Tel. +39 030 6872 039 - Fax +39 030 6872 040
info@cherubini.it
www.cherubini.it

Cherubini Iberia S.L.

Avda. Unión Europea 11-H - Apdo. 283
P. I. El Castillo - 03630 Sax - Alicante - Spagna
Tel. +34 966 967 504 - Sat +34 966 969 024
info@cherubini.es
www.cherubini.es

Cherubini France S.a.r.l.

ZI Du Mas Barbet
165 Impasse Ampère - 30600 Vauvert - Francia
Tél. +33 (0) 466 77 88 58 - Fax +33 (0) 466 77 92 32
info@cherubini.fr
www.cherubini.fr

Cherubini Deutschland GmbH

Siemensstrasse 40 - 53121 Bonn - Germania
Tel. +49 (0) 228 962976 34/35
Fax +49 (0) 228 962976 36
info@cherubini-group.de
www.cherubini-group.de

Cherubini Türkiye

Ritim Istanbul - D-100 Güney Yanyolu
Cevizli Mahallesi, Zuhul Caddesi
34846 Maltepe - Istanbul
Tel/Fax +90 (0) 216 515 6287
info@cherubini.com.tr
www.cherubini.com.tr

Albania için agente:

Udo Ebner

Tel. +49 (0) 7143 872 359 - Fax +49 (0) 7143 872 363
udo.ebner@cherubini.it



İsviçre için agente:

Andrea Grisolia

Mobil +41 (0) 79 431 81 71
andrea.grisolia@cherubini.it



FSC® sertifikalı ürünleri seçerek dünya ormanlarına olan sorumluluğumuzu desteklemiş oluyorsunuz. Bu katalog için kullanılan mürekkepler, bitkisel yağlara dayalı doğal ve yenilenebilir hammaddeler içermekte ve böylece artan çevre dostu ürünler talebine cevap vermektedir.